

HiKOKI HIGHLIGHTS

Edition 6 | Promotions janvier - mars 2024

L'ADN d'HiKOKI : Des perfo-burineurs innovants, puissants

un rendement exceptionnel !



DH3640DAWAZ



DH40MEY2WSZ

NOUVEAU

HiKOKI, l'ADN des perfo-burineurs !
75 ans d'innovations japonaises.
A découvrir !

> Voir pages 34 et 35

DH40MEY2

Moteur AC Brushless (filaire) ->
plus longue durée de vie et
maintenance réduite !!
Jusqu'à 5 ans (3+2) de garantie !

9,2 Joules (EPTA 05) : les plus
hautes performances de perçage
et de burinage de leur catégorie

Anti-vibration : système UVP et
poignée LVH -> protection de
l'utilisateur et plus de confort

FLASHÉZ et
RETROUVEZ-NOUS sur
www.hikoki-powertools.fr

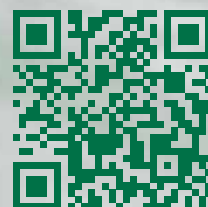

Dans cette nouvelle édition de notre Highlights.

04

Nouveautés

08

MULTI VOLT

10

Power Mix

14

Perçage, vissage et fixation



28

Kits énergie



30

Perfo-burinage, piquage et démolition

50

Meuler, poncer et polir



46

Clouage

56

Sciage et coupe métal

58

Sciage et ponçage bois

79

Eclairage

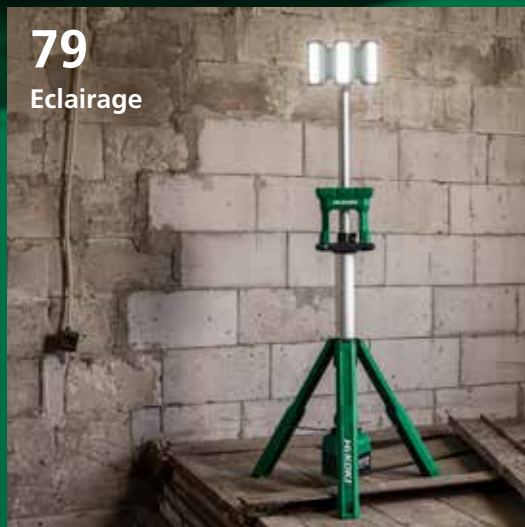

72

Nettoyage



75

Outils complémentaires



81

Jardinage

Prêts à découvrir tous nos outils électroportatifs et accessoires associés, toutes nos technologies et toutes nos promotions ?

Lexique HiKOKI.

MV Compatible

Notre technologie MULTI VOLT est à ce jour le système de batterie 36V le plus intelligent. Il combine les meilleurs outils électroportatifs haute performance avec nos batteries et accessoires les plus puissants pour une performance régulière et constante. Une batterie, deux voltages - Selon l'outil, le voltage s'ajuste automatiquement en 18V ou 36V, ce qui le rend compatible aussi bien avec notre plateforme d'outils 18V que notre plateforme d'outils 36V.

BRUSHLESS

En raison d'une conception plus compacte que les moteurs à charbons, les moteurs BRUSHLESS permettent une conception d'outils plus petits et plus légers. Même en cas d'utilisation intensive, les moteurs brushless prolongent considérablement la durée de vie du produit sans les inconvénients de d'induits brûlés, de courts-circuits ou d'usure du collecteur. De plus, ils réduisent fortement la maintenance et ne nécessitent pas le remplacement régulier des charbons.

RFC

Lorsque le foret subit une surcharge soudaine pendant le fonctionnement, le contrôle de la force réactive (RFC : Reactive Force Control) arrête le moteur pour stopper la torsion (rotation) brusque de la machine protégeant l'utilisateur et empêchant qu'il se blesse.

FHB

Une construction interne à double isolation avec un corps très robuste en aluminium moulé sous pression est incorporé pour rendre le carter plus rigide améliorant considérablement la durabilité de la machine.

UVP

Notre système UVP (User Vibration Protection) est un amortisseur de vibrations dynamique à ressort avec un poids et deux ressorts/lames de ressort qui se déplacent dans le sens opposé à la direction de vibration du corps principal. Cela se traduit par une réduction des vibrations et une meilleure efficacité de fonctionnement.

LVH

La poignée à faible vibration se compose d'amortisseurs en caoutchouc et/ou de charnières pour réduire les vibrations et la fatigue de l'utilisateur.

IP54 IP55 IP56 IP65

Le code IP évalue le degré de protection contre les poussières et contre l'infiltration d'eau. Les outils HiKOKI homologués à un certain niveau IP sont fabriqués avec une électronique siliconée protégeant l'outil.

IP54: Protection contre les poussières. Protection contre les éclaboussures d'eau.

IP55: Protection contre les poussières. Protection contre les jets d'eau.

IP56: Protection contre les poussières. Protection contre les jets d'eau puissants.

IP65: Complètement étanche à la poussière. Protection contre les jets d'eau.

AIR SPRING DRIVE SYSTEM

Notre système d'entraînement à ressort pneumatique est unique : il utilise l'air comprimé contenu dans le cloueur. Il tire jusqu'à 3 clous par seconde sans latence, et il met les clous affleurants de manière performante et constante. Le tout sans aucun bruit de combustion et sans émanation de gaz.

LED LEVEL

La fonction LED LEVEL indique si l'outil est tenu droit pour percer des trous avec précision.

TRIPLE HAMMER

La fonction Triple Hammer réduit les vibrations en faisant trois impacts par rotation au lieu des deux conventionnelles. Cela permet d'avoir des niveaux de vibration plus bas, donc un plus grand confort pour l'utilisateur et plus de facilité d'utilisation et de précision avec moins de "dérapage" au niveau de la tête de vis.



Light : Usage quotidien

Medium : Usage régulier

Heavy : Usage intensif

NOUVEAU

Des innovations pour tous les professionnels.

Chaque projet mérite les meilleures performances.

Dans cette édition, vous trouverez des informations sur nos derniers produits innovants. Nous vous présentons nos machines les plus récentes et une grande variété d'accessoires de haute qualité.

NEW

**Perceuse visseuse
36V
DS18DDQ**

> Voir page 14



NEW

**Boulonneuse à choc
18V
WR18DH**

> Voir page 22



NEW

**Boulonneuse à choc
36V
WR36DF**

> Voir page 20



NEW

**Boulonneuse à choc
36V
WR36DG**

> Voir page 20



NEW



**Perceuse d'angle
D36DYA**

> Voir page 25

NEW



**Perfo-burineurs SDS Max
DH3640DA**

> Voir page 34

NEW



**Perfo-burineurs SDS Max
DH40MEY2**

> Voir page 35

NEW



**Batteries MULTI VOLT
et Booster Packs**

> Voir page 28 et 29

NEW



**Multi-Tool
18V
CV18DAW2Z**

> Voir page 57

NEW



**Multi-Tool
230V
CV350V2W1Z**

> Voir page 57

NEW



Ponçeuse à bande SB3608DA

> Voir page 58

NEW



Scie sauteuse CJ18DB

> Voir page 60

Nouveautés

NEW



**Scie circulaire 36V
C3607DB**

> Voir page 63

NEW



**Scie circulaire 36V
C3606DUM**

> Voir page 63

NEW



**Scie circulaire 18V
C1806DUM**

> Voir page 63

NEW



**Scie circulaire 36V
C3606DB**

> Voir page 62

NEW



**Scie circulaire 18V
C1806DB**

> Voir page 63

NEW



**Scie circulaire
C6MEY2**

> Voir page 66

NEW



Accessories scies circulaire

> Voir page 67

NEW



**Aspirateurs
portatif 18V
RP18DA et
RP18DLA**

> Voir page 74

NEW



**Scie sabre 18V
CR18DMA**

> Voir page 70

**Aspirateurs
RP350YBL et
RP250YBL**

> Voir page 72



NEW



**Compresseur
36V
EC36DA**
> Voir page 76

NEW



**Souffleur
18V
RA18DA**
> Voir page 75

NEW



**Radio 18V
UR18DA**
> Voir page 78

NEW



**Tronçonneuses
CS3630DC and CS1825DC**
> Voir page 81

NEW



**Taille-haie
36V
CH3672**
> Voir page 82

NEW



**Lampe à trépied
18V
UB18DG**
> Voir page 79

MULTI VOLT

La 1^{ère} batterie 100 % compatible avec toutes les machines 18 V et 36 V !

Notre batterie MULTI VOLT alimente une large gamme d'outils électroportatifs. De plus, cette batterie est compatible avec les outils électriques 36 V et 18 V, et elle fonctionne également avec vos outils électroportatifs Hitachi.

Vous pouvez désormais couper, meuler, percer, buriner, souffler, tailler et clouer avec la même puissance que les outils filaires, tout en ayant la liberté de travailler où vous voulez.



18V

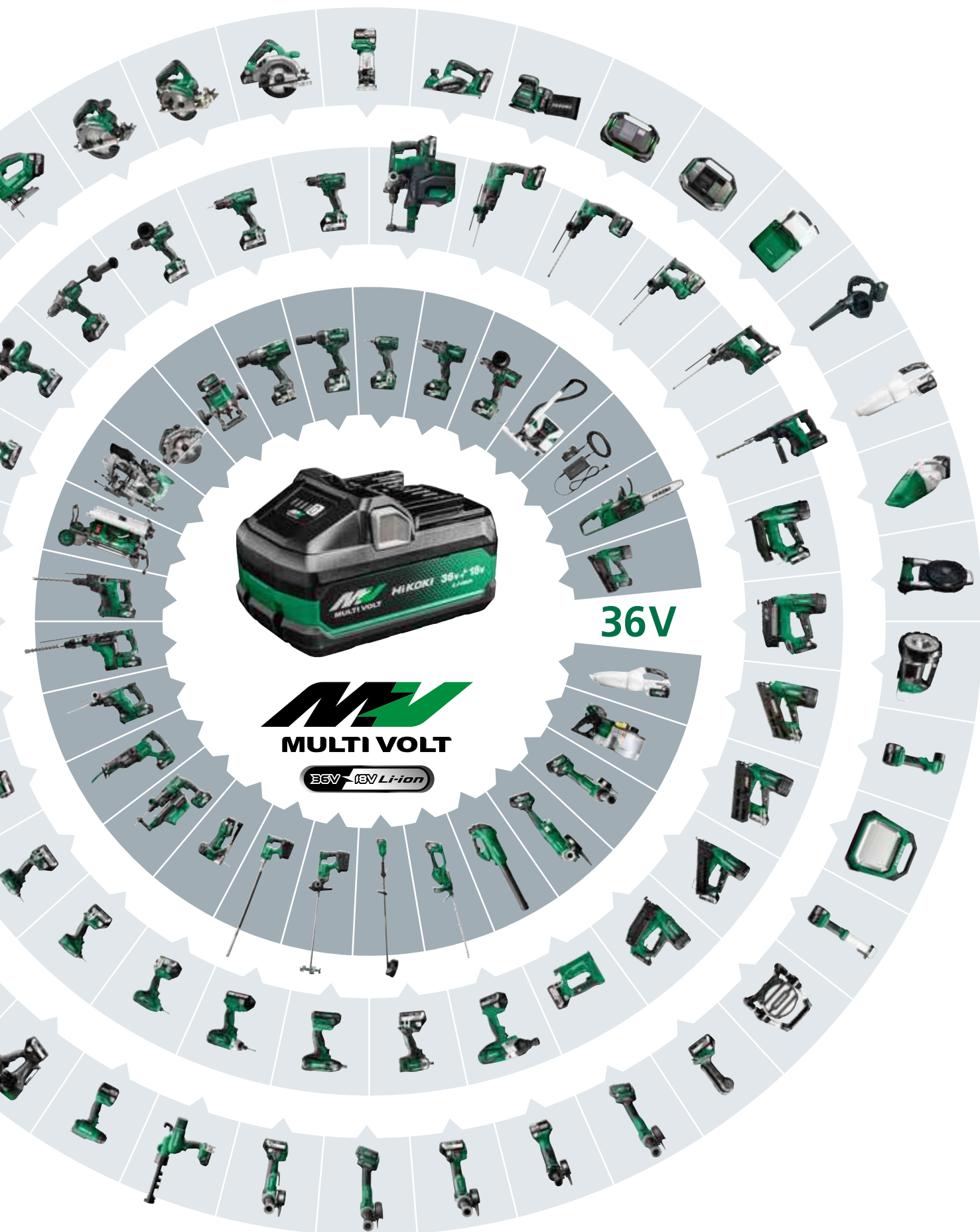

36V

MV
MULTI VOLT



































36V 18V Li-ion

POWER MIX

Avec le Power Mix de HiKOKI, vous bénéficiez d'une liberté absolue. Nous fournissons à chaque professionnel la bonne combinaison d'outils et de batteries. Cela signifie que vous pouvez choisir l'outil électrique et la source d'énergie qui convient le mieux à vos besoins et à vos applications.

36V Step 1 Choisissez vos outils 36V.

36V Power tools.

 ■ Perfo-burineur SDS+ DH3628DAW2Z 28 mm - 3.2 J 359.€HT	 ■ Perfo-burineur SDS+ DH3628DCW2Z 28 mm - 3.2 J - Quick 389.€HT	 ■ Perfo-burineur SDS+ DH36DPEW2Z 28 mm - 3.2 J 395.€HT	 ■ Perfo-burineur SDS Max DH36DMAW2Z 40 mm - 7.1 J 459.€HT	 NEW ■ Perfo-burineur SDS Max DH3640DAW2Z 40 mm - 9.2 J 459.€HT	 □ Aiguille à béton UV3628DAW4Z 824 mm 505.€HT	 □ Malaxeur UM36DAW4Z 500-1 200 tr/min 365.€HT
 ■ Boulonneuse à choc WR36DEW2Z 1 050 Nm - 1/2" 272.€HT	 ■ Boulonneuse à choc WR36DBW2Z 1 650 Nm - 1/2" 312.€HT	 ■ Boulonneuse à choc WR36DAW2Z 1 800 Nm - 3/4" 312.€HT	 NEW ■ Boulonneuse à choc WR36DGW2Z 2 000 Nm - 1/2" 319.€HT	 NEW ■ Boulonneuse à choc WR36DFW2Z 2 400 Nm - 3/4" 329.€HT	 NEW ■ Perceuse d'angle D36DYAW4Z Max. Ø 159 mm 399.€HT	 ■ Meuleuse d'angle G3613DEW2Z Ø125 mm - frein 199.€HT
 ■ Meuleuse d'angle G3615DVEW2Z Ø150 mm - variateur 249.€HT	 ■ Meuleuse d'angle G3615DVFVW2Z Ø150 mm - int. sécu. - var. 249.€HT	 ■ Meuleuse d'angle G3623DAW4Z 230 mm 465.€HT	 ■ Scie métal CD3605DAW2Z Ø125 mm - 47 mm 265.€HT	 □ Scie à ruban CB3612DAW4Z 127 x 120 mm 429.€HT	 ■ Cintreuse découpe. VB3616DAW2Z 10-16 mm steel 2 305.€HT	 ■ Scie sauteuse C36DAW2Z 160 mm - étrier 355.€HT
 ■ Cloueur Duplex NR3675DDW6Z 21° - 57/45 - 89/77 mm 605.€HT	 NEW □ Compresseur EC36DAW4Z 7.6 L - 135 psi - 12.4 kg 329.€HT	 NEW ■ Scie circulaire C3607DBW2Z Ø190 mm - 64 mm 349.€HT	 NEW ■ Scie circulaire C3606DUMW2Z Ø165 mm - 66 mm 349.€HT	 ■ Scie circulaire C3605DAW2Z Ø125 mm - 47 mm 295.€HT	 NEW ■ Scie circulaire C3606DBW2Z Ø165 mm - 66 mm 319.€HT	 ■ Scie circulaire C3607DAW2Z Ø185 mm - 62 mm 285.€HT
 □ Aspirateur R36DBW4Z 22 L/s - 220 mbar 159.€HT	 □ Aspirateur RP3608DAW7Z 8 L - 3.5 m³/min. 635.€HT	 NEW ■ Elagueuse CS3630DCW4Z 300 mm - 12.6 m/s 259.€HT	 □ Tronçonneuse CS3630DBW4Z 300 mm - 14.9 m/s 285.€HT	 □ Tronçonneuse CS3635DBW4Z 350 mm - 14.9 m/s 305.€HT	 □ Taille-haies CH3656DAW4Z 560 mm 199.€HT	 NEW □ Taille-haies CH3672DAW4Z 720 mm 269.€HT



100% compatibles
avec toutes les machines
36 V et 18 V.

Power Mix



Comment cela fonctionne-t-il ? Choisissez d'entrée un outil électrique de gamme de 36V ou 18V, choisissez l'un de nos kits-batteries MULTI VOLT et prenez le chargeur dont vous avez besoin. Vous pouvez commencer n'importe quel projet immédiatement et travailler aussi longtemps que vous le souhaitez. Le Power Mix vous garantit un ensemble complet de puissance.

Step 2 Choisissez vos kits énergies.

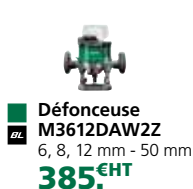

Puissance 36V ⚡ 18V

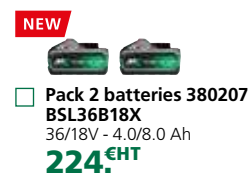
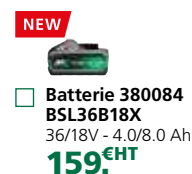
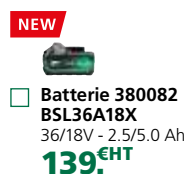

























































Puissance 36V



18V

Step 1 Choisissez vos outils 18V.

18V Power sources.

 ■ Perfo-burineur SDS+ DH18DPAW2Z 18 mm - 1.3 J 255.€HT	 ■ Perfo-burineur SDS+ DH18DPBW2Z 18 mm - 1.3 J 255.€HT	 ■ Perfo-burineur SDS+ DH18DPCW2Z 26 mm - 3.2 J 345.€HT	 ■ Perfo-burineur SDS+ DH1826DAW2Z 26 mm - 3.2 J 329.€HT	 ■ Perfo-burineur SDS+ DH1826DCW2Z 26 mm - 3.2 J - Quick 359.€HT	 □ Perceuse visseuse DS18DAW4Z 50 Nm - 1.3 kg 67.€HT	 ■ Perceuse visseuse DS18DDW2Z 55 Nm - 1.2 kg 115.€HT
 ■ Perceuse visseuse DS18DCW2Z 140/70 Nm 219.€HT	 □ Perceuse percuteuse DV18DAW4Z 50 Nm - 1.4 kg 77.€HT	 ■ Perceuse percuteuse DV18DDW2Z 55 Nm - 1.3 kg 135.€HT	 ■ Perceuse percuteuse DV18DEW2Z 70/40 Nm - 1.2 kg 179.€HT 159.€HT	 ■ Perceuse percuteuse DV18DCW2Z 140/70 Nm 229.€HT	 □ Visseuse à choc WH18DAW4Z 140 Nm - 1.3 kg 70.€HT	 ■ Visseuse à choc WH18DDW2Z 140 Nm - 1.2 kg 125.€HT
 □ Visseuse à choc WHP18DBLW4Z 70 dB - 6 x 200 mm 275.€HT	 ■ Boulonneuse à choc WR18DFW2Z 220 Nm - 1.4 kg 113.€HT	 ■ Boulonneuse à choc WR18DHW2Z 600 Nm - 1/2" 245.€HT	 ■ Perceuse d'angle DN18DSL2Z 10 mm - 12.5 Nm 269.€HT	 ■ Meuleuse d'angle G18DSL2W3Z Ø125 mm 175.€HT	 ■ Meuleuse d'angle G1813DAW2Z Ø125 mm 139.€HT	 ■ Meuleuse d'angle G1813DEW2Z Ø125 mm - frein 159.€HT
 □ Cisaille CE18DSLW4Z Max. 2.3 mm 405.€HT	 □ Grignoteuse CN18DSLW4Z Max. 2.3 mm 425.€HT	 □ Agrafeuse N18DSLW4Z 12x6-13 mm 225.€HT	 □ Cloueur aiguille NP18DSALW4Z 23 gauge - 15-35 mm 305.€HT	 □ Cloueur NT1850DAW4Z 18 gauge - 16-50 mm 359.€HT	 ■ Cloueur de finition NT1865DBSLW6Z 16 gauge - 25-65 mm 415.€HT	 ■ Cloueur de finition NT1865DAW6Z 16 gauge - 25-65 mm 415.€HT
 □ Marteau cloueur NH18DSLW4Z 4.1 x 25-90 mm 125.€HT	 ■ Ponceuse excentr. SV1813DAW2Z Ø125 mm 155.€HT	 ■ Scie sauteuse C18DAW2Z 135 mm - étrier 185.€HT	 ■ Scie sauteuse CJ18DBW2Z 135 mm - pommeau 179.€HT	 ■ Scie sabre CR18DAW2Z 13 mm - 3 200 /min. 215.€HT	 □ Scie sabre CR18DBW4Z 29 mm - 3 000 /min. 155.€HT	 ■ Scie sabre CR18MAW2Z 29 mm - 2 500 /min. 249.€HT
 ■ Rabot P18DSLW2Z 82x2 mm 285.€HT	 ■ Scie circulaire C1806DUMW2Z Ø165 mm - 66 mm 309.€HT	 ■ Scie circulaire C1806DAW2Z Ø165 mm - 57 mm 215.€HT	 ■ Scie circulaire C1806DBW2Z Ø165 mm - 66 mm 279.€HT	 ■ Scie circulaire C1807DAW2Z Ø185 mm - 65 mm 315.€HT	 □ Elageuse CS1825DCW4Z 250 mm - 12.1 m/s 229.€HT	 □ Souffleur RB18DCW4Z 3.5 m³/min. 101.€HT
 □ Lampe à trépied UB18DGLW4Z 4 000 Lumens 255.€HT	 □ Projecteur UB18DDW4Z 10 000 Lumens 275.€HT	 □ Lampe néon UB18DJLLOZ 230 Lumens 51.€HT	 □ Lampe torche UB18DEW4Z 250 Lumens 45.€HT	 □ Lampe lanterne UB18DFW4Z 1 050 Lumens 55.€HT	 □ Lampe torche UB18DHW4Z 1 250 Lumens 105.€HT	 □ Projecteur UB18DAW4Z 2 500 Lumens 125.€HT
 □ Aspirateur R18DSLW4Z 670 ml - 1.0 kg 81.€HT	 □ Aspirateur R18DBW4Z 21 L/s - 45 mbar 115.€HT	 □ Ventilateur UF18DSALL0Z 18 m³/min. 115.€HT	 □ Radio UR18DSALW4Z FM - AUX 185.€HT	 □ Radio UR18DSLW4Z FM/DAB+ - Bluetooth 215.€HT	 □ Radio UR18DAW4Z Bluetooth - DAB+/FM 99.€HT	 □ Pistolet à mastic AC18DAW4Z 3 000 N - 400 ml 295.€HT

Step 2 Choisissez vos kits énergies.

NEW

Perceuse visseuse DS18DDQW2Z
 55 Nm - Quick
119.€HT

BL

Perceuse visseuse DS18DEW2Z
 70/40 Nm
~~189.€HT~~ **155.€HT**

BL

Perceuse visseuse DS18DSLW4Z
 92 Nm - 2.1 kg
155.€HT

Visseuse à choc WH18DFW2Z
 145 Nm - 1.4 kg
110.€HT

Visseuse à choc WH18DEW2Z
 175 Nm - 120 mm
179.€HT

Visseuse à choc WH18DCW2Z
 210 Nm - 114 mm
219.€HT

Meuleuse d'angle G1813DFW2Z
 Ø125 mm - int. sécu. - frein
159.€HT

Meuleuse d'angle G1813DVEW2Z
 Ø125 mm - variateur
179.€HT

Meuleuse d'angle G1813DVF2Z
 Ø125 mm - int. sécu. - var.
179.€HT

 DA 34°
Cloueur de finition NT1865DBALW4Z
 15 gauge - 32-65 mm
425.€HT

Cloueur charpent. NR1890DBRLW9Z
 20-22° - 50-90 mm
635.€HT

Cloueur charpent. NR1890DBCLW9Z
 30-34° - 50-90 mm
635.€HT

Scie sabre CR18DBLW4Z
 32 mm - 2 500 /min.
315.€HT

Affleureuse M1808DAW2Z
 6, 8 mm
295.€HT

NEW

Multi Tool CV18DAW2Z
 Starlock - OIS
249.€HT

Projecteur UB18DGLL0Z
 750 Lumens
105.€HT

Projecteur UB18DBW4Z
 2 000 Lumens
105.€HT

Projecteur UB18DCW4Z
 4 000 Lumens
175.€HT

NEW

Souffleur RA18DAW4Z
 122 m/s - 0.4 kg
95.€HT

NEW

Aspirateur portatif RP18DAW4Z
 6 l - 3.8 kg - HEPA
119.€HT

NEW

Aspirateur portatif RP18DLAW4Z
 6 l - 3.8 kg
129.€HT

Décapeur therm. RH18DAW2Z
 30-550° C
145.€HT

Nettoyeur HP AW18DBLW4Z
 20 bar - 8 L
455.€HT

Puissance 36V ⚡ 18V

NEW

Batterie 380082 BSL36A18X
 36/18V - 2.5/5.0 Ah
139.€HT

NEW

Batterie 380084 BSL36B18X
 36/18V - 4.0/8.0 Ah
159.€HT

NEW

Pack 2 batteries 380205 BSL36A18X
 36/18V - 2.5/5.0 Ah
194.€HT

NEW

Pack 2 batteries 380207 BSL36B18X
 36/18V - 4.0/8.0 Ah
224.€HT

NEW

UC18YSL3WHZ
 2x BSL36A18X + UC18YSL3
209.€HT

NEW

UC18YSL3WJZ
 2x BSL36B18X + UC18YSL3
249.€HT

Chargeur rapide UC18YSL3W0Z
 18V/MV, USB - 8A
75.€HT



Chargeur UC18YFSLW0Z
 18V/MV - 3.5A
65.€HT

Charg. Multi-ports UC18YTSLW0Z
 4x18V/MV, 2xUSB, 230V - 8A
139.€HT

Charg. Multi-ports UC18YTSLW1Z
 2x12V, 2x18V/MV, 2xUSB, 230V - 8A
139.€HT

Puissance 18V



Batterie 377796 BSL1820M
 18V - 2.0 Ah
79.€HT

Batterie 378679 BSL1840M
 18V - 4.0 Ah
99.€HT

Batterie 378683 BSL1850MA
 18V - 5.0 Ah
109.€HT

UC18YSL3WGZ
 2x BSL1820M + UC18YSL3
199.€HT

UC18YFSLWFZ
 2x BSL1820M + UC18YFSL
119.€HT

UC18YFSLWEZ
 2x BSL1840M + UC18YFSL
179.€HT

NOUVEAU

**Le tout en 1
pour percer
et visser !**

**Mandrins interchangeables
facilement et rapidement**

Compacte et légère

Longueur de seulement 165 mm

Perceuse visseuse 4 mandrins interchangeables DS18DDQWRZ

18V - 2.0 Ah - 55 Nm

Le changement rapide et facile de mandrins améliore la productivité | Les accessoires amovibles du système de serrage rapide améliorent la précision, en particulier dans les zones étroites ou difficiles d'accès | Les mandrins renvoi d'angle ou axe déporté améliorent l'accès et la précision de perçage ou de vissage dans des zones étroites ou difficiles d'accès | Compacte et légère | Perceuse visseuse à 2 vitesses pour une grande adaptabilité | Longueur d'outil de seulement 165 mm et 116 mm sans accessoires | Design ergonomique et surmoulage caoutchouté pour une utilisation confortable | Mandrin auto-serrant de 13 mm pour une large gamme d'accessoires | 20 réglages de couple pour une grande précision | Poignée ergonomique soft grip pour une prise en main optimale et un travail plus confortable.

HitCase II | 2 batteries BSL1820M | 1 chargeur

**Compatible
BRUSHLESS**



269.€HT

Egalement disponible
DS18DDQW2Z
sans aucun accessoires
sans batterie ni chargeur |
HitCase II
119.€HT



Egalement disponible
DS18DDQWSZ
2 batt. 18V 5.0Ah |
1 chargeur |
HitCase II
319.€HT

Perceuse visseuse DS18DEWHZ

18V - 4.0 Ah - 70 Nm
Coffret | 2 batteries BSL1840M | 1 chargeur

Compatible
BRUSHLESS RFC

289.€HT

Egalement disponible
DS18DEW2Z
sans batterie
ni chargeur | HitCase II
189.€HT
155.€HT



Perceuse visseuse DS18DCWPZ

18V - 5.0 Ah - 140 Nm
HitCase II | 2 batteries BSL1850MA | 1 chargeur

Compatible
BRUSHLESS RFC
Gyro-Sensor

419.€HT

Egalement disponible
DS18DCWHZ
HitCase II
2 batt. 18V 4.0Ah | 1 chargeur
389.€HT

Egalement disponible
DS18DCW2Z
HitCase II
sans batterie ni chargeur
219.€HT



Perceuse à percussion DV18DEWHZ

18V - 4.0Ah - 70 Nm
HitCase II | 2 batteries BSL1840M | 1 chargeur

Compatible
BRUSHLESS RFC

309.€HT

Egalement disponible
DV18DEW2Z
sans batterie
ni chargeur | HitCase II
179.€HT
159.€HT



Perceuse visseuse DS36DCWRZ

36V - 2,5 Ah - 155 Nm
HitCase II | 2 batteries BSL36A18 | 1 chargeur

Compatible
BRUSHLESS RFC
Gyro-Sensor

489.€HT

Egalement disponible
DS36DCW2Z
HitCase II
sans batterie ni chargeur
239.€HT



Tournevis DB3DL2WCZ

3,6V - 1.5Ah
Emm. 6 pans 1/4" | Réversible | 2 vitesses | Poids 0,45 kg
Coffret | 2 batteries | chargeur

165.€HT



Perceuse à percussion DV18DCWPZ

18V - 5,0 Ah - 140 Nm
HitCase II | 2 batteries BSL1850MA | 1 chargeur

Compatible
BRUSHLESS RFC
Gyro-Sensor

429.€HT

Egalement disponible
DV18DCW2Z
HitCase II
sans batterie ni chargeur
229.€HT



Perceuse à percussion DV36DCWRZ

36V - 2,5 Ah - 155 Nm
HitCase II | 2 batteries BSL36A18 | 1 chargeur

Compatible
BRUSHLESS RFC
Gyro-Sensor

499.€HT

Egalement disponible
DV36DCW2Z
HitCase II
sans batterie ni chargeur
249.€HT



Accessoires pour perceuses visseuses.

Désignation	Référence	Prix ^{€HT}
Coffret empilable de 32 embouts (box I)	40030019	23,00
Coffret empilable de 60 embouts (box II)	40030024	46,60
Coffret empilable de 18 embouts (box II)	40030022	31,30
Set 5 mèches à bois hélicoïdales Ø4/5/6/8/10 - emm.1/4"	781983	28,30
Mandrins interchangeable pour DS18DDQ		
Adaptateur avec porte embout hex. excentré	379248	44,90
Adaptateur avec porte embout hex.	379246	40,40
Adaptateur avec renvoi d'angle	379247	37,20
Adaptateur avec mandrin perçage 3 mors	379245	31,00



40030022



40030019

Découvrez notre gamme complète de des professionnels exigeants

MW Compatible

Light



50 Nm

18V

2.0Ah
Li-Ion

115.€HT



55 Nm

18V

2.0Ah
Li-Ion

BRUSHLESS

159.€HT

Egalement disponible
en perceuse à percussion
DV18DDWRZ
169.€HT



55 Nm

18V

5.0Ah
Li-Ion

BRUSHLESS

205.€HT



235.€HT

Medium



70 Nm

18V

4.0Ah
Li-Ion

BRUSHLESS
RFC

309.€HT

Référence	DS18DAWCZ	DS18DDWRZ	DS18DDWPZ	DV18DDWPZ	DV18DEWHZ
Type	Perceuse visseuse	Perceuse visseuse	Perceuse visseuse	Perceuse à percussion visseuse	Perceuse à percussion visseuse
Moteur	Charbon	Brushless	Brushless		Brushless
Batteries	2 x 18 V 2.0 Ah	2 x 18 V 2.0 Ah	2 x 18 V 5.0 Ah		2 x 18 V 4.0 Ah
Couple	50 Nm	55 Nm	55 Nm		70 Nm
Capacité (mm)	bois Ø 36 / métal Ø 13	bois Ø 36 / métal Ø 13	bois Ø 36 / acier Ø 13 brique Ø 13		bois Ø 52 / acier Ø 13 brique Ø 13
Vitesse à vide	0-350 / 0-1 400 tr/min	0-440 / 0-1 700 tr/min	0-440 / 0-1 700 tr/min		0-550 / 0-2 000 tr/min
Vitesse de frappe	-	-	-	0-25 500 cps/min	0-30 000 cps/min
Mandrin autoserrant	13 mm plastique	13 mm plastique	13 mm plastique		13 mm métal
Poids	1.3 kg	1.2 kg	1.3 kg	1.4 kg	1.8 kg
Emballage	Coffret	HitCase II	HitCase II		HitCase II

perceuses répondant aux besoins



92 Nm

18V

5.0Ah
Li-ion

355.€HT

385.€HT

Heavy

140 Nm

18V

5.0Ah
Li-ion

BRUSHLESS

RFC Gyro-Sensor

419.€HT

429.€HT

155 Nm

36V

MV
MULTI VOLT

BRUSHLESS

RFC Gyro-Sensor

489.€HT

499.€HT

DS18DSLWPZ	DV18DSLWPZ	DS18DCWPZ	DV18DCWPZ	DS36DCWRZ	DV36DCWRZ
Perceuse visseuse	Perceuse à percussion visseuse	Perceuse visseuse	Perceuse à percussion visseuse	Perceuse visseuse	Perceuse à percussion visseuse
Charbon		Brushless		Brushless	
2 x 18 V 5.0 Ah		2 x 18 V 5.0 Ah		2 x 36 V 2.5 Ah	
92 Nm		140 Nm		155 Nm	
bois Ø 65 / acier Ø 13 brique Ø 16		bois Ø 102 / acier Ø 16 brique Ø 20		bois Ø 118 / acier Ø 20 brique Ø 20	
0-350 / 0-1 600 tr/min		0-500 / 0-2 000 tr/min		0-550 / 0-2 200 tr/min	
-	0-27 000 cps/min	-	0-30 000 cps/min	-	0-33 000 cps/min
13 mm métal		13 mm métal		13 mm métal	
1.9 kg	2.1 kg	2.7 kg	2.8 kg	2.7 kg	2.8 kg
HitCase II		HitCase II		HitCase II	

Heureux de soutenir chaque PROFESSIONNEL !



Light

Visseuse à choc 18V WH18DAW4Z

18V - 140 Nm

Accessoires standard

Sans batterie ni chargeur - En carton

Caractéristiques

Voltage	18V
Couple serrage maxi	140 Nm
Capacité vissage boulon	M5 - M14
Fréquence de frappe	0-3 600 cps/min.
Vitesse à vide	0-2 700 tr/min.
Longueur	150 mm
Eclairage LED	Oui
Nombre de modes	1
Niv. press. acoustique	90.3 dB (A)
Mécanisme d'impact	-
Poids	0.9 kg

70€HT



Visseuse à choc 18V WH18DDWPZ

18V - 5.0Ah - 140 Nm

Accessoires standard

HitCase II | 2 batteries BSL1850C | 1 chargeur

Caractéristiques

Voltage	18V
Couple serrage maxi	140 Nm
Capacité vissage boulon	M5 - M14
Fréquence de frappe	0-4 000 cps/min.
Vitesse à vide	0-3 200 /min.
Longueur	134 mm
Eclairage LED	Oui
Nombre de modes	1
Niv. press. acoustique	89 dB (A)
Mécanisme d'impact	-
Poids	1.3 kg

255€HT



Visseuse à choc bain d'huile 18V WHP18DBLW4Z

18V - 33 Nm dans huile

(équivalent env. 140 Nm)

Accessoires standard

Sans batterie ni chargeur - En carton

Caractéristiques

Voltage	18V
Couple serrage maxi	33 Nm
Capacité vissage boulon	M5 - M10
Fréquence de frappe	0-2 900 cps/min.
Vitesse à vide	0-2 800 tr/min.
Longueur	136 mm
Eclairage LED	Oui
Nombre de modes	1
Niv. press. acoustique	79 dB (A)
Mécanisme d'impact	Oil Pulse
Poids	1.0 kg

275€HT



Accessoires pour visseuses et boulonneuses à choc.

Découvrez notre gamme complète dans notre catalogue accessoires ou sur hikoki-powertools.fr

Désignation	Qté.	Réf.	Prix €HT
Phillips 1 - L 38 mm	3	751171	11.20
Phillips 2 - L 38 mm	3	751172	11.20
Phillips 3 - L 38 mm	3	751173	11.20
Pozidrive 1 - L 38 mm	3	751176	11.20
Pozidrive 2 - L 38 mm	3	751177	11.20
Pozidrive 3 - L 38 mm	3	751178	11.20
Torx T15 - L 38 mm	3	751181	11.20
Torx T20 - L 38 mm	3	751182	11.20
Torx T25 - L 38mm	3	751183	11.20
Torx T30 - L 38 mm	3	751184	11.20
Torx T40 - L 38 mm	3	751185	11.20
Coffret 21 embouts à choc 1/4" - L.38 mm	1	751190	76,70



Visseuse à choc **18V**
WH18DEW2Z

18V - 175 Nm

Accessoires standard

Sans batterie ni chargeur - HitCase II

Caractéristiques

Voltage	18V
Couple serrage maxi	175 Nm
Capacité vissage boulon	M5 - M16
Fréquence de frappe	0-3 400 cps/min.
Vitesse à vide	0-3 100 tr/min.
Longueur	120 mm
Eclairage LED	Oui
Nombre de modes	3 + auto-foreuse
Niv. press. acoustique	89 dB (A)
Mécanisme d'impact	-
Poids	0.9 kg

Visseuse à choc **18V**
WH18DCWRZ

18V - 5.0Ah - 210 Nm

Accessoires standard

2 batteries BSL36A18 | 1 chargeur | HitCase II

Caractéristiques

Voltage	18V
Couple serrage maxi	210 Nm
Capacité vissage boulon	M5 - M18
Fréquence de frappe	0-4 000 cps/min.
Vitesse à vide	0-3 700 tr/min.
Longueur	114 mm
Eclairage LED	Oui
Nombre de modes	4 + auto-foreuse
Niv. press. acoustique	89 dB (A)
Mécanisme d'impact	Triple Hammer
Poids	1.6 kg

Visseuse à choc **36V**
WH36DCWRZ

36V - 2.5Ah - 215 Nm

Accessoires standard

2 batteries BSL36A18 | 1 chargeur | HitCase II

Caractéristiques

Voltage	36V
Couple serrage maxi	215 Nm
Capacité vissage boulon	M5 - M18
Fréquence de frappe	0-4 100 cps/min.
Vitesse à vide	0-3 700 tr/min.
Longueur	114 mm
Eclairage LED	Oui
Nombre de modes	4 + auto-foreuse
Niv. press. acoustique	89 dB (A)
Mécanisme d'impact	Triple Hammer
Poids	1.6 kg

179.€HT



409.€HT



525.€HT



751190

Réf	Désignation	€ HT
40030021	Jeu de 23 embouts à chocs comprenant : 4 x longueur 50 mm : PZ 2, PH 2, TX 20, 30 18 x longueur 25 mm : 2 x PH 3, 3 x PH 1, 2 x PZ 3, 3 x PZ 1 Hexagonal 4, 5, 6 2 x TX 20, 25, 30, TX 40 Porte-embout ¼" mm magnétique	24,20

NOUVEAU

Jusqu'à 2 400 Nm de couple de desserrage en toute précision.

Couple de serrage surpuissant

4 modes avec modes Auto-stop
et fonction Auto-slow

IP56 : protection contre les
poussières les jets d'eau puissants



Boulonneuses à chocs WR36DFWRZ et WR36DGWRZ

WR36DFWRZ :

36V - 2,5 Ah - 3/4" - 2 400/1 900 Nm - M10~M36

WR36DGWRZ :

36V - 2,5 Ah - 1/2" - 2 000/1 400 Nm - M10~M33

Couple de serrage puissant jusqu'à 1900 Nm et couple de desserrage jusqu'à 2400 Nm | 4 modes avec mode Auto-stop et mode Auto-slow : le mode Auto-stop permet l'arrêt de l'outil après un temps prédéfini pour éviter un serrage excessif des boulons / le mode Auto-slow réduit automatiquement la vitesse après le desserrage détecté pour empêcher les boulons de tomber | Protection IP56 pour une étanchéité importante aux poussières et à l'eau | Système d'amortissement de batterie intégré | Poignée soft grip ergonomique | Eclairage LED intégré.

HitCase III | 2 batteries BSL36A18 | 1 chargeur rapide

ML Compatible
BRUSHLESS
IP56

WR36DFWRZ

539.€HT

WR36DGWRZ

529.€HT



Egalement
disponible
WR36DFW2Z
sans batterie
ni chargeur |
HitCase II
329.€HT



Boulonreuse à chocs WR36DAWRZ

36V

36V 2.5Ah - 1 800 Nm - 3/4" - M10 - M30

HitCase II | 2 batteries BSL36A18 |
1 chargeur rapide

Couple de desserrage de 1 800 Nm

Couple de serrage de 1 100 Nm

IP56 : protection contre les poussières
les jets d'eau puissants



HiKOKI Compatible
BRUSHLESS
IP56

525.€HT

Egalement disponible
WR36DAW2Z
sans batterie ni chargeur | HitCase II
312.€HT

Boulonreuse à chocs WR36DBWRZ

36V

36V 2.5Ah - 1650 Nm - 1/2" - M12 - M30

HitCase II | 2 batteries BSL36A18 |
1 chargeur rapide

Couple de desserrage de 1 650 Nm

Couple de serrage de 1 050 Nm

IP56 : protection contre les poussières
les jets d'eau puissants



HiKOKI Compatible
BRUSHLESS
IP56

525.€HT

Egalement disponible
WR36DBW2Z
sans batterie ni chargeur | HitCase II
312.€HT



36V

Egalement disponible
WR36DGW2Z
sans batterie
ni chargeur |
HitCase II
319.€HT

NOUVEAU

18V

Boulonneuse à chocs WR18DHWPZ

18V 5.0Ah - 600 Nm - 1/2" - M10 - M20

Moteur Brushless pour une plus longue durée de vie et une maintenance réduite | Couple puissant jusqu'à 345 Nm pour le serrage et 600 Nm pour le desserrage : idéal pour les applications difficiles avec des boulons jusqu'à taille M20 | 4 modes pour une meilleure adaptabilité aux diverses applications avec : le mode Auto-stop permet l'arrêt de l'outil après un temps prédéfini pour éviter un serrage excessif des boulons / le mode Auto-slow réduit automatiquement la vitesse après le desserrage détecté pour empêcher les boulons de tomber | Protection IP56 pour une étanchéité importante aux poussières et à l'eau | Poignée softgrip caoutchoutée pour une facilité d'utilisation optimale et pour une manipulation sûre et pratique | Lumière LED intégrée pour une meilleure visibilité de la surface de travail
HitCase II | 2 batteries BSL1850MA | 1 chargeur

Compatible
BRUSHLESS
IP56

435,€HT

Egalement disponible
WR18DHW2Z
sans batterie ni chargeur | HitCase II
245,€HT



Couple de desserrage de 600 Nm

Couple de serrage de 345 Nm

IP56 : protection contre les poussières
les jets d'eau puissants

4 modes avec fonctions
Auto-stop et Auto-slow

Boulonneuse à chocs WR36DEWRZ

36V

36V 2.5Ah - 1050 Nm - 1/2" - M10 - M24

HitCase II | 2 batteries BSL36A18 | 1 chargeur rapide

Couple de desserrage de 1 050 Nm

Couple de serrage de 770 Nm

4 vitesses et 4 modes avec Auto-stop

IP56 : protection contre les poussières
les jets d'eau puissants

Compatible
BRUSHLESS
IP56

485,€HT

Egalement disponible
WR36DEW2Z
sans batterie ni chargeur | HitCase II
272,€HT



Accessoires pour boulonneuses à chocs 1/2"

Découvrez notre gamme complète d'accessoires dans notre catalogue accessoires ou sur notre site www.hikoki-powertools.fr

Désignation	Réf.	Prix €HT
Douille à choc 1/2" dim.10mm L.38	751802	5,80
Douille à choc 1/2" dim.13mm L.38	751805	5,80
Douille à choc 1/2" dim.15mm L.38	751807	6,50
Douille à choc 1/2" dim.17mm L.38	751809	6,90
Douille à choc 1/2" dim.19mm L.38	751811	6,90
Douille à choc 1/2" dim.22mm L.38	751814	9,30
Douille à choc 1/2" dim.24mm L.38	751816	9,30
Douille à choc 1/2" dim.27mm L.38	751819	9,70
Douille à choc 1/2" dim.30mm L.38	751822	11,20
Douille à choc 1/2" dim.32mm L.38	751823	11,70
Douille à choc 1/2" dim.10mm L.85	751826	11,20
Douille à choc 1/2" dim.13mm L.85	751829	11,20
Douille à choc 1/2" dim.15mm L.85	751831	11,20
Douille à choc 1/2" dim.17mm L.85	751833	11,70
Douille à choc 1/2" dim.19mm L.85	751835	12,10
Douille à choc 1/2" dim.22mm L.85	751838	12,90
Douille à choc 1/2" dim.24mm L.85	751840	15,90
Douille à choc 1/2" dim.27mm L.85	751843	17,10
Douille à choc 1/2" dim.30mm L.85	751846	20,00
Douille à choc 1/2" dim.32mm L.85	751847	20,00
Douille à choc 1/2" extérieur T30	751856	12,40
Douille à choc 1/2" extérieur T40	751857	12,40
Douille à choc 1/2" extérieur T50	751858	14,80
Douille à choc 1/2" extérieur H4	751861	13,00
Douille à choc 1/2" extérieur H5	751862	13,00
Douille à choc 1/2" extérieur H6	751863	13,00
Douille à choc 1/2" extérieur H8	751864	13,00
Douille à choc 1/2" extérieur H10	751865	13,00
Joint de cardan 1/2" L. 65 mm	751873	23,00
Réducteur pour douille 1/2" > hex.1/4" L. 38mm	751874	17,70
Réducteur pour douille 1/2" > hex.1/4" L. 38mm magnétique	751875	18,90
Coffret 10 douilles 1/2" L.38mm	751879	53,10



Accessoires pour boulonneuses à chocs 3/4"

Découvrez notre gamme complète d'accessoires dans notre catalogue accessoires ou sur notre site www.hikoki-powertools.fr

Désignation	Réf.	Prix €HT
Douille à choc 24mm 3/4" carré L.51	751907	18,30
Douille à choc 27mm 3/4" carré L.54	751910	18,30
Douille à choc 30mm 3/4" carré L.54	751913	18,30
Douille à choc 32mm 3/4" carré L.57	751914	20,70
Douille à choc 36mm 3/4" carré L.57	751917	21,20
Douille à choc 41mm 3/4" carré L.57	751919	24,80
Douille à choc 46mm 3/4" carré L.62	751920	28,40
Douille à choc 24mm 3/4" carré L.90	751955	24,70
Douille à choc 27mm 3/4" carré L.90	751956	25,30
Douille à choc 30mm 3/4" carré L.90	751957	29,50
Douille à choc 32mm 3/4" carré L.90	751958	30,70
Douille à choc 36mm 3/4" carré L.90	751959	37,80
Douille à choc 17mm exter. hex. 3/4" carré L.89	751927	24,70
Douille à choc 19mm exter. hex. 3/4" carré L.89	751929	24,70
Adaptateur 3/4" hex. >> 1/2" carré à bille L.58mm	751947	19,50

Perçage, vissage et fixation

Boulonneuse à choc WR16SEWBZ **230V** 360 Nm | carré 1/2" | Brushless filaire

Réversible | Démarrage progressif | Boulons et écrous : M12 - M22 |
Puissance : 370 W = 440 W moteur charbons | Régime à vide : 1.100 -
1.600 tr/min | Frappe en charge : 1.900 cps/min | L x H : 228 x 260 mm
Poids 2.5 kg.
Coffret.

Jusqu'à 5 ANS de garantie*
3+2 ANS
GARANTIE
Moteur AC Brushless

BRUSHLESS

505.€HT



Boulonneuse à choc WR22SEWAZ 620 Nm | carré 3/4" | Brushless filaire

Réversible | Démarrage progressif | Boulons et écrous : M14 - M24 |
Puissance : 800 W = 950 W moteur charbons | Régime à vide :
1.400 tr/min | Frappe en charge : 2 000 cps/min | L x H : 280 x 261 mm |
Poids 4.6 kg.
Coffret.

Jusqu'à 5 ANS de garantie*
3+2 ANS
GARANTIE
Moteur AC Brushless

FHB
BRUSHLESS

905.€HT



Boulonneuse à choc WR25SEWAZ 1000 Nm | carré 1" | Brushless filaire

Réversible | Démarrage progressif | Boulons et écrous : M22 - M30 |
Puissance : 900 W = 1 070 W moteur charbons | Régime à vide :
1.100 tr/min | Frappe en charge : 1.500 cps/min
L x H : 340 x 293 mm | Poids 7.7 kg.
Coffret.

Jusqu'à 5 ANS de garantie*
3+2 ANS
GARANTIE
Moteur AC Brushless

FHB
BRUSHLESS

1025.€HT



BRUSHLESS

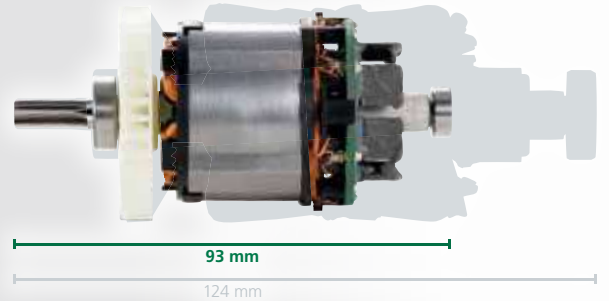

Avantages moteur AC Brushless filaire.

- Compact et léger
- Maintenance réduite (absence de charbon)
- Durée de vie accrue
- Hautes performances et fiabilité
- Aucune perte de puissance avec l'utilisation d'une rallonge

Jusqu'à 5 ANS de garantie

3+2 ANS
GARANTIE
Moteur AC Brushless

Accessoires pour boulonneuses à choc.

Découvrez notre gamme complète dans notre catalogue accessoires ou sur hikoki-powertools.fr

Désignation	Réf.	Prix €HT
Coffret 10 douilles à choc 1/2" L38mm	751879	53.10



751879

Perçage, vissage et fixation

NOUVEAU

**Compacte.
Puissante.
Robuste.**

Perçage de trous jusqu'à Ø159 mm avec facilité

Robuste : carter de boîte en aluminium

Contrôle de vitesse constante



Perceuse d'angle D36DYAW4Z

36V - diamètre max. perçage 159 mm

36V

Le moteur brushless haute performance fournit la puissance nécessaire pour percer facilement des trous jusqu'à 159 mm | Mandrin 13 mm à clé | Hauteur centrale basse de seulement 42 mm et design compact | Carter d'engrenage en aluminium robuste | Le contrôle de la force réactive (RFC) et le débrayage mécanique assurent une sécurité maximale | Les poignées latérale et avant assurent une prise en main confortable et sûre | La cage en métal résistante protège la batterie | Le contrôle de la vitesse constante fournit une puissance supplémentaire. Livrée en carton - Sans batterie ni chargeur

399.€HT

Compatible
BRUSHLESS

Coffret combi 15 scies trépan
Ø19 à 76mm carbure
754255
199,€HT



COMBO

PACKS

Prêt pour chaque projet avec les Combo Packs de HiKOKI.

Chez HiKOKI, nous gardons un œil sur les machines le plus souvent utilisées. Sur la base de nos conclusions, nous composons nos Combo Packs. Packs combinés. Avec ces kits, vous êtes complètement et à moindre coût préparé pour chaque projet.

NEW

18V

Combo Pack KC18DEWCZ

Perceuse à percussion visseuse DV18DE 70 Nm
Visseuse à choc WH18DE 175 Nm
2 batteries BSL1850MA
Chargeur rapide UC18YSL3W0Z
Hitcase III

18V - 5.0 Ah



329.€HT

Compatible
BRUSHLESS

Combo Pack KC18DEWAZ

18V

Perceuse visseuse DS18DE 70 Nm
Visseuse à choc WH18DE 175 Nm
2 batteries BSL36A18
Chargeur rapide UC18YSL3W0Z
Hitcase III

MULTI VOLT
18V - 5.0 Ah



349.€HT

Compatible
BRUSHLESS

NEW

18V

Combo Pack KC18DEWJZ

Perceuse visseuse DS18DE 70 Nm
Boulonneuse à choc WR18DH 345 Nm
2 batteries BSL36A18
Chargeur rapide UC18YSL3W0Z
Hitcase III

MULTI VOLT
18V - 5.0 Ah



439.€HT

Compatible
BRUSHLESS

Combo Pack KC18DCWBZ

Perceuse à percussion visseuse DV18DC 140 Nm
 Visseuse à choc WH18DC 210 Nm
 2 batteries BSL36A18
 Chargeur rapide UC18YSL3W0Z
 Hitcase III

MULTI VOLT
 18V - 5.0 Ah

Compatible
BRUSHLESS

~~579€HT~~

499€HT



18V

Combo pack KC18DEWHZ

Perfo-burineur SDS+ 26mm DH18DBL
 Perceuse visseuse DS18DE 70 Nm
 Meuleuse Ø125 mm G18DBL
 Visseuse à choc WH18DC 210 Nm
 3 batteries BSL1850MA - 18V 5.0Ah
 1 chargeur UC18YFSLW0Z
 Sac de sport

18V - 5.0 Ah

Indicateur 4 LED de niveau de charge batterie

Compatible
BRUSHLESS

829€HT



18V

Combo pack KC18DDWAZ

Perceuse visseuse DS18DD 55Nm
 Visseuse à choc WH18DD 140 Nm
 2 batteries BSL1850C - 18 V 5.0Ah
 1 chargeur UC18YFSLW0Z
 Hitcase III

18V - 5.0 Ah

Dans la limite des stocks disponibles

Compatible
BRUSHLESS

285€HT



18V

Kit KC18DVEZ

Perceuse à percussion visseuse DV18DEWJZ 70Nm
 2 batteries BSL1850MA - 18 V 5.0Ah
 1 chargeur UC18YFSL
 En coffret alu
 + 100 accessoires

RFC
REFLECTIVE FORCE CONTROL
Compatible
BRUSHLESS

325€HT



18V

NOUVEAU



**Une puissance
inégalée.
Un design
astucieux.**

Tension nominale 36V et jusqu'à 41V

Système de commutation automatique

Électronique intelligente

Batteries MULTI VOLT

36V/18V

Tension nominale de 36V et jusqu'à 41V après charge, permettant aux batteries MV de fournir la puissance nécessaire pour augmenter la productivité et l'efficacité | Système de commutation automatique - Un circuit intelligent change automatiquement la tension pour alimenter les outils HIKOKI 18V et 36V | L'électronique intelligente assure une communication constante entre l'outil, la batterie et le chargeur afin d'éviter toute surcharge ou sur décharge, toute surchauffe, et de prolonger ainsi la durée de vie de la batterie et de l'outil | Une meilleure résistance à l'eau et des orifices d'évacuation pour une durée de vie prolongée | Design protection en caoutchouc améliore la résistance aux chocs et la protection des surfaces délicates | L'affichage intégré à 4 LED indique la charge restante de la batterie afin d'éviter les temps d'arrêt coûteux sur le lieu de travail | La puissance de sortie est plus élevée qu'avec des batteries 18V de taille similaire.

Batterie 380082 BSL36A18X

Puissance restituée
1 080 W

18V - 5.0 Ah

36V - 2.5 Ah



Batterie 380084 BSL36B18X

Puissance restituée
1 440 W

18V - 8.0 Ah

36V - 4.0 Ah



Egalement disponible (Nov. 2023)

Pack batteries 380205

2x batteries MULTI VOLT BSL36A18X

36V-2.5Ah ou 18V-5.0Ah

194.€HT

139.€HT

Egalement disponible (Nov. 2023)

Pack batteries 380207

2x batteries MULTI VOLT BSL36B18X

36V-4.0Ah ou 18V-8.0Ah

224.€HT

159.€HT

BOOSTER PACK**NEW****UC18YSL3WHZ**

2 batteries MULTI VOLT BSL36A18X
1 chargeur rapide UC18YSL3

Puissance restituée
1 080 W

18V - 5.0 Ah

36V - 2.5 Ah

**209.€HT****BOOSTER PACK****NEW****UC18YSL3WJZ**

2 batteries MULTI VOLT BSL36B18X
1 chargeur rapide UC18YSL3

Puissance restituée
1 440 W

18V - 8.0 Ah

36V - 4.0 Ah

**249.€HT****Une puissance constante, des performances continues.**

Nos batteries sont connues pour leur puissance et leur autonomie exceptionnelles. Elles sont conçues pour offrir une efficacité maximale et une durée de vie plus longue, ce qui permet aux utilisateurs de travailler pendant de longues périodes sans avoir à recharger.



Désignations	BSL1820M	BSL1840M	BSL1850MA	BSL36A18X	BSL36B18X
Voltage	18V	18V	18V	36/18V	36/18V
Autonomie	2.0 Ah	4.0 Ah	5.0 Ah	2.5/5.0 Ah	4.0/8.0 Ah
Énergie	36 Wh	72 Wh	90 Wh	2x 45 Wh	2x 72 Wh
Indicateur de niveau de batterie	Oui	Oui	Oui	Oui	Oui
Temps de charge avec UC18YSL3	20 min.	26 min.	32 min.	32 min.	52 min.
Temps de charge avec UC18YFSL	35 min.	60 min.	75 min.	75 min.	120 min.
Nombre de cellules	5 (1 couche)	5 (1 couche)	10 (2 couches)	10 (2 couches)	10 (2 couches)
Taille cellule (Ø x L)	18 x 65 mm	21 x 70 mm	18 x 65 mm	18 x 65 mm	21 x 70 mm
Dimensions (L x P x H)	116 x 76 x 49 mm	134 x 83 x 54 mm	116 x 76 x 69 mm	118 x 80 x 71 mm	134 x 83 x 77 mm
Poids	380 g	560 g	650 g	740 g	1,020 g

Découvrez la puissance de nos perforateurs SDS+ sur batterie

Light



**Perforateur SDS+
DH18DPAWPZ**



Compatible

BRUSHLESS

2 modes

RFC LVH
REFLECTIVE FORCE CONTROL

445€HT



**Perforateur SDS+
DH18DPBWPZ**



Compatible

BRUSHLESS

2 modes

RFC
REFLECTIVE FORCE CONTROL

445€HT

Medium



**Perfo-burineur SDS+
DH18DPCWPZ**



Compatible

BRUSHLESS

3 modes

RFC
REFLECTIVE FORCE CONTROL

535€HT



**Perfo-burineur SDS+
DH1826DAWPZ**



Compatible

BRUSHLESS

3 modes

RFC LVH
REFLECTIVE FORCE CONTROL

539€HT

Référence	DH18DPAWPZ	DH18DPBWPZ	DH18DPCWPZ	DH1826DAWPZ
Emmanchement	perforateur SDS+	perforateur SDS+	perfo-burineur SDS+	perfo-burineur SDS+
Batteries	2 x 18 V 5.0 Ah	2 x 18 V 5.0 Ah	2 x 18 V 5.0 Ah	2 x 18 V 5.0 Ah
Force de percussion	1.3 joule (EPTA 05)	1.3 joule (EPTA 05)	3.2 joules (EPTA 05)	3.2 joules (EPTA 05)
Capacité (mm)	béton 18 mm / métal 13 mm / bois 18 mm	béton 18 mm / métal 13 mm / bois 18 mm	béton 26 mm / métal 13 mm / bois 27 mm	béton 26 mm / métal 13 mm / bois 27 mm
Vitesse à vide	0 - 1 080 tr/min.	0 - 1 080 tr/min.	0 - 950 tr/min.	0 - 950 tr/min.
Vitesse de frappe	0 - 5 500 cps/min.	0 - 5 500 cps/min.	0 - 4 300 cps/min.	0 - 4 300 cps/min.
Emission de vibration	HD = 9.1 m/s ²	HD = 9.1 m/s ²	HD = (perçage/burinage) 13,9 m/s ² / 11,4 m/s ²	HD = (perçage/burinage) 13,8 m/s ² / 9,9 m/s ²
Poids	avec BSL1850C : 2,3 kg	avec BSL1850C : 2,1 kg	avec BSL1850 : 3,46 kg	avec BSL1850MA : 3,7 kg

Découvrez les performances révolutionnaires de nos marteaux perforateurs. Parfaitement conçus pour une efficacité, une durabilité et une puissance exceptionnelles. Ces outils électriques offrent des solutions fiables et performantes pour les applications de perçage et de burinage les plus exigeantes.

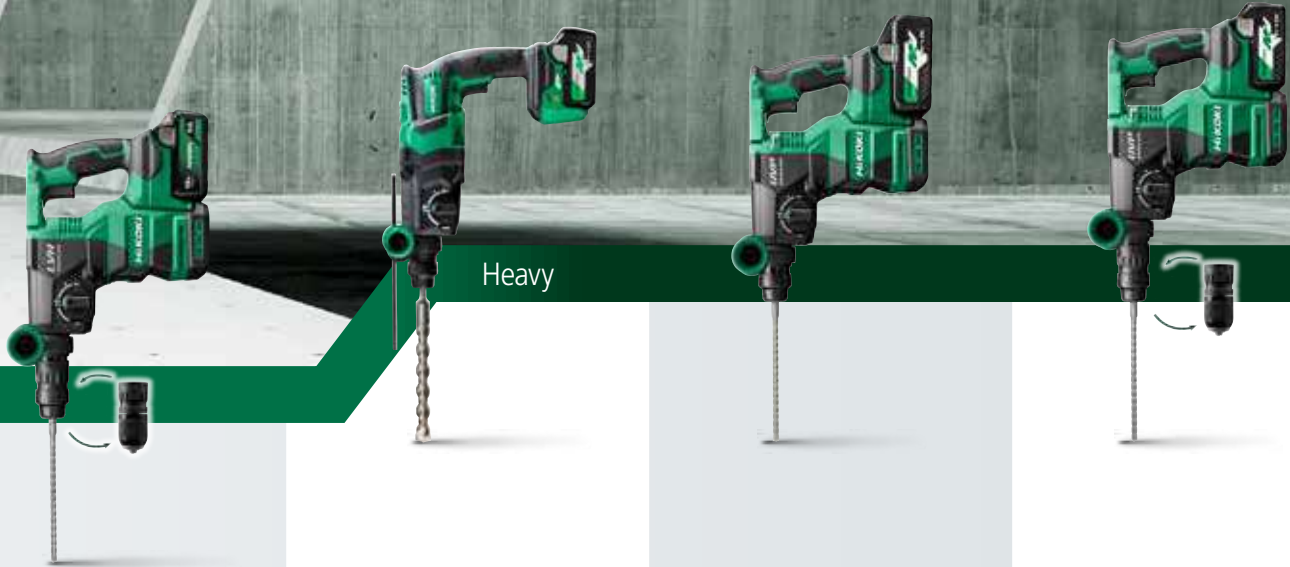

Perfo-burineur SDS+
DH1826DCWPZ

Perfo-burineur SDS+
DH36DPEWRZ

Perfo-burineur SDS+
DH3628DAWVZ

Perfo-burineur SDS+
DH3628DCWRZ

HIT-SYSTEM CASE **5.0Ah** *Li-ion*
Compatible
BRUSHLESS
3 modes **TTT**
RFC LVH
REFLECTIVE FORCE CONTROL

HIT-SYSTEM CASE **MULTI VOLT**
BRUSHLESS
3 modes **TTT**
RFC LVH
REFLECTIVE FORCE CONTROL
UVP

HIT-SYSTEM CASE **MULTI VOLT**
BRUSHLESS
3 modes **TTT**
RFC UVP
REFLECTIVE FORCE CONTROL
LVH LED LEVEL

HIT-SYSTEM CASE **MULTI VOLT**
BRUSHLESS
3 modes **TTT**
RFC UVP
REFLECTIVE FORCE CONTROL
LVH LED LEVEL

569€HT

635€HT

679€HT

649€HT

DH1826DCWPZ

DH36DPEWRZ

DH3628DAWVZ

DH3628DCWRZ

perfo-burineur SDS+
et mandrin interch.

perfo-burineur SDS+

perfo-burineur SDS+

perfo-burineur SDS+
et mandrin interch.

2 x 18 V 5.0 Ah

2 x 36 V 2.5 Ah

2 x 36V - 4,0Ah

2 x 36V- 2,5Ah

3.2 joules (EPTA 05)

3.2 joules (EPTA 05)

3.2 joules (EPTA 05)

3.2 joules (EPTA 05)

béton 26 mm / métal 13 mm /
bois 27 mm

béton 28 mm /
métal 13 mm /
bois 32 mm

béton 28 mm / métal 13 mm /
bois 32 mm

béton 28 mm / métal 13 mm /
bois 32 mm

0 - 950 tr/min.

0 - 950 tr/min.

0 - 950 tr/min.

0 - 950 tr/min.

0 - 4 300 cps/min.

0 - 4 300 cps/min.

0 - 4 300 cps/min.

0 - 4 300 cps/min.

HD = (perçage/burinage)
13,8 m/s² / 9,9 m/s²

HD = (perçage/burinage)
12,2 m/s² / 11,0 m/s²

HD = (perçage/burinage)
12,1 m/s² / 9,9 m/s²

HD = (perçage/burinage)
12,1 m/s² / 9,9 m/s²

avec BSL1850MA : 3,9 kg

avec BSL36A18 : 3,6 kg

avec BSL36B18 : 4,5 kg

avec BSL36A18 : 4,2 kg

Nos perfos SDS+ : la bonne machine pour chaque application

Medium



**Perforateur
SDS+
DH24PH2WSZ**

730 W

3 modes

155€HT



**Perforateur
SDS+
DH26PB2WWZ**

830 W

**Avec mandrin adaptateur
SDS+**

2 modes

161€HT



**Perfo-burineur
SDS+
DH26PC2WSZ**

830 W

3 modes

175€HT



**Perfo-burineur
SDS+
DH26PMCW1Z**

830 W

Mandrin interchangeable

3 modes

195€HT

Référence	DH24PH2WSZ	DH26PB2WWZ	DH26PC2WSZ	DH26PMCW1Z
Fonctions	3 modes : perçage, perforation, burinage	2 modes : perçage, perforation	3 modes : perçage, perforation, burinage	3 modes : perçage, perforation, burinage
Puissance	730 W	830 W	830 W	830 W
Capacités (mm)	béton Ø 24 / bois Ø 32 / acier Ø 13 / trépan Ø 50	béton Ø 26 / bois Ø 32 / acier Ø 13 / trépan Ø 50	béton Ø 26 / bois Ø 32 / acier Ø 13 / trépan Ø 50	béton Ø 26 / bois Ø 32 / acier Ø 13 / trépan Ø 50
Vitesse à vide	0 - 1 050 tr/min	0 - 1 100 tr/min	0 - 1 100 tr/min	0 - 1 100 tr/min
Vitesse de frappe	0 - 3 950 cps/min	0 - 4 300 cps/min	0 - 4 300 cps/min	0 - 4 300 cps/min
Puissance de frappe (EPTA 05)	2.7 Joules	2.9 Joules	2.9 Joules	2.9 Joules
Poids	2.8 kg	2.8 kg	2.8 kg	3.0 kg

Découvrez notre gamme de perfos/perfos-burineurs filaires SDS+, parfaitement adaptés pour les usages quotidiens, réguliers ou intensifs. Ces perforateurs sont robustes et bien équilibrés ; ils ont un parfait ratio poids/puissance permettant d'effectuer tous vos travaux, même les plus difficiles et exigeants.



Heavy

Jusqu'à 5 ANS de garantie*

3+2 ANS GARANTIE
Moteur AC Brushless

BRUSHLESS

Perfo-burineur
SDS+
DH28PCY2WSZ

850 W

3 modes

UVP
USER VIBRATION PROTECTION

205.€HT

DH28PCY2WSZ

Perfo-burineur
SDS+
DH28PMY2WSZ

850 W

Mandrin interchangeable

3 modes

UVP
USER VIBRATION PROTECTION

228.€HT

DH28PMY2WSZ

3 modes : perçage,
perforation, burinage

850 W

béton Ø 28 / bois Ø 32 /
acier Ø 13 / trépan Ø 50

0 - 1 100 tr/min

0 - 4 300 cps/min

3.0 Joules

3.1 kg

Perfo-burineur
SDS+
DH28PECWSZ

900 W

3 modes

UVP RFC
USER VIBRATION PROTECTION REPETITIVE FORCE CONTROL

295.€HT

DH28PECWSZ

3 modes : perçage,
perforation, burinage

900 W Brushless

béton Ø 28 / bois Ø 32 /
acier Ø 13 / trépan Ø 50

0 - 950 tr/min

0 - 4 300 cps/min

3.2 Joules

3.0 kg

Perfo-burineur
SDS+
DH28PCWSZ

720 W

3 modes

475.€HT

DH28PCWSZ

3 modes : perçage,
perforation, burinage

720 W

béton Ø 28 / bois Ø 32 /
acier Ø 13 / trépan Ø 80

0 - 800 tr/min

0 - 4 000 cps/min

3.2 Joules

3.4 kg

Perfo-burineur
SDS+
DH30PC2WSZ

850 W

3 modes

655.€HT

DH30PC2WSZ

3 modes : perçage,
perforation, burinage

850 W

béton Ø 30 / bois Ø 32 /
acier Ø 13 / trépan Ø 90

0 - 850 tr/min

0 - 3 700 cps/min

3.2 Joules

4.3 kg

NOUVEAU

A toute épreuve, confort maximum

**Système UVP et poignée LVH :
réduction des vibrations pour
un confort de travail et une
prise ne main optimaux**

**Degré le plus élevé de
confort de l'opérateur**

**Perçage avec contrôle
de vitesses variables**

Perfo-burineur SDS Max sur batterie DH3640DAWAZ

36V 4.0Ah Brushless - 9.2 J - 40 mm
7,4 kg avec batterie BSL36B18

2 modes : perfo-burinage et burinage seul - emmanchement rapide avec 12 positions de burin sélectionnables | Système anti-vibration UVP + poignée anti-vibration LVH pour la protection de l'utilisateur, plus de confort d'utilisation et une meilleure prise en main | RFC (anti-retour) : arrête le moteur lorsque le foret est soudainement surchargé pour réduire la torsion de l'outil et protéger l'utilisateur | Contrôle de vitesse constante fournit une puissance supplémentaire permettant au moteur maintenir sa vitesse sous charge | Vitesses variables pour précision et adaptabilité aux différentes applications (4 vitesses pré-réglables) | Interrupteur de verrouillage en burinage pour moins de fatigue | Poignée ergonomique softgrip | Carter robuste et léger. Coffret | 2 batteries MultiVolt BSL36B18 | 1 chargeur rapide

AV Compatible
BRUSHLESS
RFC
UVP
LVH

839.€HT

Egalement disponible
DH3640DAW2Z
sans batterie ni chargeur |
Coffret
599.€HT

NOUVEAU

Perfo-burineur SDS Max Brushless DH40MEY2WSZ

230V

230V - 1150 W - 40 mm - 9.2 J (EPTA 05) - 6,8 kg

2 modes : perfo-burinage et burinage seul avec 12 positions de burin sélectionnables | UVP : faible niveau de vibration pour le plus haut degré de confort de l'opérateur | LVH : pour un travail et une prise en main plus confortables | RFC : arrête le moteur lorsque le foret est soudainement surchargé pour réduire la torsion de l'outil et protéger l'utilisateur | Contrôle de vitesse constante fournit une puissance supplémentaire permettant au moteur maintenir sa vitesse sous charge | Perçage avec contrôle de la vitesse variable | Interrupteur de verrouillage | Poignée ergonomique softgrip (caoutchoutée) | Carter robuste et léger.
En coffret

Jusqu'à 5 ANS de garantie*

3+2 ANS
GARANTIE
Moteur AC Brushless



BRUSHLESS
RFC
UVP
LVH

589.€HT

Perfo-burineur SDS Max sur batterie DH36DMAWAZ

36V

36V 4.0Ah Brushless - 7.1 J - 40 mm - 7,9 kg avec batterie BSL36B18

Moteur Brushless pour une plus longue durée de vie | Puissance et frappe élevées pour de hautes performances | Vitesses variables pour adaptabilité | Débrayage de sécurité RFC pour protection utilisateur contre les torsions | LVH poignée anti-vibrations | Burinage seul : remplacement du foret/burin en une seule opération et système varia-lock 12 positions
Coffret - 2 batteries MultiVolt BSL36B18 - 1 chargeur rapide



MV Compatible
BRUSHLESS
RFC
LVH

695.€HT

Egalement disponible
DH36DMAW2Z
sans batterie ni chargeur |
Coffret
459.€HT

*Garantie 3+2 ans moteur brushless filaire sous conditions et inscription sur www.hikoki-powertools.fr

Perfo-burinage, piquage et démolition

Efficacité et rentabilité en toute circonstance !

Haute performance de perçage et démolition

Vitesses variables avec molette pour toutes applications

LVH : poignée basse vibration pour une sécurité optimale de l'utilisateur

Perfo-burineur SDS Max DH40MCWSZ

230V

230V - 40 mm - 1 100 W - 7,1 J (EPTA 05) - 7,1 Kg

Variateur de vitesses | Vitesse constante avec contrôle du variateur | Electropneumatique | Stop de rotation | Débrayage de sécurité | Emmanchement rapide SDS Max | Ajustement du burin sur 12 positions : précision démarrage piquage | Gros bouton de réglage pour une visibilité et une maniabilité accrue | Ligne ergonomique, poignées soft-grip | Simplicité d'entretien, charbons auto-rupteurs accessibles.



505.€HT

Perfo-burineur DH45MAWSZ 230V

230V - 9.4 kg - 1 400 W - 45 mm - 11.3 J (EPTA 05)

Haute performance de perçage et de burinage pour une grande rentabilité | Poignée arrière basse vibration et soft-grip pour un meilleur confort d'utilisation et pour la santé de l'utilisateur | Interrupteur large pour une meilleure prise en main et un meilleur contrôle | Vitesses variables avec molette pour une meilleure adaptabilité aux différentes applications | Montage et démontage en un temps des mèches et burins : rapide et facile | Changement facile des modes d'utilisation avec le sélecteur bien dimensionné et sur le dessus | 12 positions d'ajustements d'angles pour piquage/burinage | Embrayage à glissement à aiguille pour une précision élevée du couple et une durabilité accrue.

En coffret



LVH

575.€HT

Perfo-burineur DH52MAWSZ 230V

230V - 11,8 kg - 1 500 W - 52 mm - 15.5 J (EPTA 05)



LVH

705.€HT

Brise béton Hex. 30 H65SB3WTZ

230V

230V - 18 kg - 1 340 W - 37.4 J (EPTA 05)

UVP : réduction du niveau de vibration pour la protection de l'utilisateur | Construction absorbant les chocs avec deux amortisseurs à l'avant pour réduire les vibrations générées par les burins | Poignée basse vibration (LVH) pour un confort de travail optimal et une bonne prise en main | Changement rapide et facile des burins | Carter en aluminium (AHB) pour une meilleure résistance contre les projections extérieures | Poignées ergonomiques double épaisseur softgrip
Coffret à roulettes

Les performances de démolition les plus élevées dans le béton et pour d'autres applications lourdes et autres charges lourdes

FHB
UVP

1145.€HT

Démolisseur Hex. 28 230V H90SGWAZ

Emmanchement Hex. 28 mm
Puissance : 2 000 W
Vitesse de frappe : 1 600 cps/min
Puissance de frappe (EPTA 05) : 57.7 Joules
Poids : 32 kg - Carton



Offerts

Valeur 230,20 €HT



Réf. à commander :
KAH90SGWA1Z

1 999.€HT

Brise-béton Hex. 30 230V H70SALAZ

Emmanchement Hex. 30 mm
Puissance : 1 240 W
Vitesse de frappe : 1 400 cps/min
Puissance de frappe (EPTA 05) : 23.1 Joules
Poids : 18 kg
Carton



1 575.€HT

Piqueur SDS Max 230V H60MCWSZ

Puissance : 1 250 W
Vitesse de frappe :
1 600 cps/min
Puissance de frappe (EPTA 05) : 14.0 Joules
Poids : 10.2 kg
Coffret



555.€HT

Piqueur SDS Max 230V H41MB2WSZ

Puissance : 950 W
Vitesse de frappe : 3000 cps/min
Puissance de frappe (EPTA 05) : 7.1 Joules
Poids : 5.2 kg
Coffret



485.€HT

Piqueur SDS+ 230V H25PVWSZ

Puissance : 500 W
Puissance de frappe (EPTA 05) : 2.2 Joules
Frappe : 0 - 3 200 cps/min
Poids : 3.2 kg
Multi-positions des outils | Vitesses variables
Coffret + Set 3 burins 751589



505.€HT

Découvrez notre gamme complète de

NEW

**Perfo-burineur
DH40MEY2WSZ**



1 150 W

UVP RFC
USER VIBRATION PROTECTION **RFC**
REACTIVE FORCE CONTROL

LVH BRUSHLESS

589.€HT

**Perfo-burineur
DH45MEWSZ**



1 500 W

RHB BRUSHLESS

695.€HT

**Perfo-burineur
DH45MEYWSZ**



1 500 W

UVP RHB
USER VIBRATION PROTECTION **RHB**
ALUMINUM HOUSING

BRUSHLESS

735.€HT

**Perfo-burineur
DH52MEYWSZ**



1 500 W

UVP RHB
USER VIBRATION PROTECTION **RHB**
ALUMINUM HOUSING

BRUSHLESS

865.€HT

Référence	DH40MEY2WSZ	DH45MEWSZ	DH45MEYWSZ	DH52MEYWSZ
Type moteur	Brushless	Brushless	Brushless	Brushless
Puissance	1 150 W	1 500 W	1 500 W	1 500 W
Capacité	béton Ø 40 / trépan Ø 105	béton Ø 45 / trépan Ø 125	béton Ø 45 / trépan Ø 125	béton Ø 52 / trépan Ø 160
Vitesse à vide	250 à 500 tr/min	120 à 310 tr/min	120 à 310 tr/min	110 à 280 tr/min
Vitesse de frappe	1400 à 2800 cps/min	1200 à 2950 cps/min	1200 à 2950 cps/min	1000 à 2400 cps/min
Puissance de frappe (EPTA 05)	9.2 Joules	12.2 Joules	12.2 Joules	18.8 Joules
Poids	6.8 kg	9.5 kg	9.2 kg	11.5 kg

pikeurs et perfo-burineurs SDS Max

Jusqu'à 5 ANS de garantie*

3+2 ANS
GARANTIE
Moteur AC Brushless



Piqueur
H45MEWTZ

1 150 W

FH&B BRUSHLESS

495.€HT



Piqueur
H45MEYWTZ

1 150 W

UVP FH&B
BRUSHLESS

545.€HT



Piqueur
H60MEWTZ

1 500 W

FH&B BRUSHLESS

595.€HT



Piqueur
H60MEYWTZ

1 500 W

UVP FH&B
BRUSHLESS

745.€HT

H45MEWTZ

Brushless

1 150 W

-

-

1 430 à 2 850 cps/min

10.1 Joules

6.7 kg

H45MEYWTZ

Brushless

1 150 W

-

-

1 430 à 2 850 cps/min

10.1 Joules

7.0 kg

H60MEWTZ

Brushless

1 500 W

-

-

1 500 à 2 100 cps/min

18.0 Joules

11.6 kg

H60MEYWTZ

Brushless

1 500 W

-

-

1 500 à 2 100 cps/min

18.0 Joules

12.2 kg

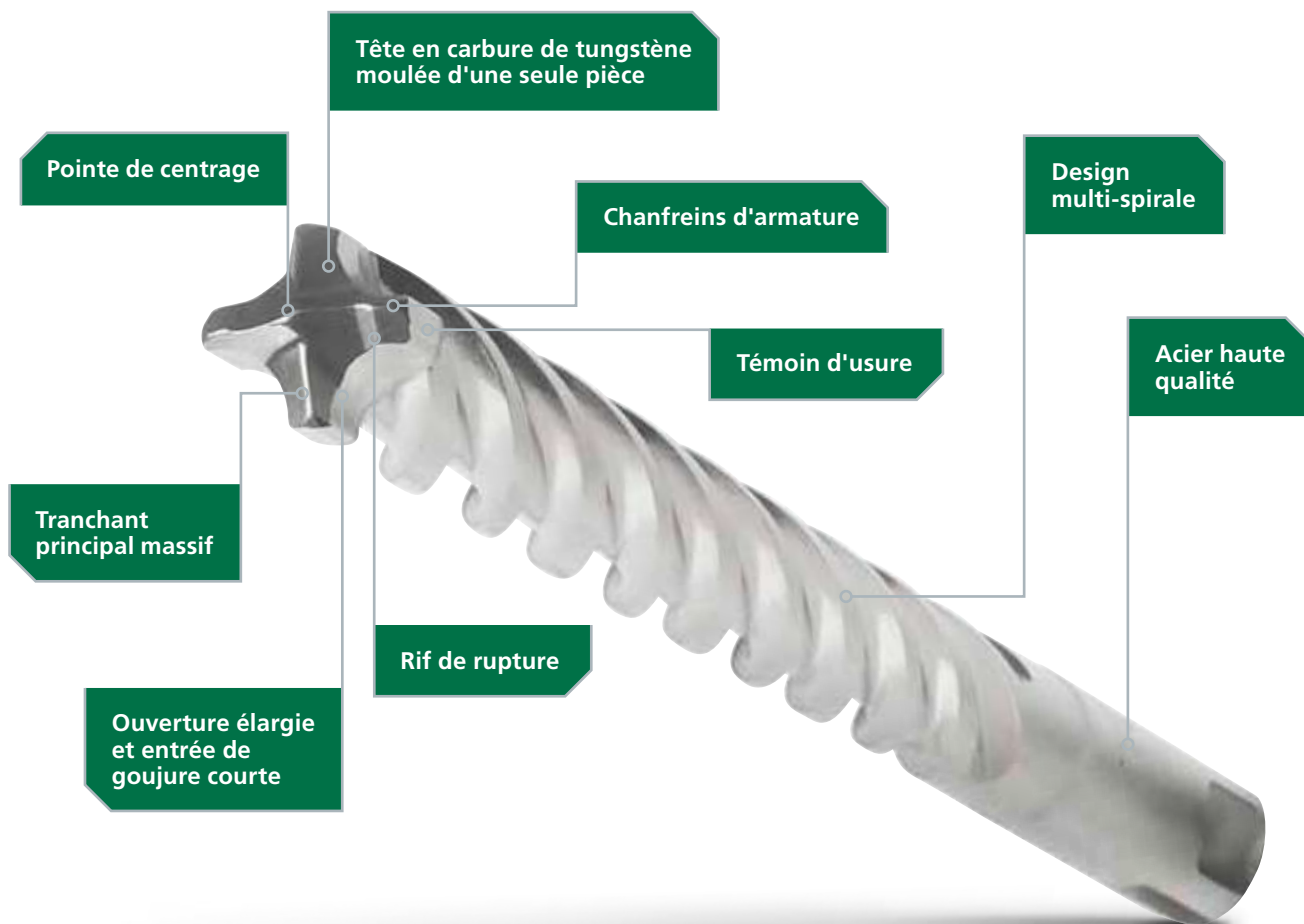

Découvrez les accessoires HiKOKI pour les marteaux perforateurs.

Au sujet des forets béton Proline.

Les forets pour béton HiKOKI sont fabriqués dans des usines à la pointe de la technologie en Allemagne. Développés au moyen de logiciels de pointe, ils satisfont aux exigences les plus élevées en matière d'efficacité et de durabilité. HiKOKI travaille sans relâche à l'amélioration des performances de ses produits. Un assortiment complet d'accessoires pour marteaux perforateurs, burineurs et de démolition a également été conçu avec ces forets, pour permettre un large éventail d'applications.

Forets SDS-Plus et SDS-Max.



Chez HiKOKI, nous proposons une gamme complète de forets pour marteaux perforateurs à différents niveaux de prix. De cette façon, vous êtes en mesure de trouver le bon foret pour chaque application. Nos forets sont disponibles en 5 versions différentes : SDS-Plus pour les marteaux perforateurs, SDS-Max pour les gros marteaux perforateurs, hexagonaux de 13 ou 19 mm et emmanchement cannelés.

Certificat PGM pour forets.

Les forets pour béton SDS de HiKOKI (à l'exception de la gamme Basic) et les forets à percussion sont certifiés par la Prüfgemeinschaft Mauerbohrer e.V. allemande (PGM). Ce certificat garantit que les produits peuvent être utilisés pour réaliser en toute sécurité des ancrages dans le béton et la maçonnerie. Leurs tolérances sont spécialement prévues pour les ancrages métalliques, chimiques et synthétiques disposant de l'agrément technique européen (ETA). Les forets portant ce marquage sont garantis être conformes aux critères stricts concernant le diamètre de la pointe en carbure, le brasage symétrique et la concentricité des forets. Les forets portant cette certification garantissent des trous géométriquement précis, des ancrages robustes et les meilleurs résultats.



Nos forets SDS-Plus pour professionnels.

	PRO 4 taillants		PRO 2 taillants
Diamètre	Tête carbure pleine 5-16 mm	18-32 mm	4-26 mm
Pointe carbure	 		
Pointe de centrage	Oui		Oui
Conception mèche	Multi- spirales		Multi- spirales
Pour barres d'armature	Recommandé		Adapté
Précision du forage	***		**
Vitesse de perçage	**		***
Durabilité	***		**
Absorption vibrations	***		**
Puissance transmise	***		***
Fabriqué en	Allemagne		Allemagne
PGM certification	Oui		Oui
Adapté pour perfos	2 - 4 kg		2 - 4 kg
Applications	Pour l'utilisateur qui exige une longue durée de vie du foret et est régulièrement confronté à des barres d'armature et des pierres. Bien que le prix soit plus élevé, vous économisez de l'argent par trou foré.		Pour une utilisation intermédiaire et sur des matériaux de duretés moyennes.

Nos forets SDS-Max pour professionnels.

	Tête carbure pleine	PRO 4 taillants	PRO 2 taillants	Semi-PRO 2 taillants
Diamètre	12-32 mm	16-52 mm	12-15 mm	14-40 mm
Pointe carbure	 			
Pointe de centrage	Oui	Oui	Oui	Oui
Conception mèche	4 spirales	4 spirales	Multi- spirales	Standard
Pour barres d'armature	Recommandé	Recommandé	Adapté	Non
Précision du forage	***	***	**	*
Vitesse de perçage	**	**	***	*
Durabilité	***	***	**	*
Absorption vibrations	***	***	***	*
Puissance transmise	***	***	***	*
Fabriqué en	Allemagne	Allemagne	Allemagne	Allemagne
PGM certification	Oui	Oui	Oui	Oui
Adapté pour perfos	2 - 7 kg	5-12 kg	5-10 kg	4-8 kg
Applications	" Pour l'utilisateur qui exige une longue durée de vie du foret, travaille dans du béton dur et est régulièrement confronté à des barres d'armature et des pierres. Bien que le prix soit plus élevé, vous économisez de l'argent par trou foré"		Pour une utilisation intermédiaire et sur des matériaux de duretés moyennes.	Convient à un utilisateur occasionnel, en donnant la priorité au prix et en accordant moins d'importance à la durabilité et à la vitesse de perçage en raison de la nature de l'application

Accessoires pour perforateurs, perfo-burineurs et piqueurs.

Découvrez notre gamme complète dans notre catalogue accessoires ou sur www.hikoki-powertools.fr

Nos forets Proline avec tête carbure pleine (FCH).

Vitesse de perçage plus élevée, perçages plus précis et durée de vie plus longue. Grâce aux quatre biseaux, le foret peut continuer à percer de manière optimale, même en rencontrant des barres d'armature. Les deux brise-béton sur le bord de coupe du carbure rendent la tête en carbure plus solide. De meilleures performances de perfo-burinage peuvent également être obtenues dans le béton. La pointe de centrage aide à positionner trou avec précision et empêche la perceuse de déraper sur la surface de travail. La capacité de forage est 25% plus rapide et la durée de vie 20% plus longue que des 4 taillants normaux.

Forets SDS-Plus 4 taillants.

Désignation	Ø mm	L1 mm	L2 mm	Réf.	Prix €HT
Foret SDS-Plus FCH 5	5	115	50	783201	6,90
Foret SDS-Plus FCH 5	5	165	100	783202	7,50
Foret SDS-Plus FCH 5	5	215	150	783203	12,90
Foret SDS-Plus FCH 5	5	265	200	783204	13,60
Foret SDS-Plus FCH 5	5	315	250	783205	21,10
Foret SDS-Plus FCH 6	6	115	50	783208	7,30
Foret SDS-Plus FCH 6	6	165	100	783209	7,70
Foret SDS-Plus FCH 6	6	215	150	783210	10,90
Foret SDS-Plus FCH 6	6	265	200	783211	14,10
Foret SDS-Plus FCH 6	6	315	250	783212	20,00
Foret SDS-Plus FCH 8	8	115	50	783221	8,60
Foret SDS-Plus FCH 8	8	165	100	783222	9,00
Foret SDS-Plus FCH 8	8	215	150	783223	10,40
Foret SDS-Plus FCH 8	8	265	200	783224	12,70
Foret SDS-Plus FCH 8	8	315	250	783225	16,40
Foret SDS-Plus FCH 8	8	365	300	783226	23,50
Foret SDS-Plus FCH 8	8	465	400	783227	25,90
Foret SDS-Plus FCH 8	8	605	540	783228	32,50
Foret SDS-Plus FCH 10	10	115	50	783231	9,20
Foret SDS-Plus FCH 10	10	165	100	783232	10,00
Foret SDS-Plus FCH 10	10	215	150	783233	11,30
Foret SDS-Plus FCH 10	10	265	200	783234	13,40
Foret SDS-Plus FCH 10	10	315	250	783235	16,50
Foret SDS-Plus FCH 10	10	365	300	783236	25,60
Foret SDS-Plus FCH 10	10	455	390	783237	28,90
Foret SDS-Plus FCH 10	10	600	540	783238	33,60
Foret SDS-Plus FCH 10	10	1000	940	783239	93,80
Foret SDS-Plus FCH 11	11	165	115	783240	12,40
Foret SDS-Plus FCH 11	11	215	165	783241	15,00
Foret SDS-Plus FCH 11	11	265	215	783242	17,60

Désignation	Ø mm	L1 mm	L2 mm	Réf.	Prix €HT
Foret SDS-Plus FCH 11	11	315	265	783243	23,50
Foret SDS-Plus FCH 12	12	165	100	783244	11,00
Foret SDS-Plus FCH 12	12	215	150	783245	13,30
Foret SDS-Plus FCH 12	12	265	200	783246	15,00
Foret SDS-Plus FCH 12	12	315	250	783247	20,70
Foret SDS-Plus FCH 12	12	455	390	783248	31,00
Foret SDS-Plus FCH 12	12	600	540	783249	42,80
Foret SDS-Plus FCH 12	12	1000	950	783250	100,20
Foret SDS-Plus FCH 13	13	165	110	783251	15,20
Foret SDS-Plus FCH 13	13	215	160	783252	24,90
Foret SDS-Plus FCH 13	13	265	210	783253	28,60
Foret SDS-Plus FCH 13	13	315	260	783254	30,60
Foret SDS-Plus FCH 14	14	165	110	783255	10,59
Foret SDS-Plus FCH 14	14	215	160	783256	23,00
Foret SDS-Plus FCH 14	14	265	210	783257	24,70
Foret SDS-Plus FCH 14	14	315	260	783258	28,10
Foret SDS-Plus FCH 14	14	455	400	783259	20,82
Foret SDS-Plus FCH 14	14	600	550	783260	58,60
Foret SDS-Plus FCH 14	14	1000	950	783261	126,70
Foret SDS-Plus FCH 15	15	165	110	783262	23,50
Foret SDS-Plus FCH 15	15	215	160	783263	27,70
Foret SDS-Plus FCH 15	15	265	210	783264	30,10
Foret SDS-Plus FCH 15	15	455	400	783265	39,40
Foret SDS-Plus FCH 16	16	165	110	783266	24,28
Foret SDS-Plus FCH 16	16	215	160	783267	28,90
Foret SDS-Plus FCH 16	16	265	210	783268	21,90
Foret SDS-Plus FCH 16	16	315	260	783269	31,60
Foret SDS-Plus FCH 16	16	455	400	783270	37,30
Foret SDS-Plus FCH 16	16	600	550	783271	64,90
Foret SDS-Plus FCH 16	16	1000	950	783272	117,90

Forets SDS-Plus 2 taillants.

Désignation	Ø mm	L1 mm	L2 mm	Réf.	Prix €HT
Foret SDS-Plus	5	110	50	782404	3,10
Foret SDS-Plus	5	140	80	782405	5,40
Foret SDS-Plus	5	160	100	782406	3,50
Foret SDS-Plus	5	210	150	782407	5,80
Foret SDS-Plus	5	260	200	782408	8,20
Foret SDS-Plus	5	310	250	782409	10,10
Foret SDS-Plus	6	110	50	782415	3,10
Foret SDS-Plus	6	160	100	782416	3,40
Foret SDS-Plus	6	210	150	782417	5,80
Foret SDS-Plus	6	260	200	782418	7,80
Foret SDS-Plus	6	310	250	782419	10,90
Foret SDS-Plus	8	110	50	782432	3,50
Foret SDS-Plus	8	160	100	782433	3,80
Foret SDS-Plus	8	210	150	782434	4,50

Désignation	Ø mm	L1 mm	L2 mm	Réf.	Prix €HT
Foret SDS-Plus	8	260	200	782435	5,70
Foret SDS-Plus	8	310	250	782436	8,10
Foret SDS-Plus	8	400	340	782437	14,40
Foret SDS-Plus	8	460	400	782438	15,70
Foret SDS-Plus	8	600	540	782439	21,30
Foret SDS-Plus	10	110	50	782444	4,20
Foret SDS-Plus	10	160	100	782445	4,30
Foret SDS-Plus	10	210	150	782446	5,60
Foret SDS-Plus	10	260	200	782447	6,20
Foret SDS-Plus	10	310	250	782448	9,10
Foret SDS-Plus	10	350	290	782449	13,60
Foret SDS-Plus	10	450	390	782450	15,30
Foret SDS-Plus	10	600	540	782451	20,90
Foret SDS-Plus	10	800	740	782452	41,80
Foret SDS-Plus	10	1000	940	782453	60,10
Foret SDS-Plus	11	160	100	782454	6,60
Foret SDS-Plus	11	210	150	782455	8,70
Foret SDS-Plus	11	260	200	782456	8,90
Foret SDS-Plus	11	310	250	782457	11,30
Foret SDS-Plus	12	160	110	782458	5,50
Foret SDS-Plus	12	210	160	782459	6,70
Foret SDS-Plus	12	260	210	782460	8,90
Foret SDS-Plus	12	310	260	782461	10,00
Foret SDS-Plus	12	450	400	782463	15,90
Foret SDS-Plus	12	600	550	782464	22,20
Foret SDS-Plus	12	1000	950	782466	67,50
Foret SDS-Plus	13	160	110	782467	7,50
Foret SDS-Plus	13	210	160	782468	10,60
Foret SDS-Plus	13	260	210	782469	11,90
Foret SDS-Plus	13	310	260	782470	13,70
Foret SDS-Plus	14	160	110	782471	8,10
Foret SDS-Plus	14	210	160	782472	8,60
Foret SDS-Plus	14	260	210	782473	11,30
Foret SDS-Plus	14	310	260	782474	11,70
Foret SDS-Plus	14	450	400	782475	17,10
Foret SDS-Plus	14	600	550	782476	25,70
Foret SDS-Plus	14	1000	950	782478	71,20
Foret SDS-Plus	15	160	110	782479	8,60
Foret SDS-Plus	15	210	160	782480	12,20
Foret SDS-Plus	15	260	210	782481	12,40
Foret SDS-Plus	15	450	400	782482	19,70
Foret SDS-Plus	16	160	110	782483	10,40
Foret SDS-Plus	16	210	160	782484	12,10
Foret SDS-Plus	16	260	210	782485	15,90
Foret SDS-Plus	16	310	260	782486	18,80
Foret SDS-Plus	16	450	400	782487	24,20
Foret SDS-Plus	16	600	550	782488	24,70
Foret SDS-Plus	16	1000	950	782490	78,70



Système d'aspiration poussières cyclonique avec filtre HEPA.

Désignation	Réf.	Prix €HT
Pour perfo-burineurs SDS+ DH18DPC et DH36DPE		
Dust Extraction Unit in stackable case HSC II	376972	260,40
Pour perfo-burineurs SDS+ DH1826DC et DH3628DC		
Dust Extraction Unit in stackable case HSC II	379140	139,00
Pour perfo-burineurs SDS+ DH1826DA et DH3628DA		
Dust Extraction Unit in stackable case HSC II	379136	139,00

Pics et burins SDS-Plus.

Désignation	Dimensions	Réf.	Prix €HT
Burin pointu	250 mm	751590	12,90
Burin pointu auto-affutable	250 mm	751587	15,30
Burin plat	20 x 250 mm	751591	12,90
Burin plat auto-affutable	20 x 250 mm	751588	15,30
Burin plat à lame allongée	20 x 250 mm	751132	15,30
Burin large	40 x 250 mm	751592	18,80
Burin large auto-affutable	40 x 250 mm	751597	21,20
Burin large auto-affutable	60 x 250 mm	751598	23,50
Burin pour carrelage	40 x 250 mm	751595	28,30
Burin pour carrelage à lame allongée auto-affutable	40 x 260 mm	751599	23,50
Burin pour carrelage	65 x 175 mm	4100971	24,70
Set 3 burins (pic+ plat+ bêche)	250 mm	751589	41,30

Accessoires pour perfo-burineurs, piqueurs et démolisseurs.

Découvrez notre gamme complète dans notre catalogue accessoires ou sur www.hikoki-powertools.fr

Forets SDS-Max FCH.

Désignation	Ø mm	L1 mm	L2 mm	Réf.	Prix €HT
Foret SDS-Max FCH	12	340	200	4100901	64,90
Foret SDS-Max FCH	12	540	400	4100902	76,70
Foret SDS-Max FCH	12	740	600	4100903	100,30
Foret SDS-Max FCH	12	940	800	4100904	128,70
Foret SDS-Max FCH	14	340	200	4100905	70,80
Foret SDS-Max FCH	14	540	400	4100906	88,50
Foret SDS-Max FCH	14	740	600	4100907	112,10
Foret SDS-Max FCH	14	940	800	4100908	123,90
Foret SDS-Max FCH	16	340	200	4100911	81,50
Foret SDS-Max FCH	16	540	400	4100912	93,30
Foret SDS-Max FCH	16	740	600	4100913	116,90
Foret SDS-Max FCH	16	940	800	4100914	128,70
Foret SDS-Max FCH	18	340	200	4100916	88,50
Foret SDS-Max FCH	18	540	400	4100917	100,30
Foret SDS-Max FCH	18	740	600	4100918	123,90
Foret SDS-Max FCH	18	940	800	4100919	140,50
Foret SDS-Max FCH	20	320	200	4100921	88,50
Foret SDS-Max FCH	20	520	400	4100922	100,30
Foret SDS-Max FCH	20	720	600	4100923	135,70
Foret SDS-Max FCH	20	920	800	4100924	147,50
Foret SDS-Max FCH	22	320	200	4100926	93,30

Désignation	Ø mm	L1 mm	L2 mm	Réf.	Prix €HT
Foret SDS-Max FCH	22	520	400	4100927	105,10
Foret SDS-Max FCH	22	720	600	4100928	135,70
Foret SDS-Max FCH	22	920	800	4100929	152,30
Foret SDS-Max FCH	24	320	200	4100931	105,10
Foret SDS-Max FCH	24	520	400	4100932	128,70
Foret SDS-Max FCH	25	320	200	4100933	105,10
Foret SDS-Max FCH	25	520	400	4100934	123,90
Foret SDS-Max FCH	25	720	600	4100935	171,20
Foret SDS-Max FCH	25	920	800	4100936	188,90
Foret SDS-Max FCH	26	320	200	4100938	123,90
Foret SDS-Max FCH	26	520	400	4100939	135,70
Foret SDS-Max FCH	28	320	200	4100940	123,90
Foret SDS-Max FCH	28	520	400	4100941	140,50
Foret SDS-Max FCH	28	720	600	4100942	187,70
Foret SDS-Max FCH	28	920	800	4100943	234,90
Foret SDS-Max FCH	30	320	200	4100945	123,90
Foret SDS-Max FCH	30	520	400	4100946	159,30
Foret SDS-Max FCH	32	320	200	4100949	128,70
Foret SDS-Max FCH	32	520	400	4100950	164,10
Foret SDS-Max FCH	32	720	600	4100951	211,30
Foret SDS-Max FCH	32	920	800	4100952	234,90



Forets SDS-Max.

Désignation	Ø mm	L1 mm	L2 mm	Réf.	Prix €HT
Foret SDS-Max	35	370	250	754336	98,40
Foret SDS-Max	35	570	450	754337	112,90
Foret SDS-Max	35	670	550	754338	140,20
Foret SDS-Max	35	920	800	754339	193,20
Foret SDS-Max	35	1320	1200	754360	271,60
Foret SDS-Max	37	370	250	754340	100,50
Foret SDS-Max	37	570	450	754341	144,60
Foret SDS-Max	37	920	800	754342	200,00
Foret SDS-Max	38	370	250	754343	113,90
Foret SDS-Max	38	570	450	754344	130,60
Foret SDS-Max	38	720	600	754361	199,50
Foret SDS-Max	40	370	250	754345	133,80
Foret SDS-Max	40	570	450	754346	158,50
Foret SDS-Max	40	720	600	754362	223,00
Foret SDS-Max	40	920	800	754347	202,80
Foret SDS-Max	40	1320	1200	754348	301,00
Foret SDS-Max	45	570	450	754349	216,10
Foret SDS-Max	45	920	800	754350	285,90
Foret SDS-Max	50	570	450	754351	271,90
Foret SDS-Max	52	570	450	754352	272,80



751032



751033



751038



751005



751000



751035

Pics et burins SDS-Max.

Désignation	Dimensions	Réf.	Prix €HT
Pointe	400 mm	750991	18,30
Pointe	600 mm	750992	23,50
Pointe auto-affutable	400 mm	751032	21,20
Burin plat	27 x 400 mm	750994	18,30
Burin plat	27 x 600 mm	750995	23,50
Burin plat auto-affutable	27 x 400 mm	751033	21,20
Burin large	50 x 400 mm	750997	34,20
Burin bêche	80 x 300 mm	751034	37,70
Burin large	115 x 350 mm	750999	82,60
Burin large auto-affutable	50 x 350 mm	751038	37,70
Burin pour carrelage	50 x 300 mm	751005	57,80
Burin pour carrelage	80 x 300 mm	751037	62,50
Burin creux	26 x 300 mm	750996	41,30
Burin creux	32 x 300 mm	751036	43,60
Gouge à brique	32 x 300 mm	751000	53,10
Burin creux	35 x 380 mm	751003	82,60
Burin asphalte	90 x 400 mm	751009	82,60
Burin pelle	110 x 400 mm	751008	82,60
Set 3 burins (pic, plat, bêche)	400 mm	751035	70,80

Clouage

Cloueur Duplex sur batterie NR3675DDW6Z

36V - longueur clous maxi 89/77 mm

Livré sans batterie ni chargeur - En HitCase IV

Jusqu'à 900 clous par charge

Ajustement de la profondeur sans outil

Mécanisme de verrouillage empêchant les tirs à vide

 Compatible
BRUSHLESS
 AIR SPRING
DRIVE SYSTEM

605.€HT



36V

Cloueur charpentier sur batterie NR1890DBCLWQZ

18V 5.0Ah Brushless -50~90mm

34° bande papier - tête en D

2 batteries 18V-5.0Ah - chargeur - HitCase IV

Moteur Brushless pour une plus longue durée de vie

Unique : Système Air Spring Drive
(clouage par air comprimé intégré)

 Compatible
BRUSHLESS
 AIR SPRING
DRIVE SYSTEM

835.€HT

Egalement
disponible
NR1890DBCLW9Z
sans batterie
ni chargeur |
HitCase IV
635.€HT



18V

Cloueur charpentier sans fil NR1890DBRLW9Z

18V Brushless -50~90mm

Tête Ronde bande plastique 21°

Sans batterie ni chargeur. En HitCase IV

Moteur Brushless pour une plus longue durée de vie

Unique : Système Air Spring Drive
(clouage par air comprimé intégré)

 Compatible
BRUSHLESS
 AIR SPRING
DRIVE SYSTEM

635.€HT



18V

"clous 2 têtes pour arrache-clous"



Accessoires pour cloueurs sans fil.

Découvrez notre gamme complète dans notre catalogue d'accessoires ou sur hikoki-powertools.fr

	Dimensions	Type	Qté	Réf.	Prix ^{€HT}
	NR3675DD - Clous Duplex 21° - Bande plastique				
	3,3 x 57/45 mm	Lisse	2.000	4100441	59,88
	3,3 x 70/58 mm	Lisse	2.000	4100442	70,50
	3,3 x 89/77 mm	Lisse	2.000	4100443	87,48
	NT1890DBCL - Clous tête en "D" 34° - Bande papier * Délai sous 15 jours maximum				
	Ø 2,8 x 50 mm	Cranté	3.000	753631	46,00
	Ø 2,8 x 50 mm	Cranté ELGV	3.000	753611	53,60
	Ø 2,8 x 50 mm	Lisse ELGV	3.000	4100401*	53,60
	Ø 2,8 x 55 mm	Cranté	3.000	753632*	49,20
	Ø 2,8 x 55 mm	Cranté ELGV	3.000	753612	57,90
	Ø 2,8 x 55 mm	Lisse ELGV	3.000	4100402*	57,90
	Ø 2,8 x 65 mm	Cranté	3.000	753633*	56,90
	Ø 2,8 x 65 mm	Cranté ELGV	3.000	753613	64,50
	Ø 2,8 x 65 mm	Lisse ELGV	3.000	4100403*	64,50
	Ø 2,8 x 65 mm	INOX	3.000	4100413	186,00
	Ø 2,8 x 75 mm	Cranté	2.500	753634*	53,60
	Ø 2,8 x 75 mm	Cranté ELGV	2.500	753614	63,40
	Ø 2,8 x 75 mm	Lisse ELGV	2.500	4100404	63,40
	Ø 3,1 x 50 mm	Cranté Galva à Chaud	4.800	705453*	205,10
	Ø 3,1 x 63 mm	Cranté Galva à Chaud	4.800	705456	239,50
	Ø 3,1 x 75 mm	Cranté Galva à Chaud	2.500	705459	145,50
	Ø 3,1 x 82 mm	Lisse ELGV	2.500	4100405*	85,30
	Ø 3,1 x 90 mm	Cranté	2.500	753636*	75,50
Ø 3,1 x 90 mm	Cranté ELGV	2.500	753616	88,60	
Ø 3,1 x 90 mm	Lisse ELGV	2.500	4100406*	89,70	
	NR1890DBRL - Clous tête Ronde crantés 21° - Bande plastique				
	2.8x50 mm	ELGV	3.000	753621	50,40
	2.8x55 mm	ELGV	3.000	753622	53,90
	2.8x65 mm	ELGV	3.000	753623	61,90
	2.8x75 mm	ELGV	2.500	753624	74,60
	3.1x90 mm	ELGV	2.500	753626	82,50

Clouage

Cloueur sans fil NT1850DAWXZ

18V - 2.0Ah - 16~50mm - 18 gauge - Mini-Brads droits - 2,4 kg

Moteur Brushless pour une plus longue durée de vie et une maintenance réduite | Corps ultra léger et compact / Performances de clouage stables même dans les endroits froids et montagneux | Ajustement de la profondeur sans outil | Confortable et ergonomique | Moteur Brushless permettant d'actionner jusqu'à 1650 clous par charge | Mode de tir sélectionnable : coup par coup ou rafale.

2 batteries 18V 2.0 Ah - chargeur - HitCase IV

 Compatible
BRUSHLESS

499.€HT

Egalement disponible
NT1850DAW4Z
sans batterie
ni chargeur |
Carton
359.€HT



Cloueur de finition NT1865DBSLWYZ **18V**

18V - 2.0 Ah - 25~65mm - 16 Gauge - Brads droits

Le moteur Brushless : moins d'usure et durée de vie plus longue | Entraînement par air comprimé : moins de recul et un entretien facile | Bouton de sélection facile pour tir coup par coup ou tir rafale | Réglage facile de la profondeur sans outil | LED pour éclairer zone de tir | Indicateur de charge de la batterie | Mécanisme de verrouillage pour éviter les tirs à vide. En HitCase IV. 2 batt. 18V 2,0Ah 1 chargeur

 Compatible
BRUSHLESS

509.€HT



Egalement disponible
NT1865DBSLW6Z
sans batterie
ni chargeur |
HitCase IV
415.€HT

Cloueur de finition NT1865DAWYZ **18V**

18V - 2.0 Ah - 32~65 mm - 16 Gauge - Brads 20°

Système d'entraînement par air comprimé | le magasin à 20° permet de clouer dans tous les angles et dans les espaces restreints | moteur Brushless pour une plus longue durée de vie, pour une maintenance réduite, et pour une plus longue utilisation | deux modes d'utilisation : coup par coup ou rafale | sécurité pour ne pas tirer à vide | basse vibration | ajustement profondeur avec molette | maintenance facile. En HitCase IV. 2 batt. 18V 2,0Ah 1 chargeur

 Compatible
BRUSHLESS

519.€HT

Egalement disponible
NT1865DAW6Z
sans batterie
ni chargeur |
HitCase IV
415.€HT



Cloueur de finition NP18DSALW4Z

18 V - 23 Gauge - 15-35 mm
Carton | Sans batterie ni chargeur



305.€HT

 Compatible

Agrafeuse de finition N18DSLW4Z

18 V - 6-10-13 mm x Dos 12 mm
Carton | Sans batterie ni chargeur



225.€HT

 Compatible

Marteau cloueur automatique NH18DSLW4Z

18 V - L clous 25 à 90 mm
Ø tête 4 à 8.7mm
Carton | Sans batterie ni chargeur









125.€HT

 Compatible

Accessoires pour cloueurs sans fil.

Découvrez notre gamme complète dans notre catalogue d'accessoires ou sur hikoki-powertools.fr

	Dimensions	Type	Qté	Réf.	Prix ^{€HT}	
NT1865DBAL - Finition - Brads DA Gauge 15 - 34°						
	1.8x32 mm	ELGV	2.000	750682	36,10	
	1.8x38 mm	ELGV	2.000	750683	37,10	
	1.8x50 mm	ELGV	2.000	750685	40,70	
	1.8x63 mm	ELGV	2.000	750687	43,60	
	1.8x38 mm	Inox	2.000	750693	76,70	
	1.8x50 mm	Inox	2.000	750695	88,50	
	1.8x63 mm	Inox	2.000	750697	100,30	
NT1865DBSL - Finition - Brads Gauge 16 droits						
	25 mm	ELGV	5.000	705565	18,40	
	32 mm	ELGV	2.500	705566	10,40	
	35 mm	ELGV	2.500	705567	11,20	
	38 mm	ELGV	2.500	705568	11,70	
	40 mm	ELGV	2.500	705569	12,70	
	45 mm	ELGV	2.500	705570	14,10	
	50 mm	ELGV	2.500	705571	15,30	
	63 mm	ELGV	2.500	705572	20,70	
	38 mm	Inox	2.500	750593	53,10	
	50 mm	Inox	2.500	750595	64,90	
	63 mm	Inox	2.500	750597	76,70	
	NT1850DA & NT1850DBSL - Finition - Mini-brads Gauge 18 droits					
		1.2x20 mm	ELGV	5.000	750672	10,90
1.2x25 mm		ELGV	5.000	750673	11,40	
1.2x30 mm		ELGV	5.000	750674	13,20	
1.2x35 mm		ELGV	5.000	750675	14,40	
1.2x40 mm		ELGV	5.000	750676	15,50	
1.2x45 mm		ELGV	5.000	750677	17,10	
1.2x50 mm		ELGV	5.000	750678	18,90	
1.2x38 mm		Inox	5.000	715255	82,60	
1.2x50 mm		Inox	5.000	715258	123,90	
NT1865DA - Finition - Brads Gauge 16 - 20°						
	1.6x32 mm	ELGV	2.000	705573	17,40	
	1.6x38 mm	ELGV	2.000	705574	20,70	
	1.6x45 mm	ELGV	2.000	705575	23,00	
	1.6x50 mm	ELGV	2.000	705576	25,90	
	1.6x63 mm	ELGV	2.000	705577	28,30	
NP18DSAL - Aiguilles Gauge 23 droits						
	0.64x15 mm	ELGV	20.000	4100421	24,30	
	0.64x20 mm	ELGV	10.000	4100422	16,20	
	0.64x25 mm	ELGV	10.000	4100423	18,50	
	0.64x30 mm	ELGV	10.000	4100424	20,80	
	0.64x35 mm	ELGV	10.000	4100425	23,10	
N18DSL - Agrafes de finition						
	12,8 x 6 x 0,7 mm	ELGV	4.800	750667	9,60	
	12,8 x 10 x 0,7 mm	ELGV	4.800	750668	10,80	
	12,8 x 13 x 0,7 mm	ELGV	4.800	750669	12,00	

ELGV : Electro galvanisé

L'étape suivante dans le meul

Medium

Light



Meuleuse sans fil G18DSL2WUZ

Meuleuse sans fil G1813DAWQZ

Meuleuse sans fil G1813DEWQZ

Meuleuse sans fil G1813DFWQZ

Meuleuse sans fil G1813DVEWQZ

Meuleuse sans fil G1813DVFWQZ

Accessoires standard

Poignée 2 positions
2 batteries BSL1850C / 1 chargeur HitCase II

Poignée 3 positions
2 batteries BSL1850MA / 1 chargeur HitCase III

Poignée 3 positions
Carter de tronçonnage
2 batteries BSL1850MA / 1 chargeur HitCase III

Poignée 3 positions
Carter de tronçonnage
2 batteries BSL1850MA / 1 chargeur HitCase III

Poignée 3 positions
Carter de tronçonnage
2 batteries BSL1850MA / 1 chargeur HitCase III

Poignée 3 positions
Carter de tronçonnage
2 batteries BSL1850MA / 1 chargeur HitCase III

Caractéristiques

Ø Disque	115/125 mm	115/125 mm	115/125 mm	125 mm	125 mm	125 mm
Interrupteur	Autobloquant	Autobloquant	Autobloquant	Homme mort	Autobloquant	Homme mort
Vitesse à vide	9 000 tr/min	8 000 tr/min	8 000 tr/min	8 000 tr/min	3 200-8 000 tr/min	3 200-8 000 tr/min
Diamètre de l'arbre	M14	M14	M14	M14	M14	M14
Vitesse variable	-	-	-	-	Oui	Oui
Drop control	-	-	-	-	Oui	-
LED	-	-	-	-	-	-
Poignée 3 positions	-	-	Oui	Oui	Oui	Oui
Démarrage progressif	-	Oui	Oui	Oui	Oui	Oui
Anti-redémarrage	Oui	Oui	Oui	Oui	Oui	Oui
Protection anti-recul	-	Oui	Oui	Oui	Oui	Oui
Frein	-	-	Oui	Oui	Oui	Oui
Mode automatique	-	-	Oui	Oui	Oui	Oui
Continue to run	-	-	Oui	Oui	Oui	Oui
Poignée anti vibration	-	Oui	Oui	Oui	Oui	Oui
Blocage de l'arbre	Oui	Oui	Oui	Oui	Oui	Oui
Carter sans outil	-	-	Oui	Oui	Oui	Oui
Longueur	306 mm	357 mm	389 mm	389 mm	389 mm	389 mm
Circonférence poignée	182 mm	144 mm	144 mm	155 mm	144 mm	155 mm
Poids	2.6 kg	2.7 kg	3.0 kg	3.0 kg	3.0 kg	3.0 kg

EQUIVALENT
750
W

Compatible

EQUIVALENT
900
W

Compatible

Compatible

EQUIVALENT
900
W

Compatible

EQUIVALENT
900
W

Compatible

EQUIVALENT
900
W

Compatible

355€HT

349€HT

359€HT

359€HT

379€HT

379€HT

IBV

lage et la coupe sans fil.

Heavy



Meuleuse sans fil G3613DEWQZ	Meuleuse sans fil G3613DFWQZ	Meuleuse sans fil G3613DVEWQZ	Meuleuse sans fil G3613DVFWQZ	Meuleuse sans fil G3615DVEW2Z	Meuleuse sans fil G3615DVFWQZ	Meuleuse sans fil G3623DAWGZ
Poignée 3 positions Carter de tronçonnage 2 batteries BSL36A18 / 1 chargeur HitCase III	Poignée 3 positions Carter de tronçonnage 2 batteries BSL36A18 / 1 chargeur HitCase III	Poignée 3 positions Carter de tronçonnage 2 batteries BSL36A18 / 1 chargeur HitCase III	Poignée 3 positions Carter de tronçonnage 2 batteries BSL36A18 / 1 chargeur HitCase III	Poignée 3 positions Carter de tronçonnage Sans batterie ni chargeur HitCase III	Poignée 3 positions Carter de tronçonnage 2 batteries BSL36A18 / 1 chargeur HitCase III	Poignée 3 positions Carter de tronçonnage 2 batteries BSL36B18 / 1 chargeur Coffret

125 mm	125 mm	115/125 mm	125 mm	150 mm	150 mm	230 mm
Autobloquant	Homme mort	Autobloquant	Homme mort	Autobloquant	Homme mort	Gâchette
10 000 tr/min	10 000 tr/min	3 200-10 000 tr/min	3 200-10 000 tr/min	3 200-8 000 tr/min	3 200-8 000 tr/min	5 300 tr/min
M14	M14	M14	M14	M14	M14	M14
-	-	Oui	Oui	Oui	Oui	-
-	-	Oui	-	Oui	-	-
Oui	Oui	Oui	Oui	Oui	Oui	-
Oui	Oui	Oui	Oui	Oui	Oui	-
Oui	Oui	Oui	Oui	Oui	Oui	Oui
Oui	Oui	Oui	Oui	Oui	Oui	Oui
Oui	Oui	Oui	Oui	Oui	Oui	Oui
Oui	Oui	Oui	Oui	Oui	Oui	Oui
Oui	Oui	Oui	Oui	Oui	Oui	Oui
Oui	Oui	Oui	Oui	Oui	Oui	-
Oui	Oui	Oui	Oui	Oui	Oui	Oui
Oui	Oui	Oui	Oui	Oui	Oui	Oui
Oui	Oui	Oui	Oui	Oui	Oui	Oui
389 mm	389 mm	389 mm	389 mm	389 mm	389 mm	531 mm
144 mm	155 mm	144 mm	155 mm	144 mm	155 mm	148 mm
3.1 kg	3.1 kg	3.1 kg	3.1 kg	3.2 kg	3.2 kg	4.9 kg



Compatible
BRUSHLESS



Compatible
BRUSHLESS



Compatible
BRUSHLESS



Compatible
BRUSHLESS



Compatible
BRUSHLESS



Compatible
BRUSHLESS

Compatible
BRUSHLESS

439€HT

439€HT

459€HT

459€HT

249€HT

489€HT

761€HT

36V

Des meuleuses pour différen



85.€HT

101.€HT

125.€HT

105.€HT

185.€HT

239.€HT

Référence / ø du disque	G13SR4YGZ** 125 mm	G13SN2YGZ** 125 mm	G13SQ2WAZ** 125 mm	G13SW2YFZ** 125 mm	G13BAWQZ** 125 mm	G13BYEQ2WDZ* 125 mm
Puissance	730 W	900 W	900 W	1 200 W	1 250 W	1 320 W Brushless
Vitesse à vide	10 000 tr/min	10 500 tr/min	10 500 tr/min	12 000 tr/min	11 000 tr/min	10 000 tr/min
Poignée anti-vibration	-	-	-	•	-	•
Anti- redemarrage	•	•	-	•	•	•
Interrupteur sécurité	-	-	•	-	-	•
Frein / anti-recul	-	-	-	-	• / •	•
Condition nement	Carton	Carton	Carton	Carton	Carton	Carton
Accessoires standards	clé poignée	clé poignée	clé poignée	clé poignée disque diamant universel	clé poignée anti-vibration	carter de tronçon- nage clé poignée anti-vibration
Poids	1.8 kg	2.0 kg	1.6 kg	2.3 kg	2.7 kg	2.2 kg

UVP

Jusqu'à 5 ANS de garantie*

3+2 ANS GARANTIE

Moteur AC Brushless
BRUSHLESS



Meuleuse G15YC2LAZ

230V

1 500 W | Ø 150 mm - interrupteur homme mort

Blocage de l'arbre | Vitesse de rotation constante | Carter de protection orientable | Interrupteur de sécurité | Hauteur de tête 70 mm | Kick back protection | Re-start protection
En carton



275.€HT

tes tâches.

<p>Jusqu'à 5 ANS de garantie*</p> <p>3+2 ANS GARANTIE</p> <p>Moteur AC Brushless</p> <p>BRUSHLESS</p> <p>229.€HT</p>	145.€HT	145.€HT	125.€HT	145.€HT	195.€HT
G13VE2WQZ* 125 mm	G13SB4Y2Z** 125 mm	G13SB4Y3Z** 125 mm	G13SB4YGZ** 125 mm	G13SE3WTZ** 125 mm	G13BYWQZ** 125 mm
1 320 W Brushless	1 400 W	1 400 W	1 400 W	1 400 W	1 700 W
2800 8 000 tr/min	11 500 tr/min	11 500 tr/min	11 500 tr/min	11 500 tr/min	11 000 tr/min
•	•	-	-	-	-
•	•	•	-	-	•
-	-	-	-	•	-
•	-	-	-	-	•/•
Carton	Coffret	Coffret	Carton	Coffret	Carton
carter de tronçon- nage clé poignée anti-vibration	clé poignée anti-vibration	clé poignée disque diamant uni- versel	clé poignée	clé poignée	clé poignée anti-vibration
2.4 kg	2.5 kg	2.5 kg	2.4 kg	1.9 kg	2.8 kg

Accessoires pour meuleuses

Désignation	Réf.	€HT
Ecrou à serrage rapide M14	711273	32,00
Cartier collecteur de poussière pour disque de coupe Ø115/125 mm	377085*	179,80
Cartier collecteur de poussière pour disque de coupe Ø115/125 mm (avec guide à roue)	377086*	213,50
Cartier collecteur de poussière pour meule à surfacer Ø125 mm	377087*	78,60

*Pas compatible avec G1813DA



711273



377085



377087



377086

Les prix sont en € HT et ne tiennent pas compte du montant de l'Eco-contribution (voir les détails en dernière page).

*Garantie 3+2 ans moteur brushless filaire sous conditions et inscription sur www.hikoki-powertools.fr

**Meuleuses garantie 1 an - livrées sans accessoire sauf mention contraire

Kits et lot meuleuse Ø 125 mm & Ø 230 mm

230V

Meuleuses

KIT KG23SAYBZ**

G13STAYGZ : Ø 125 mm |
600 W | 1.8 kg | Antiredémarrage | Inter. autobloquant
G23STWAZ : Ø 230 mm | 2 000 W.
+ 2 disques diamant.



155.€HT

Meuleuses

KIT KG23SBYBZ**

G13SN2YGZ : Ø 125 mm | 900 W |
Anti-redémarrage | Inter. autobloquant .
G23SW2W7Z : Ø 230 mm | 2 200 W | Poignée soft grip.



185.€HT

Meuleuses

LOT ZLOT0008B**

G13SW2YFZ : Ø 125 mm | 1 200 W |
Carter orientable sans outil | Poignée anti-vibration | 2.3 kg.
G23SW2W7Z : Ø 230 mm | 2 200 W | Poignée AR soft grip | 5.1 kg.
Disques diamant universels Ø 125 mm & Ø 230 mm.



239.€HT

Tronçonneuse / Meuleuses droites / Grignoteuse

230V

Tronçonneuse pendulaire CC14SFWAZ

Ø 355 mm | 2 000 W

Etau à serrage rapide
Disque abrasif.
Carton.



305.€HT

Meuleuse droite GP3VWAZ

Ø 25 mm | 760 W

Démarrage progressif | Sélecteur vitesses réglables | Pour
meule sur tige & roue à lamelle | Mandrin 6 mm | 7 000/11
400/15 800/20 200/24 600/29 000 trs/min | Poids 1.8 kg.
Carton.



305.€HT

Grignoteuse CN16SAUAZ

400 W | 1,6 mm

Excellente prise en main | 1.6 kg.
Carton.



545.€HT

Meuleuse droite GP5VWAZ

Ø 50 mm | 760 W

Démarrage progressif | Sélecteur vitesses réglables
Pour meule sur tige jusqu'à 50 mm & roue à lamelle |
Mandrin 6 mm
2 000/3 250/4 500/5 800/7 050/8 300 trs/min | Poids 1.9 kg.
Carton.



345.€HT

Jusqu'à 3+2 ANS de garantie*
3+2 ANS GARANTIE
Moteur AC Brushless



	135€HT	195€HT	405€HT	245€HT	265€HT
Référence / ø du disque	G23STWAZ** 230 mm	G23SW2WWZ** 230 mm	G23BYEWDZ* 230 mm	G23SCY2UXZ** 230 mm	G23UDY2WKZ** 230 mm
Puissance	2 000 W	2 200 W	2 200 W Brushless	2 400 W	2 600 W
Vitesse à vide	6 600 tr/min	6 600 tr/min	6 600 tr/min	6 600 tr/min	6 600 tr/min
Poignée anti-vibration	-	-	•	•	•
Anti-redemarrage	•	•	•	-	•
Interrupteur sécurité	•	•	•	•	-
Frein /anti-recul	-	-	•	-	-
Conditionnement	Carton	Coffret	Carton	Coffret	Carton
Accessoires standards	clé poignée	clé poignée anti-vibration disque diamant universel	clé poignée anti-vibration	clé poignée anti-vibration disque diamant universel	clé poignée anti-vibration
Poids	5.1 kg	5,1 kg	4.2 kg	6.3 kg	6.3 kg

Rainureuse diamant CM5MAWSZ 230V Ø 125 mm - 6 Nm - 1 900 W

Grande profondeur de coupe 10~40 mm, largeur de coupe 9~35 mm avec disques Ø 125 mm | Levier de serrage pour ajustement facile de la profondeur avec graduations sur carter d'aspiration en alu | Moteur de 1 900 W et vitesse constante électronique pour une progression rapide du travail dans tous les matériaux | Option : disque diamant HiKOKI lame triple (évidage immédiat) pour un gain de temps et moins de fatigue | Démarrage progressif pour un travail en toute sécurité et signal LED de surcharge pour une durabilité accrue de l'outil | Poignée asymétrique pour un travail confortable à l'horizontale comme à la verticale.
Coffret | 2 disques diamant universels à tronçonner.



655€HT



Surfaceuse béton GM13YWSZ 230V Ø 125 mm - 5 Nm - 1 900 W

Haute performance avec un moteur 1 900 W pour un ponçage rapide, efficace et sans poussière | Partie frontale aimantée du carter escamotable pour un travail près des coins et des bords | Système de brosse monté sur ressort garantissant une excellente aspiration de la poussière | Vitesse réglable pour application sur différents matériaux | Poignée en «D» ajustable sans besoin d'outil | Machine légère pour une utilisation confortable lors des surfaçages muraux.
Coffret | meule diamant ref. 4100291



575€HT



*Garantie 3+2 ans moteur brushless filaire sous conditions et inscription sur www.hikoki-powertools.fr
**Meuleuses garantie 1 an - livrées sans accessoire sauf mention contraire



Contrôle de la vitesse variable

Enorme capacité de coupe de 127 x 120 mm

La vitesse de coupe la plus élevée de sa catégorie

**Extrêmement puissante
et des coupes à froid sûres**

Scie à ruban sans fil CB3612DAW4Z

36V - 127 x 120 mm

Enorme capacité de coupe de 127 x 120 mm / Contrôle de la vitesse variable pour la bonne vitesse de rotation / Vitesse de coupe la plus rapide de sa catégorie / mode automatique pour le contrôle automatique de la vitesse en fonction de la charge / Changement de lame sans outil pour un remplacement facile des lames de scie / Grand crochet pour ranger l'outil.

Ruban – Clé hexagonale (avec porte clé à l'arrière de la machine) – Poignée auxiliaire - Carton

HiKOKI Compatible **BRUSHLESS**

36V



429.€HT



Désignation	Dimensions	Réf.	€HT
Lame de scie ruban bi-métal	900x13x0,35 mm	750531	22,53

Meuleuse droite sans fil GP18DBW5Z

18V

18 V - Ø50 mm - Interrupteur homme mort

Design fin pour atteindre les espaces étroits | Interrupteur homme mort | Moteur brushless haute puissance | Vitesses variable | Sécurité pour l'utilisateur: Frein, démarrage progressif, protection contre les surcharges, anti-recul, anti-redémarrage
Sans batterie ni chargeur - Coffret



Compatible
BRUSHLESS

265€HT

Egalement disponible
GP18DAW5Z
Inter. autobloquant
sans batterie ni chargeur | HitCase
265€HT

Scie circulaire à métaux sans fil CD3605DAW2Z

36V

36V - Ø125 mm - 46 mm

Sans batterie ni chargeur / HitCase

Coupe à froid sans étincelles

Protection anti-recul

Arrêt rapide du frein



Compatible
BRUSHLESS

265€HT

Scie circulaire à métaux sans fil CD3605DBW2Z

36V - Ø150 mm - 58 mm

Scie à métaux la plus puissante et la plus rapide de sa catégorie sur le marché | Profondeur de coupe exceptionnelle de 58 mm | Des coupes droites et précises avec des bords propres | Coupe à froid sans étincelles | Frein électrique à arrêt rapide pour une sécurité élevée | Equipé avec un collecteur de poussière.
Sans batterie ni chargeur | HitCase

La scie circulaire à métaux sans fil la plus puissante au monde

Profondeur de coupe exceptionnel de 58 mm

Coupe à froid sans étincelles

295€HT

Compatible
BRUSHLESS



36V

Désignation	Dimensions	Réf.	€HT
Lame métal - 34 dents	Ø150 mm	379236	59,00
Lame métal - 28 dents	Ø125 mm	4100034	46,60

Multi-Tool CV350V2W1Z

230V

Interface standard OIS / compatible STARLOCK - 350 W

6 000 - 20 000 tr/min | Angle oscillation 3.2° | Circonférence poignée 188 mm | Performances de coupe précise, rapide, et efficace | Changement de lame facile : 1 action pour lames universelles / 2 actions pour lames OIS et STARLOCK | Variateur de vitesses : molette 5 positions + mode Auto | Réduction des émissions sonores | Accessoires standards dans boîte : lame scie plongeante BiM (MSD32PBC) | Plateau de ponçage delta (MSU93D) | 5 abrasifs gr. 80 et 5 abrasifs gr. 120 | Poids 1.5 kg
Boîte d'accessoires | HitCase II



249€HT

Multi-Tool CV18DAW2Z

18V

Interface standard OIS / Compatible STARLOCK

Moteur Brushless pour une plus longue durée de vie | 6 000 - 20 000 tr/min | Angle oscillation 3.6° | Poignée ultra fine (circonférence 133 mm) pour une maniabilité exceptionnelle | LED STARLOCK | Accessoires standards : lame scie plongeante BiM (MSD32PBC) | Plateau de ponçage delta (MSU93D) | 5 abrasifs gr. 80 et 5 abrasifs gr. 120 | Poids (sans batterie) 1.3 kg
Sans batterie ni chargeur | Boîte d'accessoires | HitCase II



Compatible
BRUSHLESS



249€HT

NOUVEAU

Performance de ponçage supérieure.

Puissance équivalente à des outils filaires de 1000 W

Contrôle de vitesse variable pour la vitesse de la bande

L'autonomie la plus longue de sa catégorie



36V



Ponceuse à bande sans fil SB3608DAWPZ

36V - 2.5Ah MV - bande 76 x 533 mm

Puissance élevée, équivalente à celle des outils filaires de 1 000 W | Contrôle de la vitesse variable pour une vitesse de bande adaptée à chaque matériau | Durée d'utilisation la plus longue de sa catégorie - illimitée avec l'adaptateur hybride HiKOKI ET36A | Conception compacte pour les applications de ponçage à proximité des murs, sur le côté et sur l'extérieur | Sans outil : changement et réglage faciles de la bande | Bouton de verrouillage pratique pour un fonctionnement continu. 2 batteries BSL36A18 | 1 chargeur | 1 Sac à poussière | Papier abrasif | HitCase III

Compatible
BRUSHLESS

549.€HT

Egalement disponible
SB3608DAW4Z
sans batterie
ni chargeur |
Carton
279.€HT

Accessoires pour ponceuse à bande.

Découvrez notre gamme complète dans notre catalogue d'accessoires ou sur hikoki-powertools.fr

Désignation	Dimensions	Réf.	Prix ^{€HT}
Bande abrasive set 6 pcs (K60, K80, K120)	76 x 533 mm	753240	12,60
Bande abrasive K40, 5 pcs	76 x 533 mm	753241	11,30
Bande abrasive K60, 5 pcs	76 x 533 mm	753242	10,40
Bande abrasive K80, 5 pcs	76 x 533 mm	753243	9,80
Bande abrasive K100, 5 pcs	76 x 533 mm	753244	9,80
Bande abrasive K120, 5 pcs	76 x 533 mm	753245	9,80



Ponceuse excentrique sans fil SV1813DAW2Z 18V

18V – 11 000 tr/min – Ø 125 mm

Sans batterie ni chargeur | HitCase II | Sac à poussière | Adaptateur | 2 papiers de ponçage

Mouvement orbitale 11 000 tr/min

Haute efficacité pour collecter la poussière

Vitesses variables (molette) pour précision

Faible vibration et légèreté



155.€HT

Compatible
BRUSHLESS

Accessoires pour ponceuses excentrique sans fil

Pour le bois massif, les placages, les tôles d'acier et d'acier inoxydable, les métaux non ferreux et les métaux légers.

Désignation	Dimensions	Qté	Réf.	€HT
Disque de ponçage K40	Ø125 mm	10	753101	5,80
Disque de ponçage K60	Ø125 mm	10	753102	5,60
Disque de ponçage K80	Ø125 mm	10	753103	5,30
Disque de ponçage K100	Ø125 mm	10	753104	5,30
Disque de ponçage K120	Ø125 mm	10	753105	5,30
Disque de ponçage K150	Ø125 mm	10	753106	5,30
Disque de ponçage K180	Ø125 mm	10	753107	5,30
Disque de ponçage K240	Ø125 mm	10	753108	5,30
Disque de ponçage K320	Ø125 mm	10	753109	5,30
Disque de ponçage K400	Ø125 mm	10	753110	5,30



753102

Ponceuse de finition SV12SGWBZ 230V

200 W | 110 x 100 mm

Mouvement orbital.



125.€HT

Ponceuse de finition SV12SHWBZ 230V

200 W | 110 x 100 + delta 96 mm

Mouvement orbital.



135.€HT

Ponceuse excentrique SV13YAWBZ 230V

230 W | Ø 125 mm

Mouvement orbital | Vitesses variables. Coffret.



155.€HT

Ponceuse excentrique SV15YCWBZ 230V

350 W | Ø 150 mm

Mouvement orbital réglable | Vitesses variables | Molette 6 positions + booster de vitesses | Poignée AV amovible sans outil.



285.€HT

Ponceuses à bande SB8V2WAZ 230V

1 020 W | 76 x 533 mm

Vitesses variables 250-450 m/min.



285.€HT

Ponceuses à bande SB10V2WAZ 230V

1 020 W | 100 x 610 mm

Vitesses variables 240-420 m/min



505.€HT

NOUVEAU

**Contrôle
parfait.
Résultats
de coupe
précis.**



Semelle robuste en aluminium

Changement de lame sans outil

Mouvement pendulaire : 3 pré-réglages

Scie sauteuse sans fil CJ18DBWPZ

18V - 5.0Ah - 135 mm

Changement de lame sans outillage pour un remplacement rapide et facile des lames de scie | Mouvement pendulaire 3 pré-réglages pour une progression rapide de la coupe dans différents matériaux | Plaque de base robuste en aluminium avec réglage du biseau à 45° à gauche et à droite pour diverses applications | Eclairage LED intégré pour une vision claire du marquage et de la surface de travail | Réglage variable de la vitesse pour une vitesse adaptée à chaque matériau | 2 batteries BSL1850MA | 1 chargeur | Lame | Cache-copeaux | Protection contre les éclats | Collecteur de poussière | HitCase II

 Compatible



18V

379.€HT

Egalement
disponible
CJ18DBW2Z
sans batterie
ni chargeur |
HitCase II
179.€HT

Cassette lames
scie sauteuse
10 pièces
750049
11,30€HT



Scie sauteuse CJ18DAWPZ

135 mm - 18 V - 5.0 Ah Compact

Capacité bois / acier : 135 / 10 mm |
Hauteur de course : 26 mm | Poids 2.5 kg.
HitCase | 2 batteries 18 V | 5.0 Ah
Compact | Chargeur.



MV Compatible

Egalement disponible
CJ18DAWZ2
sans batterie
ni chargeur |
HitCase III
185.€HT

385.€HT

Scie sauteuse CJ36DAWRZ

160 mm - 36 V - 2.5 Ah

Capacité acier / bois / inox : 10 / 160 /
3,2 mm | Vitesses variables réglables |
Eclairage LED | Poids 2,7 kg.
HitCase | 2 batteries BSL36A18 |
1 chargeur.



MV
MULTI VOLT
BRUSH LESS

Egalement disponible
CJ36DAWZ2
sans batterie
ni chargeur |
HitCase III
355.€HT

585.€HT

Scie sauteuse CJ36DBWRZ

160 mm - 36 V - 2.5 Ah

Capacité acier / bois / inox : 10 / 160 /
3,2 mm | Vitesses variables réglables |
Eclairage LED | Poids 2,7 kg.
HitCase | 2 batteries BSL36A18 |
1 chargeur.



MV
MULTI VOLT
BRUSH LESS

Egalement disponible
CJ36DBWZ2
sans batterie
ni chargeur |
HitCase III
355.€HT

585.€HT

Scie sauteuse CJ90VST2WAZ

90 mm | 705 W

Poignée en D | Emmanchement lame renforcé/
montage facilité | Capacité bois / acier : 90 / 10
mm | 3 pré-réglages mouvement pendulaire
Hauteur de course : 26 mm | Molette variateur
de vitesses 850 à 3 000 coups/min Semelle
alu/acier inclinable | Soufflette | Poids 2,2 kg.
Coffret.



185.€HT

Scie sauteuse pendulaire

CJ110MVLZ

110 mm | 720 W

Emmanchement rapide | Mouvement orbital
réglable | Vitesses variables
Poignée étrier soft grip | Poids 2.2 kg.
Coffret | Raccord aspirateur.



235.€HT

Scie sauteuse pendulaire

CJ110MVALCZ

110 mm | 720 W

Emmanchement rapide | Mouvement orbital
réglable | Vitesses variables
Poignée champignon soft grip | Poids 2.2 k.g
Coffret | Raccord aspirateur.



235.€HT

Scie sauteuse pendulaire CJ160VW1Z

160 mm | 800 W

Emmanchement rapide | Mouvement orbital réglable | Vitesses variables
Poignée étrier soft grip | Eclairage LED | Poids 2.5 kg.
HitCase | Raccord aspirateur.



275.€HT

Scie sauteuse pendulaire CJ160VAW1Z

160 mm | 800 W

Emmanchement rapide | Mouvement orbital réglable | Vitesses variables
Poignée champignon soft grip | Eclairage LED | Poids 2.5 kg.
HitCase | Raccord aspirateur.



275.€HT



Coupes profondes, résultats précis.

NEW

Scie circulaire sans fil C1806DBWPZ

18V

18V - 5.0Ah - Ø165 mm - Profondeur de coupe 66 mm

Équipé de la technologie innovante Deep Cut pour une plus grande profondeur de coupe avec une lame de scie standard | Capacité de biseau élevée de -5° à 45° pour une large gamme d'applications | La visibilité optimale de la lame de scie des deux côtés garantit des coupes de haute précision | Frein d'arrêt rapide et protection anti-recul pour une grande sécurité de l'utilisateur.

2 batteries BSL1850MA | 1 chargeur |
Lame de scie | Clé | Guide de coupe | HitCase IV

Visibilité optimale de la lame de scie

Capacité de biseau élevée de -5° à 45°

Frein d'arrêt rapide et protection contre le recul



NEW Compatible
BRUSHLESS

479.€HT

Egalement disponible
C1806DBW2Z
sans batterie ni chargeur |
HitCase IV
279.€HT

Scie circulaire sans fil C3606DBWPZ

36V

36V - 2.5Ah MV - Ø165 mm - Profondeur de coupe 66 mm

Équipée de la technologie innovante Deep Cut pour une plus grande profondeur de coupe avec une lame de scie standard | Capacité de biseau élevée de -5° à 45° pour une large gamme d'applications | La visibilité optimale de la lame de scie des deux côtés garantit des coupes de haute précision | Frein d'arrêt rapide et protection anti-retour pour une grande sécurité de l'utilisateur | Très compacte et légère pour une maniabilité maximale.

2 batteries BSL36A18 | 1 chargeur |
Lame de scie | Clé | Guide de coupe | HitCase IV

NEW Compatible
BRUSHLESS

559.€HT



Egalement disponible
C3606DBW2Z
sans batterie ni chargeur |
HitCase IV
319.€HT

NEW

Scie circulaire sans fil C3606DUMWPZ

36V

36V - 2.5Ah MV - Ø165 mm - Profondeur de coupe 66 mm

Capacité de biseau élevé de -5° à 45° pour une large gamme d'applications | Sous poignée de base, facilitant la coupe car la base ne se soulève pas facilement lors d'une coupe à 45° | Compatible avec les rails de guidage HIKOKI ainsi que ceux d'autres fabricants.

2 batteries BSL36A18X | 1 chargeur | Lame de scie | Guide de coupe | Clé | HitCase IV

Compatible avec nouveau rail de guidage

Compacte et légère

Connexion d'aspiration
intégrée, rotative et blocage

Compatible
BRUSHLESS



Egalement disponible
C3606DUMW2Z
sans batterie ni chargeur |
HitCase IV
349,€HT

559,€HT

NEW

Scie circulaire sans fil C1806DUMWPZ

18V

18V - 5.0Ah - Ø165 mm - Profondeur de coupe 66 mm

Capacité de biseau élevé de -5° à 45° pour une large gamme d'applications | Sous poignée de base, facilitant la coupe car la base ne se soulève pas facilement lors d'une coupe à 45° | Compatible avec les rails de guidage HIKOKI ainsi que ceux d'autres fabricants.

2 batteries BSL1850MA | 1 chargeur | Lame de scie | Guide de coupe | Clé | HitCase IV

Compatible avec nouveau rail de guidage

Compacte et légère

Connexion d'aspiration
intégrée, rotative et blocage

Compatible
BRUSHLESS



Egalement disponible
C1806DUMW2Z
sans batterie ni chargeur |
HitCase IV
309,€HT

509,€HT

NEW

Scie circulaire sans fil C3607DBW2Z

36V

36V – Ø190 mm – Profondeur de coupe 64 mm

Nouveau moteur deux modes (mode auto & mode couple élevé) pour optimiser le régime et le couple, pour des coupes légères et sans arrêt même lors d'un travail à forte charge | La visibilité optimale de la lame de scie des deux côtés garantit des coupes de haute précision | Frein d'arrêt rapide et protection anti-retour pour une grande sécurité de l'utilisateur | Très compacte et légère pour une maniabilité maximale | Crochet à chevron permettant aux utilisateurs de suspendre l'outil à portée de main | Connexion d'aspiration intégrée, rotative et blocage donnant une haute performance d'aspiration | Grande sous-poignée pour un contrôle et une maniabilité optimale | Semelle robuste en aluminium conçue pour une plus longue durabilité | Adaptateur permettant une compatibilité au rail de guidage.

Sans batterie ni chargeur | Lame de scie | Adaptateur pour compatibilité rail de guidage | Clé | Crochet de chevron | HitCase IV

Nouveau moteur 2 modes : vitesse
de coupe et couple élevés

Compacte et légère

Adaptateur pour compatibilité
avec nouveau rail de guidage

Compatible
BRUSHLESS



349,€HT

Coupes précises dans tout type de bois.

50-60 mm

40-50 mm

Accessoires pour scies circulaires.



TCT lame de scie pour bois
125x20 18 dents
4100031
40.70€HT



TCT lame de scie pour bois
165x20 18 dents
752414
34.80€HT



TCT lame de scie pour bois
165x30/20 18 dents
752412
34.80€HT



TCT lame de scie pour bois
185x30 24 dents
4100021
46.60€HT



TCT lame de scie pour bois
190x30 18 dents
752436
41.30€HT



Scie circulaire sans fil
C3605DAW2Z

Sans batterie ni chargeur
HitCase IV



Scie circulaire sans fil
C18DSLWPZ

2 batteries 5.0 Ah, chargeur
Lame de scie HitCase



Scie circulaire sans fil
C1806DAWRZ

2 batteries 5.0 Ah, chargeur
Lame de scie HitCase IV

Accessoires standard

Caractéristiques

Voltage	36V	18V	18V
Vitesse à vide	5 000 tr/min	3 400 tr/min	3 800 tr/min
Diamètre de lame	125 mm	165 mm	165 mm
Alésage	20 mm	30 mm	20 mm
Max. angle de biseau	45°	45°	45°
Max. angle de biseau inversé	-	-	-
Profondeur de coupe 90°	47 mm	57 mm	57 mm
Profondeur de coupe 45°	30 mm	40 mm	38 mm
Deep Cut Technology	Oui	-	-
Démarrage progressif	Oui	-	-
Protection anti-recul	Oui	-	-
Frein	Oui	Oui	Oui
Blocage de l'arbre	Oui	Oui	Oui
Côté lame	Droite	Gauche	Droite
Dimensions	277 x 176 x 236 mm	365 x 168 x 237 mm	291 x 212 x 267 mm
Poids	3.0 kg	3.2 kg	4.0 kg

HitCase Compatible
BRUSHLESS

HitCase Compatible

HitCase Compatible

295.€HT

425.€HT

405.€HT

Notre innovante "Deep Cut Technology" vous permet d'atteindre une profondeur de coupe beaucoup plus élevée qu'avec des modèles de taille de lame comparables. Notre large gamme offre différentes profondeurs et caractéristiques de coupe, mais toute ont un point en commun: la puissance.

60-66 mm



NEW

Scie circulaire sans fil C1807DAWRZ

2 batteries 5.0 Ah, chargeur
Lame de scie HitCase IV

NEW

Scie circulaire sans fil C1806DBWPZ

2 batt. BSL1850MA chargeur
Lame de scie guide latérale HitCase IV

NEW

Scie circulaire sans fil C1806DUMWPZ

2 batt. BSL1850MA chargeur
Lame de scie Guide de coupe HitCase IV

NEW

Scie circulaire sans fil C3606DBWPZ

2 batt. BSL36A18 chargeur
Lame de scie guide latérale HitCase IV

NEW

Scie circulaire sans fil C3606DUMWPZ

2 batt. BSL36A18X chargeur
Lame de scie Guide de coupe HitCase IV

NEW

Scie circulaire sans fil C3607DBWZ2

Sans batterie ni chargeur
lame de scie Adaptateur rail HitCase IV

18V	18V	18V	36V	36V	36V
3 800 tr/min	4 500 tr/min	4 500 tr/min	5 600 tr/min	5 500 tr/min	6 000 tr/min
190 mm	165 mm	165 mm	165 mm	165 mm	190 mm
30 mm	20 mm	20 mm	20 mm	20 mm	20 mm
55°	45°	45°	45°	45°	45°
-	-5°	-5°	-5°	-5°	-
64.5 mm	66 mm	66 mm	66 mm	66 mm	64 mm
49 mm	45 mm	43 mm	45 mm	43 mm	49 mm
-	Oui	Oui	Oui	Oui	-
Oui	Oui	Oui	Oui	Oui	Oui
Oui	Oui	Oui	Oui	Oui	Oui
Oui	Oui	Oui	Oui	Oui	-
Oui	Oui	Oui	Oui	Oui	Oui
Droite	Droite	Droite	Droite	Droite	Droite
317 x 204 x 267 mm	285 x 188 x 263 mm	315 x 201 x 265 mm	285 x 188 x 265 mm	315 x 201 x 265 mm	313 x 221 x 280 mm
4.2 kg	3.3 kg	3.5 kg	3.4 kg	3.5 kg	4.7 kg

NEW Compatible
BRUSHLESS

NEW Compatible
BRUSHLESS

NEW Compatible
BRUSHLESS

NEW Compatible
BRUSHLESS

NEW Compatible
BRUSHLESS

NEW Compatible
BRUSHLESS

515.€HT

479.€HT

509.€HT

559.€HT

559.€HT

349.€HT

Sciage et ponçage bois

NOUVEAU

Coupes profondes, avec une visibilité claire.

Deep Cut Technology : profondeur de coupe exceptionnelle de 66 mm pour une lame de Ø165 mm !

Visibilité optimale de la lame de scie

Moteur Brushless pour une longue durée de vie

TCT Lame de scie pour bois T36
165x2.6/1.6x20 mm
752481
46,60€HT

Scie circulaire C6MEY2WBZ

230V - 1 050 W - Ø165mm - Prof. de coupe 66 mm

Moteur Brushless pour une puissance élevée, une usure réduite et une longue durée de vie | Équipée de la technologie innovante Deep Cut Technology pour une plus grande profondeur de coupe avec une lame de scie standard | La visibilité optimale de la lame de scie des deux côtés garantit des coupes de haute précision | Frein d'arrêt rapide pour une plus grande sécurité de l'utilisateur | Très compacte et légère pour une maniabilité maximale | Équipée d'un verrouillage de la broche pour un changement de lame rapide et facile. Lame de scie | Clé | Guide parallèle | Raccord d'aspiration orientable intégré | Carton

BRUSHLESS

249.€HT

230V



230V

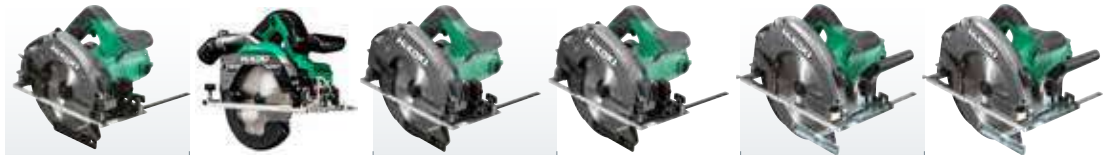

Scie circulaires

	C6U3WBZ	C6MEY2WBZ	C7U3WBZ	C7BU3W1Z	C9U3WBZ	C9BU3WBZ
Puissance	1 300 W	1 050 W	1 300 W	1 300 W	2 000 W	2 000 W
Diamètre de lame	165 mm	165 mm	190 mm	190 mm	235 mm	235 mm
Alésage	30 mm	20 mm	30 mm	30 mm	30 mm	30 mm
Profondeur de coupe 90°	54 mm	66 mm	66 mm	66 mm	86 mm	86 mm
Conditionnement	Coffret	HitCase	Coffret	HitCase	Coffret	Coffret
Poids	4.2 kg	2.8 kg	4.7 kg	4.7 kg	7.2 kg	7.2 kg



BRUSHLESS



205.€HT 249.€HT 245.€HT 325.€HT 275.€HT 335.€HT

Scie circulaire C6BUMW1Z

230V

230V - 1 300 W - Ø165 mm - Al. 30 mm
54 mm de profondeur de coupe

Lame de scie | Guide parallèle | Clé |
Adaptateur pour aspiration | HitCase IV

NEW

Compatible avec
le rail de guidage

Frein d'arrêt rapide



299.€HT

Scie circulaire C7BUMW1Z

230V

230V - 1 300 W - Ø190 mm - Al. 30 mm
66 mm de profondeur de coupe

Lame de scie | Guide parallèle | Clé |
Adaptateur pour aspiration | HitCase IV

NEW

Compatible avec
le rail de guidage

Frein d'arrêt rapide



329.€HT

Accessoires pour scies circulaires.

(C6BUM et C7BUM)

Découvrez notre offre complète dans notre catalogue
d'accessoires ou sur hikoki-powertools.fr

Désignation	Réf.	Prix ^{€HT}
Rail de guidage GR800 - 800 x 180 mm profilé glissière	4100071	99,00
Rail de guidage GR1600 - 1600 x 180 mm profilé glissière	4100072	159,00
Sac de transport pour rail de guidage GR1600	379259	39,00
Connecteur pour rails de guidage	4100080	99,00
protection contre éclats pour rail de guidage 1,7 m	4100077	22,00
Revêtement coulissant pour rail de guidage 1,7 m	4100078	28,00
Revêtement adhésif pour rail de guidage 1,7 m	4100079	19,00
Guide d'onglet	379264	109,00
Serre-joint à vis pour guide	711237	41,30
Serre-joint à levier pour guide	711238	68,90

NEW



4100077

711238

4100078

4100079

379259

379264

4100072

4100071

4100080

Sciage et ponçage bois

Scie radiale avec laser C8FSHGWAZ 230V

Ø 216 mm - 1 100 W -
Cap. 90° : 60x305 & 65x280 mm /
45° : 54x210 mm

Laser intégré pour une ligne de coupe parfaite | la table peut être allongée aussi bien à droite qu'à gauche | Capacité de biseau gauche/droite 48°. Livrée avec 1 lame 40 dents. En carton



355€HT

Scie radiale à coupe d'onglet C8FSHEUAZ 230V

Ø 216 mm - 65 mm - 1 050 W -
Cap. 90° : 65x312 mm /
45° : 65x220 mm

Tête inclinable 48°G / 5° D |
Plateau pivotant 0-45°G / 0-57°D |
Faisceau laser + LED.
Lame carbure bois.



685€HT

Scie radiale à coupe d'onglet C12RSH2WAZ 230V

Ø 305 mm | 105 mm | 1 520 W

Tête inclinable 45°G |
Plateau pivotant 0-45°G / 0-57°D |
Faisceau laser.
Lame carbure bois.



1 195€HT

Scie radiale coupe onglet C3610DRAW4Z 36V

36 V | Ø 255 mm

Faisceau laser | Puissance 36 V | Vitesses à vide
4 000 tr/min | Coupe droite 90° : 89 x 292 mm |
Coupe onglet 45°G/D : 89 x 204 mm |
Coupe biseau 45° : 45 x 292 mm |
Coupe onglet 45°D : 25 x 292 mm |
Autonomie 374 coupes |
Poids (avec BSL36B18) 20,6 kg.
Sans batterie ni chargeur | En carton



649€HT

MV
MULTI VOLT
BRUSHLESS

Scie à table C10RJWAZ 230V avec châssis pliable avec roulettes de transport

230V – Ø254 mm – 79 mm de profondeur de coupe à 90°

Couteau diviseur | 2 clés
En carton
Livrée avec châssis pliable



605€HT

Accessoires pour scies sur table.

Désignation	T	Dimensions	Qté.	Réf.	€HT
TCT lame de scie pour bois	24	255x30 mm	1	4100023	58,40
TCT lame de scie pour bois	48	255x30 mm	1	4100024	70,20
TCT lame de scie pour bois	60	255x30 mm	1	4100025	82,00
TCT lame de scie pour alu	80	255x30 mm	1	4100026	105,70

Scie sur table sans fil C3610DRJW4Z 230V

36 V | Ø 254 mm
Surface d'appui très grande grâce à la rallonge latérale de table (max. 880 mm) | Moteur Brushless puissant : performance garantie | Frein moteur électrique | Démarrage progressif | Protection contre les surcharges avec arrêt automatique | Compacte : mobilité facilitée | Plateau extensible en largeur et en profondeur | Réglages de coupe faciles et précis | Utilisable avec batterie MV ou adaptateur AC/DC réf. ET36A (accessoires optionnels) | Poids (sans batterie) 29,5 kg.
Sans batterie ni chargeur | En carton



549€HT

Défonceuse M3612DAWPZ

36 V - 2.5 Ah - Brushless

Vitesse variable 11 000 - 25 000 tr/min | Pince 6, 8 et 12 mm | Max. 50 mm | Poids 3,8 kg.

HitCase | 2 batteries BSL36A18 | 1 chargeur.

MV
MULTI VOLT
BRUSH LESS



635.€HT

Egalement disponible
M3612DAW2Z
sans batterie
ni chargeur | HitCase
385.€HT

36V

Affleureuse M1808DAWPZ

18 V - 5.0 Ah Compact

Diamètre de la pince 6 et 8 mm | Descente jusqu'à 40 mm | Poignée ergonomique soft grip | Variateur de vitesse (molette 6 positions) | Anti-redémarrage | Levier de verrouillage | Eclairage LED | Dispositif d'aspiration | Poids (avec BSL1850C) 1,7 kg.

HitCase | 2 batteries 18 V | 5.0 Ah Compact | Chargeur.

BRUSH LESS



495.€HT

Egalement disponible
M1808DAW2Z
sans batterie
ni chargeur | HitCase
295.€HT

18V

Défonceuse M12V2WSZ 230V

12 mm | 2 000 W

Réglage micrométrique de la profondeur | Descente jusqu'à 65 mm | Vitesses variables. Coffret | Guide parallèle | Raccord aspirateur.



575.€HT

Défonceuse M12VEUTZ 230V

12 mm | 2 000 W

Descente jusqu'à 65 mm | Vitesses variables. Carton | Guide parallèle.



365.€HT

Défonceuse M8V2WSZ 230V

8 mm | 1 150 W

Descente jusqu'à 60 mm | Vitesses variables. Coffret | Guide parallèle | Raccord aspirateur.



425.€HT

Rabot P20SFLCZ 230V

82 mm | 620 W

Montage rapide des fers | Feuillure 9 mm | Poids 2.5 kg. Coffret | Fers carbure.



225.€HT

Rabot P20SA2UAZ 230V

82 mm | 720 W

Montage rapide des fers | Feuillure 25 mm | Poids 3 kg. Fers carbure.



345.€HT

Rabot P18DSLWPZ 230V

82 mm | 18 V | 5.0 Ah

Prof.coupe 2 mm | Feuillure 9 mm | Poids 3.3 kg. HitCase | 2 batteries 5.0 Ah | Chargeur.



5.0Ah
Lithium

485.€HT

Egalement disponible
P18DSLW4Z
sans batterie ni chargeur
| Carton
265.€HT

NOUVEAU

Libérez la précision et la puissance.

Ultra compacte et légère

4 modes de vitesse présélectionnables

UVP : vibrations les plus basses de sa catégorie

Scie sabre sans fil CR18DMAWWZ

18 V - 4.0 Ah - 29 mm

Conception ultra compacte et légère pour une grande maniabilité et un travail sans fatigue dans des espaces étroits et des travaux en hauteur | Vibration la plus faible de sa catégorie grâce au système UVP pour un confort d'utilisation maximal | Quatre modes de vitesse présélectionnables et un interrupteur de déclenchement variable supplémentaire pour une vitesse adaptée à chaque application | Changement de lame sans outil pour un haut confort d'utilisation.

2 batteries BSL1840MA |

1 Chargeur | Lame métal | Clé | HitCase III

18V

AV Compatible
BRUSHLESS
UVP



439.€HT

Egalement
disponible
CR18DMAW2Z
sans batterie
ni chargeur |
HitCase III
249.€HT

Pochette
de 12 lames
de scie sabre
752049
54,20€HT

Scie sabre CR13V2WSZ

230V

300 mm | 1 010 W

Emmanchement rapide | Inter à variateur de vitesses | Poids 3.3 kg. Coffret.



195.€HT

Scie sabre pendulaire CR13VBYWSZ

230V

300 mm | 1 150 W

Emmanchement rapide | Mouvement pendulaire | Vitesses variables + sélecteur de vitesses | Anti vibration | Poids 4.4 kg. Coffret.

UVP



385.€HT

Scie sabre pendulaire CR13VEYWSZ

230V

300 mm | 1 100 W

Antivibration UVP | Rapide et légère 3.9 kg | Emmanchement rapide | Mouvement pendulaire | Vitesses variables + sélecteur de vitesses 5 positions. Coffret.

Jusqu'à 5 ANS de garantie*
3+2
ANS GARANTIE
Moteur AC Brushless

UVP BRUSHLESS



445.€HT

Scie sabre sans fil CR18DBW4Z

18V

18 V - 29 mm - 3,7 kg (avec BSL1850)

Fonction pendulaire pour une plus grande vitesse de coupe | Interrupteur à variateur de vitesse pour une plus grande précision de coupe et adaptabilité selon les matériaux | LED | Livré sans batterie ni chargeur. En carton

UVP Compatible



155.€HT

Scie sabre CR18DBLWJZ

18V

120 mm | 18 V | 5.0 Ah

Emmanchement rapide | Réglage profondeur de coupe | Vitesses variables réglables + mode auto | Corps de la machine soft grip | Poignée anti-vibration | Eclairage LED | Indicateur de charge | L. 435 mm | Poids 3.4 kg. Coffret | 2 batteries 18 V | 5.0 Ah | Chargeur.

5.0Ah
Li-ion

BRUSHLESS



505.€HT

Scie sabre pendulaire CR36DAWGZ

36V

300 mm - 36 V - 2.5 Ah

Capacité bois / acier / tube : 300 / 19 / 130 mm | Longueur de course 32 mm | Vitesses variables réglables | Poids 4,8 kg. Coffret | 2 batteries BSL36A18 | 1 chargeur | 1 lame.

UVP

MULTI VOLT
BRUSHLESS



Egalement disponible
CR36DAW4Z
sans batterie
ni chargeur |
Carton
345.€HT

585.€HT

Scies alternatives.

Désignation	TPI	Dimensions	Qté.	Réf.	€HT
Ensemble de 12 lames de scie sabre	-	-	12	752049	54,20
Inox					
Lame de scie sabre RCM50B/no. 343	14	225.0x203.5x19.0x0.90 mm	3	752045	32,70
Métal					
Lame de scie sabre RM42B/S1122EF	18	225.0x203.5x19.0x0.90 mm	5	752014	22,20
Lame de scie sabre RM43B/S1122BF	14	225.0x203.5x19.0x0.90 mm	5	752017	22,20
Lame de scie sabre RM50B/S1025VF	10 - 14	200.0x178.5x19.0x1.25 mm	5	752019	27,10
Bois et métal					
Lame de scie sabre RPD40B/S3456XF	6 - 12	200.0x178.5x19.0x1.25 mm	5	752024	27,10
Lame de scie sabre RD70B/S1222VF	10 - 14	305.0x283.5x19.0x0.90 mm	5	752023	27,10
Bois					
Lame de scie sabre RW70/S1344D	6	305.0x283.5x19.0x1.25 mm	5	752031	25,90
Lame de scie sabre RPW80/S2345X	6 - 10	200.0x178.5x19.0x1.25 mm	5	752033	25,90
Masonry					
Lame de scie sabre RB90/S2243HM	2	457.0x432.2x50.0x1.50 mm	1	752042	59,00
Lame de scie sabre RB70/S1243HM	2	305.0x283.5x50.0x1.50 mm	1	752041	41,90
Applications spéciales					
Lame de scie sabre RC10/S1130RIFF	30	225.0x203.5x19.0x1.25 mm	2	752039	23,50
Lame de scie sabre RS80/S2041HM	2	400.0x378.5x22.0x1.50 mm	2	752038	68,40
Lame de scie sabre RS74/S1213AWP	HCS	305.0x283.5x22.0x1.50 mm	2	752688	43,10
Lame de scie sabre RS84/S2013AWP	HCS	400.0x378.5x45.0x1.50 mm	1	752689	35,40

NOUVEAU

Assuré d'un chantier propre et sûr.

Fonction de nettoyage automatique du filtre

Prise avec marche/arrêt automatique

Équipé d'un tuyau de 3,2 m



Aspirateur eau et poussières **230V** RP250YBLWAZ

1400 W - 25L - L class

Prise équipée d'une fonction marche/arrêt automatique avec l'outil électrique connecté | Nettoyage du filtre pendant les pauses de travail pour toujours bénéficier d'une puissance d'aspiration élevée | Roues arrière grandes et robustes | Equipé d'un tuyau de 3,2 m (Ø35 mm) | Longueur de câble de 8 m. Tuyau d'aspiration (Ø 35 mm | 3,2 m) | 2 cassettes filtrantes en polyester (classe M) | Sac filtrant en molleton | Suceur plat | Buse universelle | Adaptateur de poignée | 2 tubes d'aspiration en plastique | Carton



409€HT

Aspirateur eau et poussières **230V** RP350YBLWAZ

1400 W - 35L - L class

Prise équipée d'une fonction marche/arrêt automatique avec l'outil électrique connecté | Nettoyage automatique du filtre pour une grande efficacité et une forte puissance d'aspiration | Roues arrière grandes et robustes | Equipé d'un tuyau de 3,2 m (Ø35 mm) | Longueur de câble de 8 m. Tuyau d'aspiration (Ø 35 mm | 3,2 m) | 2 cassettes filtrantes en polyester (classe M) | Sac filtrant en molleton | Suceur plat | Buse universelle | Adaptateur de poignée | 2 tubes d'aspiration en plastique | Carton



579€HT

Aspirateur eau et poussières RP250YDLWAZ

1 000 W | Certifiés classe L

Cuve 25 L : Poussière 21 L | Eau 18 L | Classe L | Débit d'air 3,6m³/min | Aspiration maxi 21 kPa | Nettoyage filtre par flux d'air | Puissance maxi outil connecté 2 600 W | Poids 6.6 kg.

Livrés avec
11 accessoires standards

255€HT



Aspirateur eau et poussières RP300YDLWAZ

1 000 W | Certifiés classe L

Cuve 30 L : Poussière 26 L | Eau 23 L | Classe L | Débit d'air 3,6m³/min | Aspiration maxi 21 kPa | Nettoyage filtre par flux d'air | Puissance maxi outil connecté 2 600 W | Poids 6.6 kg.

Cuve inox
Livrés avec 11 accessoires standards

305€HT



Aspirateurs eau et poussières RP250YDMWAZ

1 200 W | Certifiés classe M

Prise intégrée pour raccord machine électroportative jusqu'à 2 000 W
Tuyau 5 m Ø 35 mm | 2 filtres | Adaptateur | Bouchon de fermeture de cuve | Sac poussières plastique | Décolmatage semi-automatique | Poussière 20 litres | Eau 15 litres | Poids 12.7 kg.

625€HT



Aspirateurs eau et poussières RP350YDMWAZ

1 200 W | Certifiés classe M

Prise intégrée pour raccord machine électroportative jusqu'à 2 000 W
Tuyau 5 m Ø 35 mm | 2 filtres | Adaptateur | Bouchon de fermeture de cuve | Sac poussières plastique | Décolmatage semi-automatique | Poussière 25 litres | Eau 22 litres | Poids 17.1 kg.

745€HT



Accessoires pour RP250YDMWAZ / RP350YDMWAZ	Réf.	€ HT	
Pack 4 sacs synthétiques 16,5L – Classe M – RP250/RP350YDM	750462	23,50	
Pack 4 sacs plastiques 33L – RP250/350YDM	750463	35,40	
Tuyau aspiration Ø 38 mm L.5m sans connecteur	782236	42,40	
Connecteur baïonnette pour tuyau Ø 38 mm Côté aspi RP250/RP350YDM	40010051	17,00	
Connecteur Ø 35 mm pour tuyau Ø 38 mm Côté outil	40010123	14,20	
Poignée Ø 35 mm pour tuyau Ø 38 mm Régulation d'air	40010111	19,60	
Réducteur caoutchouc Ø 38/34/31/27 mm	337527	4,90	
Tube d'aspiration métal Ø 35 mm L.50 cm	782252	11,70	

Accessoires pour RP250YDMWAZ / RP350YDMWAZ	Réf.	€ HT	
Suceur brosse moquette réglable l.260 mm Ø 35 mm sans roulette	782261	23,50	
Suceur multijusages l.360 mm Ø 35 mm roues 2 brosses 2 raclettes caoutchouc	782262	41,30	
Brosse aspirante Ø 35 mm	782271	8,20	
Suceur l.120mm Ø 35 mm	782272	7,00	
Buse biseau L.200 mm Ø 35 mm	782273	5,80	
KIT 6 pcs : 2 tubes métal Ø 35 mm L.50 cm / 1 suceur moquette 260 mm / 1 brosse aspirante / 1 suceur l. 120 mm / 1 buse L.200 mm	782292	61,30	
2 cassettes filtre en polyester RP250YDM/RP350YDM	338633	199,50	
Accessoires pour RP250YDLWAZ / RP300YDLWAZ	Réf.	€ HT	
Cartouche filtre lavable RP250YDL/RP300YDL	4100601	32,50	
4 sacs à poussière synthétique, classe M, 16.5 litres	4100602	17,70	
4 sacs à poussière en plastique, classe L, 25 litres	4100603	35,40	

La propreté en toute liberté

NEW

Aspirateur portatif sans fil eau/poussière RP18DAW4Z

18V

18V - Certifié classe L & filtre HEPA

Portatif : idéal pour les petits travaux de nettoyage et d'aspiration | Eau et poussières | Cuve 6 L (5,1 L poussières / 3,5 L eau) | Débit d'air : 2100 L/min | Dépression : 120 mbar | Mode Eco pour une plus longue autonomie et Mode Boost pour une puissance d'aspiration maxi | Nettoyage manuel du filtre | Fonction soufflerie intégrée | Flexible (Ø32mm) extensible jusqu'à 2,5m pour une plus grande liberté de mouvement | Transport facile grâce à la poignée ergonomique ou à la sangle de transport | Accessoires rangeables sur aspirateur | Compact et léger pour travailler en toute mobilité | Poids (sans/avec batterie) : 3,8 kg / 4,5 kg
Livré avec 8 accessoires standards | sans batterie ni chargeur | En carton

AV Compatible



119.€HT

NEW

Aspirateur portatif sans fil eau/poussière RP18DLAW4Z

18V

18V - Certifié classe L

Portatif : idéal pour les petits travaux de nettoyage et d'aspiration | Eau et poussières | Cuve 6 L (5,1 L poussières / 3,5 L eau) | Débit d'air : 2100 L/min | Dépression : 120 mbar | Mode Eco pour une plus longue autonomie et Mode Boost pour une puissance d'aspiration maxi | Nettoyage manuel du filtre | Fonction soufflerie intégrée | Flexible (Ø32mm) extensible jusqu'à 2,5m pour une plus grande liberté de mouvement | Transport facile grâce à la poignée ergonomique ou à la sangle de transport | Accessoires rangeables sur aspirateur | Compact et léger pour travailler en toute mobilité | Poids (sans/avec batterie) : 3,8 kg / 4,5 kg
Livré avec 8 accessoires standards | sans batterie ni chargeur | En carton

AV Compatible



129.€HT

Aspirateur à main sans fil R36DBW4Z

36V – 155 W

Nouvelle brosse de sol plus aspirante & efficace | Moteur Brushless pour longue durée de vie | Buse de revêtement de sol | Forte puissance d'aspiration de 155 W | Filtre haute performance | Voyant indicateur de nettoyage du filtre | 3 modes de fonctionnement | Autonomie BSL36A18 = 60 min en mode 1 | Elimination facile et rapide de la poussière | Lumière LED
Livré sans batterie ni chargeur | En carton

36V

Puissant

Léger

Silencieux

AV Compatible
BRUSHLESS

159.€HT



Aspirateur RP3608DAW7Z

6 l eau / 8 l poussière - 36 V

3 modes : Turbo / Standard / Eco | Fonctionne avec 1 ou 2 batteries 36 V Multi Volt 36 V 2.5 Ah BSL36A18 ou 36 V 4,0 Ah BSL36B18 | Emplacement batteries avec indicateur de charge sous capot supérieur | Flexible / brosse / buse | 10.5 kg (poids avec batterie).
En carton

36V

AV Compatible
BRUSHLESS

635.€HT



NOUVEAU

Nettoyage souple et précis

Longue durée d'utilisation jusqu'à 19 minutes

Réglage facile de l'intensité du flux d'air

Nombreuses applications possibles

Souffleur – gonfleur sans fil RA18DAW4Z

6 l eau / 8 l poussière - 36 V

Longue durée d'utilisation jusqu'à 19 minutes avec une batterie de 5,0 Ah | Réglage facile de l'intensité du flux d'air grâce à l'interrupteur gâchette à vitesse variable | Fonction de verrouillage pratique par double tapotement rapide de l'interrupteur à gâchette pour un fonctionnement continu | Nombreuses applications possibles telles que le nettoyage d'outils électriques ou le gonflage/dégonflage de jouets gonflables. Crochet de ceinture | Jeu de buses | Sans batterie ni chargeur | Carton

Compatible
BRUSHLESS

95.€ HT



18V

NOUVEAU

Performance sous haute pression.

Design léger et compact

Moteur puissant remplissant
le réservoir en 17 secondes

Sans huile et Moteur
technologie Brushless



Compresseur sans fil EC36DAW4Z

36V – 9,3 bar – 7,3 L

Conception légère et compacte sans les contraintes de une rallonge | Sans huile | Technologie de moteur Brushless | Filtre à air amovible | Moteur puissant remplit le réservoir à sa pression max. de 9,3 bars en 17 secondes | Gros bouton de pression et manomètres faciles à lire | Conception de l'arceau de sécurité entièrement métallique pour une plus grande longévité | Grande capacité du réservoir de 7,3 L pour tirer plus de 1 000 clous brads avec une seule charge de batterie. Sans batterie ni chargeur | En carton

36V

AV Compatible
BRUSHLESS

329.€HT





Compatibilité

101,€HT

Souffleur sans fil RB18DCW4Z **18V**

18 V - 95m/s (342 km/h)

Léger et puissant pour tous travaux de nettoyage | Haut volume d'air de 3,5m³/min | 2 en 1 : peut-être utilisé comme souffleur et aspirateur (accessoire optionnel) | Jusqu'à 130 min d'autonomie | Léger et compact pour une utilisation confortable d'une main | Interrupteur « gâchette » pour réguler en continu la force de soufflage | Réglage 3 niveaux
Livré sans batterie ni chargeur - Carton

Décapeur thermique sans fil RH18DAW2Z **18V**

18V - 30-550°C

Gros boutons pour ajuster la température par 10°C pour une flexibilité et des utilisations illimitées | Deux niveaux de volume d'air pour s'ajuster au bon volume pour chaque application | Changement de buse mains libres : facile et rapide | Jusqu'à 20 minutes d'utilisation à 550°C avec une batterie 5.0 Ah. 3 buses fournies en standard. Sans batterie ni chargeur HitCase



Compatibilité

145,€HT

Décapeur thermique RH600TLAZ **230V**

230V - 2 000 W - 450°C/600°C

Coffret plastique avec 5 accessoires.



95,€HT

Décapeur thermique RH650VLAZ **230V**

230V - 2 000 W - 50°C à 650°C

Coffret plastique avec 5 accessoires.



Température réglable

Affichage LCD



125,€HT



Accessoires pour pistolets à mastic.

Désignation	Réf.	€HT
Kit 400 ml Comprend un tube de 400 ml, tige courte, piston pour saucisse et cartouche, buse	378711	54,00
Kit 600 ml Comprend un tube de 600 ml, tige longue, piston pour saucisse et cartouche, buse	378712	59,00



378711



378712

Pistolet à mastic sans fil AC18DAW5Z **18V**

18V - 3 000 N - 300/600 ml

Puissance élevée de 3000 N pour tous matériaux courants | Vitesse variable (interrupteur + molette 6 positions) pour un réglage précis pour toutes les applications | Fonction d'inversion automatique anti-gouttes pour empêcher un égouttement et gaspillage de matières | Support 360° facilement rotatif pour une grande flexibilité | Stabilité.

Support de cartouche 600 ml | Lunette de protection | Crochet

Sans batterie ni chargeur | En carton



Compatibilité

305,€HT

AC18DAW5Z
300/400 ml
sans batterie
ni chargeur | Carton
295,€HT

NEW

Radio sans fil UR18DAW4Z

18V – FM/DAB+ et Bluetooth

Conception robuste pour les chantiers les plus difficiles | Volume puissant et qualité sonore exceptionnelle | Longue durée d'utilisation jusqu'à 30 heures avec une batterie de 5,0 Ah (BSL1850MA) | Adaptateur secteur inclus pour une autonomie illimitée | Ecran rétro-éclairé pour une visibilité parfaite | Balayage automatique des stations. Sans batterie ni chargeur | Adaptateur secteur | Carton

18V

Grand écran rétro-éclairé

Qualité sonore exceptionnelle

Adaptateur secteur inclus



 Compatible

99.€HT

Radio de chantier FM / AM UR18DSALW4Z

18V - FM et AUX

Sur secteur ou batterie | Emplacement Smartphone avec connexions

Livrée avec adaptateur secteur - En carton

18V

Rangement robuste pour le téléphone

Adaptateur secteur inclus



185.€HT

 Compatible

Radio de chantier Bluetooth UR18DSDLW4Z

18V - FM/DAB+

Sur secteur ou batterie | Cadre résine + caoutchouc
Livrée avec adaptateur secteur - En carton

18V

Rangement robuste pour le téléphone

Adaptateur secteur inclus



215.€HT

 Compatible

NOUVEAU

Lumineux. Flexible. Robuste.

Hauteur réglable
jusqu'à 215 cm

Luminosité jusqu'à
4 000 lumens

Longue durée d'utilisation
jusqu'à 17 heures



Lampe à trépied sans fil **18V** **UB18DGW4Z**

18V – 4 000 Lumens

Hauteur réglable de 123 à 215 cm pour l'éclairage de grandes zones de travail | Trois lampes LED pivotantes indépendantes pour un positionnement individuel de la lumière | Longue durée d'utilisation jusqu'à 17 heures (batterie de 8,0 Ah) pour réduire le nombre de changements de batterie | IP55 pour une protection contre l'eau et la poussière | Fonction hybride (avec et sans fil) pour une flexibilité et une durée d'utilisation illimitée.

Sans batterie ni chargeur | Adaptateur secteur | Carton

MP Compatible
IP55

255.€HT

Éclairage

Éclairages de construction.

Projecteur de chantier sans fil 18V

UB18DDW4Z

18V - 10 000 Lumens

Sans batterie ni chargeur | Carton

 Compatible

IP54

275.€HT



Lampe à trépied sans fil 18V

UB18DGW4Z

18V - 4 000 Lumens

Sans batterie ni chargeur |
Adaptateur secteur | Carton

 Compatible

IP55

255.€HT



Projecteur de chantier sans fil 18V

UB18DCW4Z

18V - 4 000 Lumens

Sans batterie ni chargeur | Carton

 Compatible

IP65

175.€HT



Projecteur de chantier sans fil 18V

UB18DBW4Z

18V - 2 000 Lumens

Sans batterie ni chargeur | Carton

 Compatible

IP54

105.€HT



Projecteur sans fil 18V

UB18DGLL0Z

18V - 750 Lumens

Sans batterie ni chargeur | Carton

 Compatible

105.€HT



Lampes portatives.

Projecteur LED sans fil 18V

UB18DAW4Z

18V - 2 500 Lumens

Sans batterie ni chargeur | Carton

 Compatible

125.€HT



Lampe spot sans fil 18V

UB18DHW4Z

18V - 1 050 Lumens

Sans batterie ni chargeur | Carton

 Compatible

105.€HT



Lampe lanterne sans fil 18V

UB18DFW4Z

18V - 750 Lumens

Sans batterie ni chargeur | Carton

 Compatible

55.€HT



Lampe torche sans fil 18V

UB18DEW4Z

18V - 250 Lumens

Sans batterie ni chargeur | Carton

 Compatible

45.€HT



Lampe LED & Néon sans fil 18V

UB18DJLL0Z

18V - 230 Lumens

Sans batterie ni chargeur | Carton

 Compatible

51.€HT



NOUVEAU

Pour des élagages puissants et professionnels.

La plus légère de sa catégorie

Frein mécanique

Coupes puissantes

NEW



36V

Élagueuse sans fil CS3630DCW4Z

36V – lame 300 mm

Le poids le plus léger de sa catégorie pour une grande maniabilité | Le couple le plus élevé de sa catégorie pour des coupes puissantes sans arrêt | Environ 390 coupes par charge (BSL36A18) sur des bois durs de 50 x 50 mm | Réglage pratique du débit d'huile pour une lubrification parfaite. Sans batterie ni chargeur | Chaîne 300 mm | arbre de lame de scie 300 mm | huile | Carton

259.€HT

**Compatible
BRUSHLESS**

NEW



18V

Élagueuse sans fil CS1825DCW4Z

18V – lame 250 mm

Le poids le plus léger de sa catégorie pour une grande maniabilité | Équilibre parfait entre vitesse de chaîne et couple pour des coupes puissantes sans arrêt | Environ 160 coupes par charge (batterie de 2,0 Ah) sur 50 x 50 mm de bois dur | Réglage pratique du débit d'huile pour une lubrification parfaite. Sans batterie ni chargeur | Carton | Chaîne 250 mm | arbre de lame de scie 250 mm | huile | Carton

229.€HT

**Compatible
BRUSHLESS**

Gamme jardin et forêt

Tronçonneuse CS3630DBW4Z

30 cm 12" - 36 V (Multi Volt)

Longueur guide chaîne 30 cm | Vitesse de chaîne à vide 14,9 m/s | Type & pas chaîne 90PX-045X - 9,5 mm (3/8") | Type guide chaîne 124MLEA041 (12") | Niveau puissance sonore 107 dB(A) | Poids (avec BSL36A18+guide+chaîne) 4,5 kg.

Sans batterie ni chargeur | En carton



Egalement disponible en 35 cm
CS3635DBW4Z
sans batterie ni chargeur
305.€HT

285.€HT

36V

NEW

Taille-haies CH3672DAW4Z

36V - 720 mm longueur utile - 4,4 kg (avec BSL36A18X)

Très haute qualité de lames à 3 tranchants pour des coupes propres et efficaces | Jusqu'à 60 minutes d'autonomie avec batterie Multi Volt BSL36A18X | 4 vitesses sélectionnables pour adaptabilité aux applications diverses | Frein instantané pour sécurité utilisateur | Léger et bien équilibré pour un travail sans fatigue | Silencieux : idéal pour travailler dans des lieux où il ne faut pas de bruit | Poids (avec batterie BSL36A18X) : 4,4 kg
Sans batterie ni chargeur | En carton

36V

Haute qualité de lames

36 V Multi Volt : jusqu'à 60 minutes d'autonomie

2 poignées soft grip pour une parfaite prise en main



Multi Volt Compatible

269.€HT

Débroussailluse

Ø 310 mm - 36 V

Vitesses à vide 4 000 - 5 500 | 6 500 tr/min | Ø de coupe 310 mm | Autonomie mode Eco : 122 min - mode Normal : 70 min - mode Power : 39 min | Poids (avec BSL36A18) 4,6 kg .

Sans batterie ni chargeur | En carton

36V

CG36DBW4Z

Poignée en "D"



285.€HT

CG36DBW5Z

Poignée "guidon"



305.€HT

Taille-haies CH3656DAW4Z

36V - 560 mm longueur utile - 3,1 kg (sans batterie)

Lamier identique aux taille-haies thermiques avec double lames à 3 tranchants pour une efficacité maximale | 4 vitesses : adaptabilité selon travaux | Frein instantané : sécurité utilisateur | Compact, léger et équilibré pour une grande maniabilité | Poids (BSL36A18) : 4,0 kg
Sans batterie ni chargeur | En carton

36V



Multi Volt Compatible

199.€HT

Egalement disponible
CH3656DAWBZ
1 batt. BSL36A18 + chargeur
349.€HT

Souffleur RB36DAW4Z

36V - 13 m³/min - 53 m/sec.

Interrupteur à variateur de vitesses | Sélecteur de vitesses sur 4 niveaux + turbo | Aussi performant qu'un thermique : 650 m³/h & jusqu'à 800 m³/h avec le turbo ! | Moteur sans charbon : aucun entretien & augmente la puissance car aucun fortement | Ergonomique, bien équilibré, poignée soft-grip & anti-dérapante | Léger 3,8 Kg | Possibilité de fixation d'un harnais simple | Indicateur de niveau de charge batterie | Chargeur rapide ventilé : augmente la durée de vie de la batterie | En option batterie à dos BL36200W1Z = jusqu'à 231 minutes d'autonomie | Nettoyage des feuilles. Silencieux idéal pour les copropriétés & jardins mitoyens
Sans batterie ni chargeur | En carton

36V



322.€HT

Egalement disponible
RB36DAWFZ
1 batt. BSL36A18+ chargeur - Carton
485.€HT

Avec 4 vitesses et réglage de soufflage turbo pour chaque situation

Moteur sans balais pour une puissance et une durabilité élevées



Kit 2 batteries + chargeur rapide UC18YSL3WJZ
36 V Multi Volt - BSL36B18X

Batterie BX
36 V 4.0 Ah
18 V 8.0 Ah



249€HT

Kit 2 batteries + chargeur rapide UC18YSL3WHZ
36 V Multi Volt - BSL36A18X

Batterie AX
36 V 2.5 Ah
18 V 5.0 Ah



209€HT

Kit 2 batteries 18 V - 5.0 Ah
(BSL1850) + **chargeur rapide**
(UC18YSL3) **UC18YSL3WGZ**

NEW



199€HT

Kit 2 batteries 18 V - 4.0 Ah
(BSL1840M) + **chargeur** (UC18YFSL)
UC18YFSLWEZ

NEW



179€HT

Kit 2 batteries 18 V - 2.0 Ah
(BSL1820M) + **chargeur** (UC18YFSL)
UC18YFSLWFZ

NEW



119€HT

Batterie 380084
36 V Multi Volt - BSL36B18X

Batterie BX
36 V 4.0 Ah
18 V 8.0 Ah



159€HT

Batterie 380082
36 V Multi Volt - BSL36A18X

Batterie AX
36 V 2.5 Ah
18 V 5.0 Ah



139€HT

Adaptateur secteur / **36V**
batterie ET36AW0Z

Passez du sans fil au filaire en 1 clic.
Pour une autonomie illimitée.
Longueur 7 m.

SYSTEME
HYBRIDE
ME



149€HT

Batterie 378683
18 V - 5.0 Ah - BSL1850MA

NEW

Indic.
de charge



109€HT

Batterie 378679
18 V - 4.0 Ah Compact - BSL1840M

Indic.
de charge



99€HT

Batterie 377796
18 V - 2.0 Ah Compact - BSL1820M

Indic.
de charge



79€HT

Chargeur rapide UC18YSL3W0Z
14,4 V - 18 V - Multi Volt
5.0 Ah = 32 min + 2 ports USB



75€HT

Chargeur UC18YFSLW0Z
14,4 V - 18 V



65€HT

Chargeur rapide Multi-ports
UC18YTSW0Z
18 V / 14,4 V & Multi Volt

Charge jusqu'à 4 batteries simultanément
de voltage et d'ampérage différents ou
similaires ou les unes à la suite des autres
1.5 Ah = 15 min | 5.0 Ah = 32 min | 2 ports
USB | 1 sortie secteur | Vendu sans batterie.



139€HT



HIKOKI

HIGH PERFORMANCE POWER TOOLS

HiKOKI Power Tools France S.A.S

1 rue du Rio Solado
91940 Les Ulis

Suivez-nous sur nos réseaux sociaux pour
ne rien manquer des actualités HiKOKI



hikoki-powertools.fr



*FLASHEZ et
RETROUVEZ-NOUS sur
www.hikoki-powertools.fr*

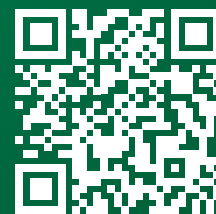

Fabricant de technologies innovantes
au Japon depuis 1948.

Machines, accessoires, dans la limite des stocks disponibles.

HiKOKI se réserve le droit de modifier les caractéristiques de ses produits.
Photos de présentation non contractuelles. **Machines vendues sans accessoire
sauf mention contraire.**

Sur l'ensemble de ce document : prix de vente public conseillé HT
hors DEEE | Les distributeurs sont libres de fixer leurs prix de vente.
Le montant de la DEEE (éco-contribution) est de : 2,08 €HT outils stationnaires ;
0,83 €HT aspirateurs et ventilateurs ; 0,25 €HT pour les aspirateurs à main ;
0,08 €HT pour les radios et les lampes/projecteurs ; 0.42€HT pour les autres
outils électriques et électroniques ainsi que les chargeurs électriques.



HFINCJM24