

LE TRACT | SEMESTRE 1

2024

JANVIER - JUIN

Makita®

XGT

**DÉJÀ PLUS DE 180
RÉFÉRENCES DE MACHINES
AU SERVICE DU BÂTIMENT, DE L'ARTISANAT ET DU JARDIN**



XGT

XGT X2
80V^{max}

40V^{max} Li-ion

La plateforme XGT propose de nouveaux outils fonctionnant sur un nouveau système batterie-chargeur

Véritable innovation, le rendement supérieur de ce nouveau système rend possible les applications les plus consommatrices d'énergie.

Système d'alimentation optimal

Le couple batterie-outil devient intelligent. La communication numérique entre la batterie et la machine ne permet plus seulement un transfert d'information de la batterie vers l'outil mais également de l'outil vers la batterie pour des performances optimales

Système de charge optimal

Système de régulation automatique. 2 ventilateurs de refroidissement sont présents dans le chargeur pour un temps de charge raccourci et une durée de vie de la batterie augmentée.

CAPACITÉS DES BATTERIES

BL4080F
36V x 8 Ah

288 Wh

Tension nominale (36V) et tension max. obtenue (40V) à 100% de charge de la batterie.

Tension nominal = tension moyenne d'une batterie observée sur la plus grande partie de sa courbe de décharge.

COMMUNICATION NUMÉRIQUE

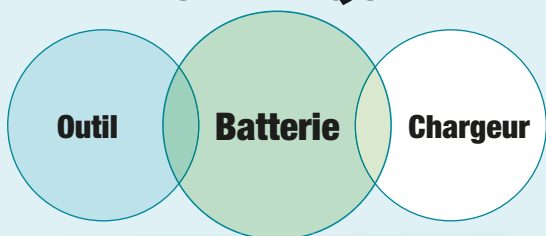

Système de charge optimal
Système de régulation automatique. 2 ventilateurs de refroidissement sont présents dans le chargeur pour un temps de charge raccourci et une durée de vie de la batterie augmentée.

TEMPS DE CHARGE À 100%



191L29-0 - 2 AH
22 MIN DE CHARGE



191B36-3 - 2,5 AH
28 MIN DE CHARGE



191B26-6 - 4 AH
45 MIN DE CHARGE



191L47-8 - 5 AH
50 MIN DE CHARGE



191X65-8 - 8 AH
76 MIN DE CHARGE

LONGÉVITÉ ACCRUE

Les batteries XGT 40V max Li-Ion sont spécialement conçues pour proposer une durée de vie maximale.



1 Indicateur de charge à 4 LED

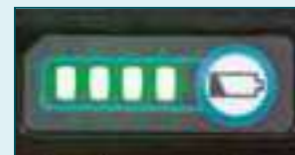

2 Boîtier étudié pour absorber les chocs



3 3 couches d'étanchéité protègent les cellules de l'eau et la poussière

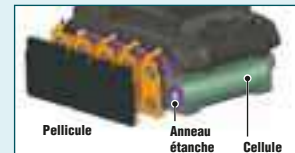

4 Structure anti court-circuits

Les parois placées entre les bornes protègent celles-ci de l'eau et de la poussière.



BURINEURS SDS-MAX

HM002GZ03

EEC XPT AVT AWS S&CZ

Burineur SDS-Max

950 à 1900 cps/min - 20,9 Joules - 8 m/s² - 13,3 kg

Livré sans batterie ni chargeur, en coffret

821 05 € HT*

985,26 € TTC



HM001GM201

EEC XPT AVT AWS S&CZ

Burineur SDS-Max 4 Ah

0 à 2650 cps/min - 9,4 Joules - 6 m/s² - 7,1 kg

Livré avec 2 batteries 40V max XGT 4Ah et 1 chargeur rapide en coffret

910 08 € HT*

1092,10 € TTC



PERFO-BURINEURS

HR002GM202

EEC XPT S&CZ AFT AVT AWS

SDS-MAX - 3 modes : perçage, perforation, burinage

Ø béton/trépan/acier/bois : 28/65/13/32 mm

0 à 5000 cps/min - 2,9 J - 7,5 m/s² - 4,6 kg

Livré avec 2 batteries 40V max. 4 Ah,

1 chargeur rapide en Makpac

919 10 € HT*

1102,92 € TTC



HR002GM204

EEC XPT S&CZ AFT AVT AWS

SDS-MAX - 3 modes : perçage, perforation, burinage

Ø béton/trépan/acier/bois : 28/65/13/32 mm

0 à 5000 cps/min - 2,9 J - 7,5 m/s² - 4,6 kg

Livré avec 2 batteries 40V max. 4 Ah,

1 système d'aspiration en Makpac

919 10 € HT*

1102,92 € TTC



HR004GD201

EEC XPT AVT

SDS-PLUS - 3 modes : perçage, perforation, burinage

Ø béton/trépan/acier/bois : 28/65/13/32 mm

0 à 5000 cps/min - 2,9 J - 7,5 m/s² - 4,5 kg

Livré avec 2 batteries 40V max. 2,5 Ah,

1 chargeur rapide en Makpac

715 79 € HT*

858,95 € TTC



HR004GM201

EEC XPT AVT

SDS-PLUS - 3 modes : perçage, perforation, burinage

Ø béton/trépan/acier/bois : 28/65/13/32 mm

0 à 5000 cps/min - 2,9 J - 7,5 m/s² - 4,5 kg

Livré avec 2 batteries 40V max. 4 Ah,

1 chargeur rapide en Makpac

807 82 € HT*

969,38 € TTC



HR005GM202

EEC XPT S&CZ AFT AVT AWS

SDS-MAX - 2 modes : perforation, burinage

Ø béton/trépan : 40/105 mm

1450 à 2900 cps/min - 8 J - 5 m/s² - 8,2 kg

Livré avec 2 batteries 40V max. 4 Ah,

1 chargeur rapide et 1 coffret

1275 49 € HT*

1530,59 € TTC



HR006GZ

EEC XPT S&CZ AFT AVT AWS

SDS-MAX - 2 modes : perforation, burinage

Ø béton/trépan/acier/bois : 52/160 mm

1100 à 2250 cps/min - 21,4 J - 8,5 m/s² - 14,3 kg

Livré sans batterie ni chargeur en coffret

1139 85 € HT*

1367,82 € TTC



HR007GM201

EEC XPT AFT AVT AWS

SDS-PLUS - 3 modes : perçage, perforation, burinage

Ø béton/trépan/acier/bois : 28/54/13/32 mm

0 à 5000 cps/min - 3 J - 7,5 m/s² - 4,8 kg

Livré avec 2 batteries 40V max. 4 Ah,

1 chargeur rapide et 1 coffret

768 72 € HT*

922,46 € TTC



HR008GM202

EEC XPT AFT AVT AWS

SDS-PLUS - 3 modes : perçage, perforation, burinage

Ø béton/trépan/acier/bois : 30/80/13/32 mm

0 à 4500 cps/min - 3,9 J - 9,1 m/s² - 6,8 kg

Livré avec 2 batteries 40V max. 4 Ah,

1 chargeur rapide, 1 système d'aspiration et 1 coffret

922 11 € HT*

1106,53 € TTC



HR007GM202

EEC XPT AFT AVT AWS

SDS-PLUS - 3 modes : perçage, perforation, burinage

Ø béton/trépan/acier/bois : 28/54/13/32 mm

0 à 5000 cps/min - 3 J - 7,5 m/s² - 4,8 kg

Livré avec 2 batteries 40V max. 4 Ah,

1 chargeur rapide, 1 système d'aspiration et 1 coffret

768 72 € HT*

922,46 € TTC



HR010GD201

EEC XPT AVT AWS

SDS-PLUS - 3 modes : perçage, perforation, burinage

Ø béton/trépan/acier/bois : 20/35/13/26 mm

0 à 5000 cps/min - 2 J - 4,5 kg

Livré avec 2 batteries 40V max 2,5 Ah, 1 chargeur rapide,

1 système d'aspiration en Makpac

829 € HT*

994,80 € TTC



HR009GM202

EEC XPT AFT AVT AWS

SDS-PLUS - 3 modes : perçage, perforation, burinage

Ø béton/trépan/acier/bois : 30/80/13/32 mm

0 à 4500 cps/min - 3,9 J - 9,1 m/s² - 6,7 kg

Livré avec 2 batteries 40V max. 4 Ah,

1 chargeur rapide, 1 système d'aspiration et 1 coffret

970 23 € HT*

1164,28 € TTC



DÉCOUPEUSES

CE001GZ **XGT 80V** **WG** **AFT** **GRAB**
Découpeuse à batterie
XGT 80V MAX
 Diamètre du disque 355 mm
 Vitesse max. 5300 tr/min
 Puissance max. 3600W
 Profondeur de coupe 127 mm
 Poids 12,3 - 12,9 kg
 Livrée sans batterie ni chargeur

1132,33 € HT*
1358,80 € TTC



OFFERT
 1 x E-12996
 Disque diamant béton
 d'une valeur de
193 € TTC - 231,60 € TTC
 et 1 x E-12790-5
 Lot de 5 Disques à
 Tronçonner Inox



CE002GZ01 **XGT 80V** **AFT** **ANS**
Découpeuse à batterie
XGT 80V MAX
 Diamètre du disque 355 mm
 Vitesse max. 4200 tr/min
 Puissance max. 4000W
 Profondeur de coupe 127 mm
 Poids : 13,1 à 15,1 kg
 Livrée sans batterie ni chargeur

1172 € HT*
1406,40 € TTC



ACCESSOIRES

E-16966-5
 Lot de 5 Disques à Découper Matériaux Ø355mm C24T

76 € HT*
91,20 € TTC



B-13275 **NOUVEAU**
 Disque diamant COMET Asphalte Ø 350mm

173 € HT*
207,60 € TTC



VIBREURS À BÉTON XGT

VR003GM101 **BL XPT**
 Long. aiguille : 1200 mm - Ø aiguille : 32 mm
 2 modes de 12000 à 15500 vibs/min - 4,2 kg à 7,4 kg
 Livré avec 1 batterie 4 Ah 40V max XGT et un chargeur rapide

836,24 € HT*
1003,49 € TTC



VR003G

VR004GM101 **BL XPT**
 Long. aiguille : 1200 mm - Ø aiguille : 38 mm
 2 modes de 12000 à 15500 vibs/min - 4,8 kg à 7,8 kg
 Livré avec 1 batterie 4 Ah 40V max XGT et un chargeur rapide

851,28 € HT*
1021,54 € TTC



ACCESSOIRE

1910J1-0
 Protecteur pour batterie BL4050F et BL4080F



82 € HT*
98,40 € TTC

VIBREURS À BÉTON CONNECTÉ

VR001CZ
 Ø aiguille 43 mm - Longueur de l'arbre 1,5 m
 Cadence de vibration par minute 12000
 Autonomie jusqu'à 300 min avec PDC1200
 Poids 11,8 kg
 Livré sans batterie ni chargeur

2499 € HT*
2998,80 € TTC



VR002CZ
 Ø aiguille 43 mm - Longueur de l'arbre 3 m
 Taux de vibration par minute 12000
 Autonomie jusqu'à 300 min avec PDC1200
 Poids 12,9 kg
 Livré sans batterie ni chargeur

2689 € HT*
3226,80 € TTC



VR003CZ
 Ø aiguille 52 mm - Longueur de l'arbre 1,5 m
 Taux de vibration par minute 12000
 Autonomie jusqu'à 200 min avec PDC1200
 Poids 12,6 kg
 Livré sans batterie ni chargeur

2529 € HT*
3034,80 € TTC



VR004CZ
 Ø aiguille 52 mm - Longueur de l'arbre 3 m
 Taux de vibration par minute 12000
 Autonomie jusqu'à 200 min avec PDC1200
 Poids 13,7 kg
 Livré sans batterie ni chargeur

2729 € HT*
3274,80 € TTC

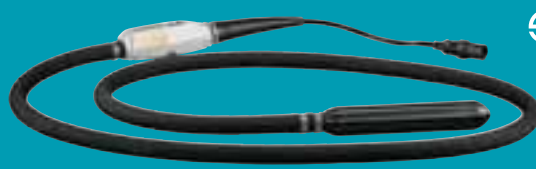

ACCESSOIRE

PDC1200A01
 Batterie Dorsale 40V Max
 Capacité 33,5 Ah - 8,8 kg
 Livré de série avec adaptateur 2 x 18V



1649 € HT*
1978,80 € TTC



PERCEUSES VISSEUSES / PERCEUSES VISSEUSES À PERCUSSION

DF002GD201 **BLXPT**
Perceuse visseuse 2,5 Ah
Ø max Acier / Bois : 13 / 38 mm - 2 Vitesses
64 Nm - 2,8 kg
Livrée avec 2 batteries 40Vmax XGT - 2,5 Ah
et 1 chargeur rapide en coffret Makpac

508²⁷ € HT*
609,92 € TTC



HP002GD201 **BLXPT**
Perceuse visseuse à percussion 2,5 Ah
Ø max Béton / Acier / Bois : 13 / 13 / 51 mm
33000 cps/min - 2 Vitesses - 64 Nm - 2,9 kg
Livrée avec 2 batteries 40Vmax XGT - 2,5 Ah
et 1 chargeur rapide en coffret Makpac

517²⁹ € HT*
620,75 € TTC



DF001GD201 **BLXPT**
Perceuse visseuse 2,5 Ah
Ø 13 mm - Ø max acier / bois : 20 / 152 mm
2 vitesses - 140 Nm - 3 kg
Livrée avec 2 batteries 40Vmax XGT - 2,5 Ah
et 1 chargeur rapide en coffret Makpac

609⁰² € HT*
730,82 € TTC



HP001GD201 **BLXPT**
Perceuse visseuse à percussion 2,5 Ah
Ø 13 mm - Ø max béton / acier / bois : 20 / 20 / 152 mm - 0 à 39000 cps/min
2 vitesses - 140 Nm - 3 kg
Livrée avec 2 batteries 40Vmax XGT - 2,5 Ah
et 1 chargeur rapide en coffret Makpac

618⁰⁵ € HT*
741,66 € TTC



PERCEUSE D'ANGLE

DA001GM101 **BLXPT**
Mandrin à clé Ø 13 mm - 1500tr/min - 136 Nm - Ø bois 159 mm - 6,2 kg
Livrée avec 1 batterie 40V max XGT 4 Ah et 1 chargeur rapide en coffret synthétique

804⁶⁶ € HT*
965,59 € TTC



RALLONGE POUR BOULONNEUSES

191G67-2
DTW1001/DTW1002/DTW800/DTW700/
TW007/TW008

128 € HT*
153,60 € TTC



BOULONNEUSES À CHOCS

TW001GM201 **BLXPT**
4 Ah - Serrage 1800 Nm - Desserrage 2050 Nm - Carré d'entraînement 3/4" - M12 à M36 - 0 à 2500 cps/min - 0 à 1800 tr/min - 4,2 kg
Livrée avec 2 batteries 40V max XGT 4 Ah et 1 chargeur rapide en coffret Makpac

792⁷⁸ € HT*
951,34 € TTC



TW001GD201
Poids : 3,9 kg
Livrée avec 2 batteries 40Vmax XGT - 2,5 Ah et un chargeur rapide en coffret Makpac

700⁷⁵ € HT*
840,90 € TTC



TW007GM201 **BLXPT**
4 Ah - Carré d'entraînement 1/2" - M10 à M24
Serrage 760 Nm - Desserrage 1100 Nm
0 à 2900 cps/min - 0 à 2300 tr/min - 3,3 kg
Livrée avec 2 batteries 40Vmax XGT 4 Ah et 1 chargeur rapide en coffret Makpac

758²⁰ € HT*
909,84 € TTC



TW008GZ01 **BLXPT**
4 Ah - Carré d'entraînement 1/2" - M10 à M24
Serrage 760 Nm - Desserrage 1100 Nm - 0 à 2900 cps/min
0 à 2300 tr/min - 3,3 kg
Livrée sans batterie ni chargeur en coffret Makpac

318⁸⁰ € HT*
382,56 € TTC

Téton de verrouillage



TW004GD201 **BLXPT**
2,5 Ah - Carré d'entraînement 1/2"
Serrage 350 Nm - Desserrage 630 Nm M10 à M20
0 à 4000 cps/min - 0 à 3200 tr/min - 2,2 kg
Livrée avec 2 batteries 40 V max 2,5 Ah
et 1 chargeur rapide en coffret Makpac

615⁰⁴ € HT*
738,05 € TTC

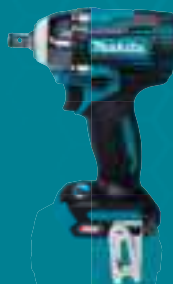

TW005GD201 **BLXPT**
2,5 Ah - Carré d'entraînement 1/2"
Serrage 350 Nm - Desserrage 630 Nm M10 à M20
0 à 4000 cps/min - 0 à 3200 tr/min - 2,2 kg
Livrée avec 2 batteries 40 V max 2,5 Ah
et 1 chargeur rapide en coffret Makpac

500 € HT*
600,00 € TTC

Téton de verrouillage



VISSEUSES À CHOCS



TD001GD201

■ ■ ■ **BL XPT**
600W - 220 Nm - 1/4" hex. - 2 kg
4 400 cps/min - 3 700 tr/min
Livrée avec 2 batteries
40V max XGT 2,5 Ah et 1 chargeur
rapide en Makpac



604 51 € HT*
725,41 € TTC



TD002GD202

■ ■ ■ **BL XPT**
500W - 220Nm - 1/4hex - 1,7 kg
4600 cps/min - 3700 tr/min
Livrée avec 2 batteries
40V max XGT 2,5 Ah et
1 chargeur rapide en Makpac



615 € HT*
738,00 € TTC



TD003GA201

■ ■ ■ **BL XPT**
520W - 210 Nm - 1/4 Hex 1,7 kg
4100 cps/ min - 3700 tr/min
Livrée avec 2 batteries
40V max 2 Ah et 1 chargeur
rapide en Makpac



478 35 € HT*
574,02 € TTC



CLOUEURS

FN001GA201 ■ ■ ■ **BL XPT**

18GA - Long clous : 15 à 40 mm - Magasin 100 clous - 3,2 kg
Livré avec 2 batteries 40V max XGT 2 Ah et 1 chargeur rapide
en coffret synthétique

745 26 € HT*
894,31 € TTC



PT001GD101 ■ ■ ■ **BL XPT**

23GA - Long clous : 15 à 35 mm - Magasin 100 clous - 3 kg
Livré avec 1 batterie 2,5 Ah et 1 chargeur rapide en coffret
synthétique

651 88 € HT*
782,26 € TTC



MALAXEUR



UT001GM103 ■ ■ ■ **BL XPT**

1200W - 2 vitesses : 0 à 920 tr/min et 0 à 500 tr/min
Vitesse variable à la gâchette - Poids 5,7 à 7 kg
Livré avec 1 hélice de brassage,
1 batterie 40V max. 4 Ah
et 1 chargeur rapide

967 € HT*
1160,40 € TTC



MEULEUSES

GA041GM201 **BL XPT AWS AFT**

Meuleuse d'angle 4 Ah
 Ø 125 mm - Variateur de vitesse 3000 à 8500 tr/min - 3 à 5,3 kg
 Livrée avec 2 batteries 40V max XGT 4 Ah et 1 chargeur rapide en coffret Makpac



704,06 € HT*
 844,87 € TTC



Interrupteur blocable

GA044GM203 **BL XPT AWS AFT**

Meuleuse d'angle 4 Ah
 Ø 125 mm - Variateur de vitesse 3000 à 8500 tr/min - 3 à 5,4 kg
 Livrée avec 2 batteries 40V max XGT 4 Ah et 1 chargeur rapide en coffret Makpac



716,09 € HT*
 859,31 € TTC



Poignée à interrupteur de sécurité



Poignée à interrupteur de sécurité



Interrupteur blocable

OFFERT

1 carter d'aspiration 198514-2 pour l'achat d'1 GA037GZ



Références	GA0056M201	GA0136M201	GA0236M201	GA0296M201	GA035GZ	GA0366Z	GA037GZ	GA038GZ01
Équipements et Technologies	BL XPT AFT	BL XPT AFT	BL XPT AFT AWS	BL XPT AFT AWS	BL XPT AFT	BL XPT AFT	BL XPT AFT AWS	BL XPT AFT AWS
Batterie	40V Max	40V Max	40V Max	40V Max	40V Max	40V Max	40V Max	40V Max
Diamètre disque (en mm)	125	125	125	125	150	150	180	230
SÉCURITÉ	INTERRUPTEUR BLOCABLE	POIGNÉE À INTERRUPTEUR DE SÉCURITÉ	INTERRUPTEUR BLOCABLE	POIGNÉE À INTERRUPTEUR DE SÉCURITÉ	INTERRUPTEUR BLOCABLE	POIGNÉE À INTERRUPTEUR DE SÉCURITÉ	POIGNÉE À INTERRUPTEUR DE SÉCURITÉ	POIGNÉE À INTERRUPTEUR DE SÉCURITÉ
Tours par minute	8500	8500	3000 à 8500	3000 à 8500	8500	8500	7800	6600
Poids	2,9 à 3,6 kg	3 à 3,6 kg	3 à 4,4 kg	3 à 4,5 kg	3 à 3,7 kg	3 à 3,7 kg	4,4 à 5,4 kg	4,6 à 7,4 kg
Inclus	1 Chargeur, 2 batteries 40V Max. XGT 4 Ah et 1 coffret Makpac	1 Chargeur, 2 batteries 40V Max. XGT 4 Ah et 1 coffret Makpac	1 Chargeur, 2 batteries 40V Max. XGT 4 Ah et 1 coffret Makpac	1 Chargeur, 2 batteries 40V Max. XGT 4 Ah et 1 coffret Makpac	Sans batterie ni chargeur	Sans batterie ni chargeur	Sans batterie ni chargeur	Sans batterie ni chargeur en coffret synthétique
Prix HT	667,97 €	643,16 €	693,53 €	702,56 €	231,58 €	240,60 €	279,70 €	279,70 €
Prix TTC	801,56 €	771,79 €	832,24 €	843,07 €	277,90 €	288,72 €	335,64 €	335,64 €

GA050GT101

Meuleuse d'angle 5 Ah
 Ø 125 mm - 11000 tr/min - 3 à 5,4 kg
 Livrée avec 1 batterie 40V max XGT 5 Ah et 1 chargeur rapide en coffret Makpac

695 € HT*
 834,00 € TTC



SCIE À MÉTAUX

CS002GZ **BL XPT AFT**

Ø 185 mm - Puissance max 1300 W - Coupe max 67 mm - Vitesse max 3500 tr/min - 4,2 kg à 5,4 kg
 Livrée sans batterie ni chargeur

530 € HT*
 637,00 € TTC



POLISSEUSE

PV001GM101 **BL XPT**

Ø 180 mm - M14 - 600 à 2200 tr/min - 940 W - 3 à 4,4 kg
 Livrée avec 1 batterie 4 Ah 40V Max et 1 chargeur

627,22 € HT*
 752,66 € TTC



RABOT

KP001GM202 **BL XPT AWS**

Larg./Prof. rabotage : 82/4 mm - Prof. feuillure : 25 mm
 15000 tr/min - 3,7 à 4,9 kg
 Livré avec 2 batteries 40V max 4 Ah et un chargeur 1 coffret Makpac

782,26 € HT*
 938,71 € TTC



DÉFONCEUSE AFFLEUREUSE

RT001GM208 **BL XPT AWS**

Ø Pince 6 et 8 mm (en option) - 10000 à 31000 tr/min
 Plongée 0 à 40 mm - 2,2 à 2,5 kg
 Livrée avec 2 batteries 40V max 4 Ah et 1 chargeur rapide, 1 pince de 6 mm, 1 base d'affleurage droite, 1 base de défonceage, 1 base d'affleurage déportée, 1 base d'affleurage inclinable en coffret Makpac

831,88 € HT*
 998,26 € TTC



SCIE À RUBAN

PB002GM201 **BL XPT**

1000 W - Capacité de coupe 127 mm
 Vitesse de lame 192 m/min - 6,6 à 7,8 kg
 Livrée avec 2 batteries 40V Max et 1 chargeur rapide en coffret

982,26 € HT*
 1178,71 € TTC



SCIES SAUTEUSES

JV001GD201   
 700 W - Capacité de coupe bois/acier/alu / :
 135/10/20 mm
 Hauteur de course 26 mm
 Livrée avec 2 batteries 40V max XGT 2,5 Ah
 et 1 chargeur rapide en coffret Makpac
602 € HT*
722,40 € TTC



JV002GM201   
 700 W - Capacité de coupe bois/acier/alu / :
 135/10/20 mm
 Hauteur de course 26 mm
 Livrée avec 2 batteries 40V max XGT 4 Ah
 et un chargeur rapide en coffret Makpac
Tarif à venir



SCIE PLONGEANTE

SP001GZ03   
 Ø 165 mm - 2500 à 4900 tr/min
 Capacité de coup à 0° 56 mm - 4,4 à 5 kg
 Livrée sans batterie ni chargeur
 en coffret Makpac
515 € HT*
618,95 € TTC



OFFERT
 1 Rail de délimitage
 1400 mm (194368-5)
 pour l'achat d'une
 SP001GZ03

-20%
 De remise sur le
 rail de délimitage
 3000 mm (194367-7)
 pour l'achat d'une SP001GZ03
 soit 200,80 € HT / 240,96 € TTC



SCIES RADIALES

LS002GZ01   
 Ø 216 mm - 4800 tr/min - 17 kg
 Livrée sans batterie
 ni chargeur
905 € HT*
1086,31 € TTC



**Lame Efficut
 incluse**



Angle de coupe d'onglet	Angle de coupe en biseau		
	45° gauche	0°	45° droite
0°	50 x 312 mm	70 x 312 mm	30 x 312 mm
45° G et D	50 x 220 mm	70 x 220 mm	30 x 220 mm
60° G et D	-	70 x 155 mm	-

LS003GZ01   
 Ø 305 mm - 3600 tr/min - 31,1 kg
 Livrée sans batterie
 ni chargeur
1159 € HT*
1391,28 € TTC



**Lame Efficut
 incluse**



Angle de coupe d'onglet	Angle de coupe en biseau		
	45° gauche	0°	45° droite
0°	71 x 363 mm	107 x 363 mm	54 x 363 mm
45° G et D	71 x 255 mm	107 x 255 mm	54 x 255 mm
60° G et D	-	107 x 178 mm	-

LS004GZ01   
 Ø 260 mm - 3600 tr/min - 27,2 kg
 Livrée sans batterie
 ni chargeur
944 € HT*
1133,23 € TTC

**Lame Efficut
 incluse**



Angle de coupe d'onglet	Angle de coupe en biseau		
	45° gauche	0°	45° droite
0°	58 x 279 mm	91 x 279 mm	49 x 279 mm
45° G et D	58 x 197 mm	91 x 197 mm	43 x 197 mm
60° G et D	-	91 x 139 mm	-

SCIES CIRCULAIRES

HS004GM202   
 1300 W - Ø 190 mm - 6000 tr/min - 4,7 kg
 Capacité de coupe à 90° : 62,5 mm
 Livrée avec 2 batteries 40V max XGT 4 Ah
 et 1 chargeur rapide
928 € HT*
1113,74 € TTC



HS009GT201  
 1600 W - Ø 235 mm - 4000 tr/min - 5,7 kg
 Capacité de coupe à 90° : 85 mm
 Livrée avec 2 batteries 40V max XGT 5 Ah
 et 1 chargeur rapide
974 € HT*
1169,33 € TTC



HS011GT201  
 1600 W - Ø 260 / 270 mm - Capacité de coupe 97 / 101 mm à 0°
 68 / 71 mm à 45° - 3500 tr/min - 6,7 kg
 Livrée avec 2 batteries 40V max XGT 5Ah
 et 1 chargeur rapide
1028 € HT*
1234,28 € TTC



HS012GD201



HS012GD201  
 1300 W - Ø 165 mm
 5200 tr/min
 Capacité de coupe à 90° :
 57 mm
 Livrée avec 2 batteries
 40V max XGT 2,5 Ah
 et 1 chargeur rapide
690 € HT*
828,28 € TTC



RS001GM101   
 Ø 185 mm - 6400 tr/min - 5,6 kg
 Capacité de coupe à 90° : 65 mm
 Livrée avec 1 batterie 40V max XGT 4 Ah
 et 1 chargeur rapide
588 € HT*
705,74 € TTC



RS002GT101  
 Ø 260 mm - 4000 tr/min - 6,3 kg
 Capacité de coupe à 90° : 95 mm
 Livrée avec 1 batterie 40V max XGT 5 Ah
 et 1 chargeur rapide
774 € HT*
929,33 € TTC



SCIES RÉCIPROS



JR001GD201
Longueur de course 32 mm - 4,5 kg
Livrée avec 2 batteries 2,5 Ah 40V max XGT,
1 chargeur rapide et un coffret.

612 03 € HT*
734,44 € TTC



JR002GD201
Longueur de course 32 mm - 5,8 kg
Livrée avec 2 batteries 2,5 Ah 40V max XGT,
1 chargeur rapide et un coffret.

676 69 € HT*
812,03 € TTC



JR002GD201



COMPRESSEUR BASSE PRESSION

AC001GZ
9,3 bar - 34L/min - Contenance 7,6 L
Poids 11,6 à 12,8 kg
Livré sans batterie
ni chargeur

478 20 € HT*
573,84 € TTC



SOUFFLEUR - GONFLEUR

AS001GA101
Force de soufflage max. 2,8 N
Vitesse max. : 200 m/s - Pression
d'air max. 29,7 kPa - 2,9 kg
Livré avec 1 batterie 40V max XGT
2 Ah et 1 chargeur rapide avec sac
d'accessoires

342 56 € HT*
411,07 € TTC



ACCESSOIRES POUR AS001G

Buses fines de soufflage 191X78-9

950 € HT*
11,40 € TTC

Buse dégonflage 191X25-0
nécessite 191X23-4

430 € HT*
5,16 € TTC

Buse aspiration 191X27-6
nécessite 191X23-4

470 € HT*
5,64 € TTC

Filter anti-poussière 191X29-2

4 € HT*
4,80 € TTC

NOUVEAU
Buse avec tuyau pour aspiration 191X23-4

1850 € HT*
22,20 € TTC

NOUVEAU
Buse avec tube de soufflage 191X21-8

1350 € HT*
16,20 € TTC

LOTS DE MACHINES 40V MAX XGT

DK0124G201
Meuleuse GA005G - Perceuse visseuse DF001G
Livré avec 2 batteries 40V Max XGT - 4 Ah, 1 chargeur DC40RA
en coffret Makpack 4

816 36 € HT*
979,63 € TTC



DK0125G301
Meuleuse GA005G - Perceuse visseuse DF001G - Visseuse à chocs TD001G
Livré avec 2 batteries 40V Max XGT - 4 Ah, 1 chargeur DC40RA
en coffret Makpack 4 et 2

1047 79 € HT*
1257,35 € TTC



DK0126G401
Meuleuse GA005G - Perceuse visseuse DF001G
Visseuse à chocs TD001G - Scie récipro JR001G
Livré avec 2 batteries 40V Max XGT - 4 Ah,
1 chargeur DC40RA en sac de transport

1317 10 € HT*
1580,52 € TTC



LAMES DE SCIES EFFICUT PLUS GRANDE VITESSE DE COUPE AUTONOMIE AUGMENTÉE



Nombre de coupe sur une charge de batterie :

EFFICUT

MAKFORCE

+75%



+75% de coupe sur une charge de batterie c'est :

- Une réduction de la consommation d'énergie (moins d'énergie nécessaire pour une coupe : cela fonctionne également pour les machines filaires)

- Une augmentation de la durée de vie de la batterie (car moins de recharges nécessaires pour un même nombre de coupes)



POUR SCIES CIRCULAIRES

Application	Référence	Ø (mm)	Alésage (mm)	Épaisseur dents (mm)	Nb de dents	Pour modèle	Prix HT	Prix TTC
Bois, Stratifié, MDF	B-57336	165	20	1,45	56	DHS660 – DHS661 - DHS680 - DSP600 - DSP601 - SP001G	66,00 €	79,20 €
	E-12120	136	20	1,4	25	DSS501	30,00 €	36,00 €
	E-12136	136	20	1,4	45		36,00 €	43,20 €
	B-62985	165	20	1,4	25	DHS660 – DHS661 - DHS680 - DSP600 - DSP601 - SP001G	39,00 €	46,80 €
	B-32926	190	30	1,45	24	DHS710 - DHS782 - DHS783 - HS004G	36,00 €	43,20 €
	B-68638	190	30	1,45	45		45,00 €	54,00 €
	E-01909	235	30	2,2	24	DHS900 - HS009G	53,00 €	63,60 €
	E-07705	260	30	2,15	24	RS002G	71,00 €	85,20 €
Bois composite	E-12946	270	30	2,15	24	HS011G	82,00 €	98,40 €
	E-12217	165	20	1,5	24	DHS660 – DHS661 - DHS680 - DSP600 - DSP601 - SP001G	30,00 €	36,00 €
	E-12223	165	20	1,5	40		49,00 €	58,80 €
	E-12239	185	30	1,5	24	DHS710 - DHS782 - DHS783 - HS004G	33,00 €	39,60 €
E-12245	185	30	1,5	40	49,00 €		58,80 €	
Aluminium	E-16760	165	20	-	54	DHS660 - DHS661 - DHS680 - DSP600 - DSP601 - SP001G DLS714N	76,00 €	91,20 €
	E-16863	190	20 et 30	-	60	DHS710 - DHS782 - DHS783 - HS004G	88,00 €	105,60 €

POUR SCIES RADIALES

Application	Référence	Ø (mm)	Alésage (mm)	Épaisseur dents (mm)	Nb de dents	Pour modèle	Prix HT	Prix TTC
Bois	E-11178	190	20	1,85	25	DLS714N	36,00 €	43,20 €
	E-11184	190	20	1,85	45		49,00 €	58,80 €
	E-11190	190	20	1,85	60		59,00 €	70,80 €
	E-06971	216	30	2	45	LS002G	56,00 €	67,20 €
	E-08888	216	30	2	60		56,00 €	67,20 €
	E-08894	216	30	2	80		66,00 €	79,20 €
	B-64624	260	30	2,15	45	DLS111 - LS004G	66,00 €	79,20 €
	B-67234	260	30	2,15	60		76,00 €	91,20 €
	B-67240	260	30	2,15	80		88,00 €	105,60 €
	B-67256	305	30	2,15	60	DLS211 - LS003G	93,00 €	111,60 €
	B-67262	305	30	2,15	80		110,00 €	132,00 €
	B-67278	305	30	2,15	100		121,00 €	145,20 €
Aluminium	E-16916	216	30	-	63	LS002G	93,00 €	111,60 €
	E-13253	305	30	2	81	DLS211 - LS003G	121,00 €	145,20 €
	E-13312	305	30	2	96		135,00 €	162,00 €
Bois composite	E-12251	190	20	1,85	50	DLS714N	56,00 €	67,20 €
	E-12267	216	30	2	60	LS002G	66,00 €	79,20 €
	E-12273	260	30	2,15	75	DLS111 - LS004G	76,00 €	91,20 €

POUR SCIES À MÉTAUX

Application	Référence	Ø (mm)	Alésage (mm)	Épaisseur dents (mm)	Nb de dents	Pour modèle	Prix HT	Prix TTC
Métal	B-69303	136	20	1,1	30	DCS552	66,00 €	79,20 €
	B-69325	150	20	1,1	33	DCS553	49,00 €	58,80 €
	E-12859	185	30	1,4	45	CS002G - 4131	88,00 €	105,60 €
	E-12055	305	25,4	2	63	LC1230	193,00 €	231,60 €
Métal et Inox	B-69319	136	20	1,1	33	DCS552	88,00 €	105,60 €
	B-69331	150	20	1,1	48	DCS553	59,00 €	70,80 €
	E-12865	185	30	1,4	60	CS002G - 4131	110,00 €	132,00 €
	E-19750	305	25,4	2	96	LC1230	227,00 €	272,40 €

ASPIRATION XGT

VC011GZ HEPA

Aspirateur dorsal
Dépression max 200 mbar
Débit max 2,4 m³/min
Capacité sac à poussières :
Tissu : 5,5 L
Papier : 6,0 L
Poids : 6,4 à 9,5 kg
Livré sans batterie ni chargeur

Tarif à venir

NOUVEAU



VC012GZ01 AWS HEPA

Aspirateur dorsal
Dépression max 200 mbar
Débit max 2,1 m³/min
Capacité sac à poussières :
Tissu : 5,5 L
Papier : 6,0 L
Poids : 6,4 à 9,5 kg
Livré sans batterie ni chargeur

Tarif à venir

NOUVEAU



RACCORD MACHINES

VC008GZ HEPA

Aspirateur dorsal
Dépression max. 180mbar
Débit max. 2,4 m³/min
Capacité sac à poussières :
Papier 2 L
Tissu : 1,5 L
4 modes d'aspiration différents
4,1 à 5,3 kg
Livré sans batterie ni chargeur

389 47 € HT*
467,36 € TTC



ACCESSOIRE

1911W4-1
housse de protection
pour VC008G / VC009



17 50 € HT*
21,00 € TTC

VC009GZ01 AWS

Aspirateur dorsal
Dépression max. 180mbar
Débit max. 1,9 m³/min
Capacité sac à poussières :
Papier 2 L / Tissu : 1,5 L
3 modes d'aspiration différents
4,1 à 5,3 kg
Livré sans batterie ni chargeur

396 99 € HT*
476,39 € TTC



RACCORD MACHINES

CL001GZ04 BL

Aspirateur balai
Dépression maximale : 210 mbar Débit maximal : 1,2 m³/min.
4 vitesses - Capacité boîte à poussières : 730 ml
1,7 à 2,3 kg
Livré sans batterie ni chargeur

171 43 € HT*
205,72 € TTC



CL002GZ03 BL

Aspirateur balai
Dépression maximale : 210 mbar Débit maximal : 1,2 m³/min.
4 vitesses - Capacité sac à poussières tissu/papier : 500/330 ml
1,8 à 2,4 kg
Livré sans batterie ni chargeur

168 42 € HT*
202,10 € TTC



CL003GD101 BL

Aspirateur balai
Dépression max. 200 mbar
Débit max. 1 m³/min - 4 Vitesses
Capacité boîte à poussières 250 ml
1,9 à 2,6 kg
Livré avec 1 batterie 40V max
2,5 Ah et 1 chargeur rapide

399 25 € HT*
479,10 € TTC

CL003GD109 (Couleur : blanc)
Livré avec 1 batterie 40V max 2,5 Ah
et 1 chargeur rapide
399 25 € HT*
479,10 € TTC

CL003GZ10 (Couleur : blanc)
Livré sans batterie ni chargeur
189 47 € HT*
227,36 € TTC

CL003GZ
Livré sans batterie ni chargeur
189 47 € HT*
227,36 € TTC

Système cyclonique



CL003GD101

ACCESSOIRES ASPIRATION

Aspirateurs	Sacs papier (poussières sèches)				Sac tissu (poussières sèches, réutilisable)				Sacs fibres filtrant synthétiques (poussières sèches)				Sacs plastiques (poussières sèches et humides)			
	Référence	Nb sacs	Prix HT	Prix TTC	Référence	Nb sacs	Prix HT	Prix TTC	Référence	Nb sacs	Prix HT	Prix TTC	Référence	Nb sacs	Prix HT	Prix TTC
CL002G	198744-5	10	7,50 €	9,00 €	-	-	-	-	-	-	-	-	-	-	-	-
VC009G	-	-	-	-	197899-3	1	27,00 €	32,40 €	197903-8	10	27,00 €	32,40 €	-	-	-	-
VC006GM/VC007GL	-	-	-	-	-	-	-	-	1910Y4-9	5	30,00 €	36,00 €	1910R3-2	10	14,50 €	17,40 €
VC001GL/VC002GL/ VC003GL/VC004GL	-	-	-	-	-	-	-	-	195557-5	5	27,00 €	32,40 €	195432-5	10	10,50 €	12,60 €

VC006GMZ01 *XPT AWS*

Aspirateur classe M
Eau et poussières
Dépression max 180 mbar
Débit max 3,7 m³/min
Capacité cuve poussières 40 L
Capacité cuve liquide 30 L
Poids 18,4 à 20,8 kg
Livré sans batterie ni chargeur



1353 38€ HT*
1624,06€ TTC



VC007GLZ01 *XPT AWS*

Aspirateur classe L
Eau et poussières
Dépression max 180 mbar
Débit max 3,7 m³/min
Capacité cuve poussières 40 L
Capacité cuve liquide 30 L
Poids 18,3 à 20,7 kg
Livré sans batterie ni chargeur

1284 21€ HT*
1541,05€ TTC



VC001GLZ *XPT*

Aspirateur classe L - eau et poussières
40 V max XGT
Dépression max. : 230 mbar
Débit max. : 2,7 m³/min
Capacité cuve poussières : 8 l
Capacité cuve liquide : 6 l
8,1 à 11,2 kg
Livré sans batterie ni chargeur

497 74€ HT*
597,29€ TTC



VC002GLZ01 *XPT AWS HEPA*

Aspirateur classe L - 40V max XGT
Dépression max. : 230 mbar
Débit max. : 2,7 m³/min
Capacité cuve poussières : 8 l
8,3 à 11,4 kg
Livré sans batterie ni chargeur

639 10€ HT*
766,92€ TTC



VC003GLZ *XPT*

Aspirateur classe L - eau et poussières
40 V max XGT
Dépression max. : 230 mbar
Débit max. : 2,7 m³/min
Capacité cuve poussières : 15 l
Capacité cuve liquide : 12 l
8,4 à 11,5 kg
Livré sans batterie ni chargeur

514 29€ HT*
617,15€ TTC



VC004GLZ01 *XPT AWS HEPA*

Aspirateur classe L - 40V max XGT
Dépression max. : 230 mbar
Débit max. : 2,7 m³/min
Capacité cuve poussières : 15 l
8,6 à 11,7 kg
Livré sans batterie ni chargeur

654 14€ HT*
784,97€ TTC



BATTERIES XGT (Retrouvez les temps de charge en page 98)

2.0Ah
191L29-0
Batterie 40V max XGT
2 Ah (BL4020)

2.5Ah
191B36-3
Batterie 40V max XGT
2,5 Ah (BL4025)

4.0Ah
191B26-6
Batterie 40V max XGT
4 Ah (BL4040)

5.0Ah
191L47-8
Batterie 40V max XGT
5 Ah (BL4050F)

8.0Ah
191X65-8
Batterie 40V max XGT
8 Ah (BL4080F)

191C10-7
Adaptateur 18V
Permet de
recharger les batteries
18V LXT avec les chargeurs
40V XGT

PACKS ÉNERGIE XGT

2 Batteries Chargeur rapide

191V07-0 40V - 2,0 Ah 191J81-6 40V - 2,5 Ah 191J97-1 40V - 4,0 Ah 191V35-5 40V - 5,0 Ah



2 Batteries Chargeur standard

191V15-1 40V - 2,0 Ah 191V27-4 40V - 2,5 Ah



2 Batteries Chargeur rapide double ports

191U00-8 40V - 4,0 Ah 191U13-9 40V - 5,0 Ah 191Y97-1 40V - 8,0 Ah



4 Batteries Chargeur rapide double ports

191U28-6 40V - 4,0 Ah 191U42-2 40V - 5,0 Ah 191O48-3 40V - 8,0 Ah



BURINEURS

HM002GZ03
Carac. p4

821 05 € HT*
985,26 € TTC



HM001GZ02
Carac. p4

493 23 € HT*
591,88 € TTC



DÉCOUPEUSES

CE001GZ
Carac. p5

1132 33 € HT*
1358,80 € TTC



CE002GZ01
Carac. p5

1172 € HT*
1406,40 € TTC



VIBREURS À BÉTON

VR004GZ
Carac. p5

595 49 € HT*
714,59 € TTC



VR003GZ
Carac. p5

580 45 € HT*
696,54 € TTC



PERFO-BURINEURS

HR006GZ
Carac. p4

1139 85 € HT*
1367,82 € TTC



HR005GZ01
Carac. p4

858 65 € HT*
1030,38 € TTC



HR002GZ02
Carac. p4

502 26 € HT*
602,71 € TTC



HR002GZ05
Carac. p4

663 16 € HT*
795,79 € TTC



HR004GZ01
Carac. p4

390 98 € HT*
469,18 € TTC



HR007GZ01
Carac. p4

351 88 € HT*
422,26 € TTC



HR007GZ02
Carac. p4

351 88 € HT*
422,26 € TTC



HR008GZ04
Carac. p4

505 26 € HT*
606,31 € TTC



HR009GZ03
Carac. p4

553 38 € HT*
664,06 € TTC



HR010GZ
Carac. p4

261 € HT*
313,20 € TTC



PERCEUSES VISSEUSES

DF002GZ01
Carac. p6

160 90 € HT*
193,08 € TTC



DF001GZ01
Carac. p6

261 65 € HT*
313,98 € TTC



PERCEUSES A PERCUSSION

HP002GZ01
Carac. p6

169 92 € HT*
203,90 € TTC



HP001GZ01
Carac. p6

270 68 € HT*
324,82 € TTC



VISSEUSES À CHOCS

TD001GZ02
Carac. p7

279 70 € HT*
335,64 € TTC



TD002GZ04
Carac. p7

275 € HT*
330,00 € TTC



TD003GZ01
Carac. p7

209 02 € HT*
250,82 € TTC



PERCEUSE D'ANGLE

DA001GZ01
Carac. p6

548 87 € HT*
658,64 € TTC



BOULONNEUSES À CHOCS

TW001GZ01
Carac. p6

353 38 € HT*
424,06 € TTC



TW004GZ01
Carac. p6

267 67 € HT*
321,20 € TTC



TW005GZ01
Carac. p6

267 67 € HT*
321,20 € TTC



TW007GZ01
Carac. p6

318 80 € HT*
382,56 € TTC



TW008GZ01
Carac. p6

318 80 € HT*
382,56 € TTC



CLOUEURS

FN001GZ02
Carac. p7

442 11 € HT*
530,53 € TTC



PT001GZ
Carac. p7

442 11 € HT*
530,53 € TTC



MALAXEUR

UT001GZ02
Carac. p7

496 24 € HT*
595,49 € TTC



Les machines de cette page sont livrées sans batterie ni chargeur

MEULEUSES

GA005GZ01
Carac. p8

228 57 € HT*
274,28 € TTC



GA013GZ01
Carac. p8

237 59 € HT*
285,11 € TTC



GA023GZ01
Carac. p8

254 14 € HT*
304,97 € TTC



GA029GZ01
Carac. p8

263 16 € HT*
315,79 € TTC



GA041GZ
Carac. p8

246 62 € HT*
295,94 € TTC



GA044GZ03
Carac. p8

299 25 € HT*
359,10 € TTC



GA035GZ
Carac. p8

231 58 € HT*
277,90 € TTC



GA036GZ
Carac. p8

240 60 € HT*
288,72 € TTC



GA037GZ
Carac. p8

279 70 € HT*
335,64 € TTC



GA038GZ01
Carac. p8

279 70 € HT*
335,64 € TTC



GA050GZ
Carac. p8

254 € HT*
304,80 € TTC



SCIES RÉCIPRO

JR001GZ
Carac. p10

287 22 € HT*
344,66 € TTC



JR002GZ
Carac. p10

351 88 € HT*
422,26 € TTC



SCIE À METAUX

CS002GZ
Carac. p8

530 83 € HT*
637,00 € TTC



SCIE À RUBAN

PB002GZ
Carac. p8

565 41 € HT*
678,49 € TTC



SCIES SAUTEUSES

JV001GZ
Carac. p9

261 € HT*
313,20 € TTC



JV002GZ
Carac. p9

Tarif à venir



SCIE PLONGEANTE

SP001GZ03
Carac. p9

515 79 € HT*
618,95 € TTC



RABOT

KP001GZ02
Carac. p8

342 86 € HT*
411,43 € TTC



DÉFONCEUSE

RT001GZ16
Carac. p8

392 48 € HT*
470,98 € TTC



SOUFFLEUR À POUSSIÈRES

AS001GZ
Carac. p10

177 44 € HT*
212,93 € TTC



POLISSEUSE

PV001GZ
Carac. p8

371 43 € HT*
445,72 € TTC



SCIES CIRCULAIRES

HS004GZ03
Carac. p9

511 28 € HT*
613,54 € TTC



HS009GZ
Carac. p9

500 75 € HT*
600,90 € TTC



HS011GZ
Carac. p9

554 89 € HT*
665,87 € TTC



HS012GZ01
Carac. p9

342 86 € HT*
411,43 € TTC



RS001GZ
Carac. p9

332 33 € HT*
398,80 € TTC



RS002GZ
Carac. p9

490 23 € HT*
588,28 € TTC



SCIES CIRCULAIRES

LS002GZ01
Carac. p9

905 26 € HT*
1086,31 € TTC

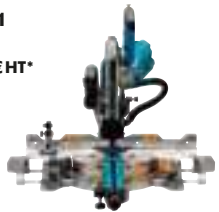

LS003GZ01
Carac. p9

1159 40 € HT*
1391,28 € TTC



LS004GZ01
Carac. p9

944 36 € HT*
1133,23 € TTC































Les machines de cette page sont livrées sans batterie ni chargeur

Les prix indiqués sont des prix conseillés à votre revendeur qui est libre de fixer ses prix de vente. - www.makita.fr

* Les tarifs ne tiennent pas compte du montant de l'Eco-contribution (voir détails dernière page). Les poids sont conformes à la procédure EPTA 01/2003 et les puissances de frappe conformes à la procédure EPTA 05/2009.

QUOTIDIEN

<p>DLX2141JX2   XPT</p> <p>Ensemble de 2 machines 18 V Li-Ion DDF453 : Perceuse visseuse Ø 13/36 mm - 27/42 Nm DTD152 : Visseuse à chocs 165 Nm</p> <p>INCLUS : 1 chargeur, 2 batteries 18 V Li-Ion 3 Ah et 1 coffret MAKPAC</p> <p>338 17 € HT* 405,80 € TTC</p>	<p>PERCEUSE</p> 		<p>VISSEUSE À CHOCS</p> 							
<p>DLX2127J1   XPT</p> <p>Ensemble de 2 machines 18 V Li-Ion DDF482 : Perceuse visseuse Ø 13/38 mm - 36/62 Nm DTD152 : Visseuse à chocs 165 Nm</p> <p>INCLUS : 1 chargeur rapide, 3 batteries 18 V Li-Ion 3 Ah et 1 coffret MAKPAC</p> <p>439 40 € HT* 527,28 € TTC</p>	<p>PERCEUSE</p> 		<p>VISSEUSE À CHOCS</p> 							
<p>DLX2127TJ1   XPT 50Ah</p> <p>Ensemble de 2 machines 18 V Li-Ion DDF482 : Perceuse visseuse Ø 13/38 mm - 36/62 Nm DTD152 : Visseuse à chocs 165 Nm</p> <p>INCLUS : 1 chargeur rapide, 3 batteries 18 V Li-Ion 5 Ah et 1 coffret MAKPAC</p> <p>518 38 € HT* 622,06 € TTC</p>	<p>PERCEUSE</p> 		<p>VISSEUSE À CHOCS</p> 							
<p>DLX2414TJ   50Ah</p> <p>Ensemble de 2 machines 18 V Li-Ion DHP487 : Perceuse visseuse à percussion Ø 13/13/36 mm - 25/40 Nm DTD157 : Visseuse à chocs 140 Nm</p> <p>INCLUS : 1 chargeur rapide, 2 batteries 18 V Li-Ion 5 Ah et 1 coffret MAKPAC</p> <p>511 92 € HT* 614,30 € TTC</p>		<p>PERCEUSE À PERCUSSION</p> 	<p>VISSEUSE À CHOCS</p> 							
<p>DLX2144TJ1   XPT 50Ah</p> <p>Ensemble de 2 machines 18 V Li-Ion DDF458 : Perceuse Visseuse Ø 13 mm - 91 Nm DTD152 : Visseuse à chocs 165 Nm</p> <p>INCLUS : 1 chargeur rapide, 3 batteries 18 V Li-Ion - 5 Ah et 1 Coffret MAK-PAC</p> <p>609 60 € HT* 731,52 € TTC</p>	<p>PERCEUSE</p> 		<p>VISSEUSE À CHOCS</p> 							
<p>DLX3078MJ  </p> <p>Ensemble de 3 machines 18 V Li-Ion DDF482 : Perceuse visseuse Ø 13/38 mm - 36/62 Nm DGA504 : Meuleuse Ø 125 mm à bouton blocable DHR241 : Perfo-burineur SDS-Plus Ø 24 mm - 2 J</p> <p>INCLUS : 1 chargeur rapide, 2 batteries 18 V Li-Ion 4 Ah et 2 coffrets MAKPAC</p> <p>702 € HT* 842,40 € TTC</p>	<p>PERCEUSE</p> 		<p>MEULEUSE</p> 	<p>PERFO-BURINEUR</p> 						
<p>DLX3136M </p> <p>Ensemble de 3 machines 18 V Li-Ion DGA504 : Meuleuse 125mm à bouton blocable DHP453 : Perceuse visseuse à percussion 13/13/36 mm DHR202 : Perfo-burineur SDS-Plus - 2 J</p> <p>INCLUS : 1 chargeur rapide, 2 batteries 18 V Li-Ion - 4 Ah</p> <p>649 21 € HT* 779,05 € TTC</p>		<p>PERCEUSE À PERCUSSION</p> 	<p>MEULEUSE</p> 	<p>PERFO-BURINEUR</p> 						

Retrouvez nous sur les réseaux



Social

QUOTIDIEN

DLX4135S

Ensemble de 4 machines 18V Li-Ion

DGA504 : Meuleuse 125mm à bouton blocable DHP453 : Perceuse visseuse à percussion 13/13/36 mm DHR202 : Perfo-burineur SDS-Plus - 2 J DCL180 : Aspirateur balai

INCLUS : 1 chargeur, 2 batteries 18V Li-Ion - 3Ah

649²¹ € HT* 779,05 € TTC

ASPIRATEUR PERCEUSE À PERCUSSION MEULEUSE PERFO-BURINEUR

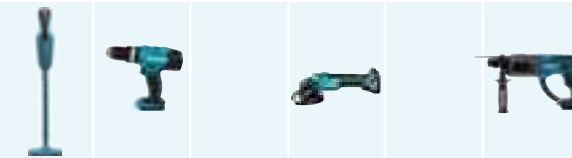

DLX4054MX1

Ensemble de 4 machines 18V Li-Ion

DDF458 : Perceuse Visseuse Ø 13 mm - 91 Nm DTD152 : Visseuse à chocs 1/4" hex - 165 Nm DGA452 : Meuleuse Ø 115 mm (sans LED) DHR202 : Perfo-burineur SDS-Plus - 2 J

INCLUS : 1 chargeur rapide, 3 batteries 18 V Li-Ion - 4 Ah et 1 sac trolley

1036⁷¹ € HT* 1244,05 € TTC

PERCEUSE VISSEUSE À CHOCS MEULEUSE PERFO-BURINEUR



DLX4080TX1

Ensemble de 4 machines 18V Li-Ion

DDF482 : Perceuse Visseuse Ø 13/38 mm - 36/62 Nm DTD153 : Visseuse à chocs 170 Nm DGA504 : Meuleuse Ø 125 mm à bouton blocable DHR241 : Perfo-burineur SDS-Plus Ø 24 mm - 2 J

INCLUS : 1 chargeur rapide, 3 batteries 18 V Li-Ion 5 Ah et 1 sac de transport

1127⁶⁹ € HT* 1353,23 € TTC

PERCEUSE VISSEUSE À CHOCS MEULEUSE PERFO-BURINEUR



DLX7013PT1

Ensemble de 7 machines 18V Li-Ion

DDF482 : Perceuse Visseuse Ø 13/38 mm - 36/62 Nm DTD152 : Visseuse à chocs 165 Nm DGA504 : Meuleuse Ø 125 mm à bouton blocable DSS610 : Scie circulaire Ø 165 mm - max. 57 mm DHR202 : Perfo-burineur SDS-Plus Ø 20 mm - 2 J DJR186 : Scie récipro DJV180 : Scie sauteuse

INCLUS : 1 chargeur rapide double port, 5 batteries 18V Li-Ion 5 Ah et 1 sac de transport à roulettes

1743²¹ € HT* 2091,85 € TTC

PERCEUSE VISSEUSE À CHOCS MEULEUSE SCIE CIRCULAIRE PERFO-BURINEUR SCIE RÉCIPRO SCIE SAUTEUSE



INTENSIF

DLX2210TJ1

Ensemble de 2 machines 18 V Li-Ion

DHP484 : Perceuse visseuse à percussion Ø 13/13/38 mm - 36/54 Nm DGA506 : Meuleuse Ø 125 mm à bouton blocable et frein

INCLUS : 1 chargeur rapide, 2 batteries 18V Li-Ion 5 Ah, 2 coffrets MAKPAC

671⁸⁹ € HT* 806,27 € TTC

PERCEUSE À PERCUSSION MEULEUSE



DLX2191TJ

Ensemble de 2 machines 18 V Li-Ion

DDF484 : Perceuse Visseuse Ø Acier/bois 13/38 mm - 54 Nm DHR243 : Perfo-burineur SDS-Plus - Ø 24 mm - 2 J

INCLUS : 1 chargeur rapide, 2 batteries 18 V Li-Ion - 5 Ah et 1 Coffret MAK-PAC

764²² € HT* 917,06 € TTC

PERCEUSE PERFO-BURINEUR

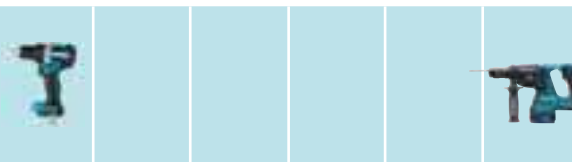

DLX3157TJ

Ensemble de 3 machines 18 V Li-Ion

DDF486 : Perceuse visseuse Ø 13/50 mm - 65/125/130 Nm DGA506 : Meuleuse Ø 125 mm à bouton blocable et frein DHR243 : Perfo-burineur SDS-Plus Ø 24 mm - 2 J

INCLUS : 1 Chargeur rapide, 3 batteries 18V Li-Ion 5Ah en coffret MAKPAC

1032²² € HT* 1238,66 € TTC

PERCEUSE MEULEUSE PERFO-BURINEUR



DLX5039PTJ

Ensemble de 5 machines 18V Li-Ion

DHP458 : Perceuse visseuse à percussion Ø 16/13/76 mm - 58/91 Nm DTD152 : Visseuse à chocs 165 Nm DGA504 : Meuleuse Ø 125 mm à bouton blocable DSS610 : Scie circulaire Ø 165 mm - max. 57 mm DHR202 : Perfo-burineur SDS-Plus Ø 20 mm - 2 J

INCLUS : 1 chargeur rapide double port, 4 batteries 18V Li-Ion 5 Ah, 1 MAKPAC Taille 3, 2 MAKPAC Taille 4

1264⁷² € HT* 1517,66 € TTC

PERCEUSE À PERCUSSION VISSEUSE À CHOCS MEULEUSE SCIE CIRCULAIRE PERFO-BURINEUR



Garantie ROUGE 3 ans machines

Makita vous offre une garantie commerciale, portant à 3 ans au total la garantie sur vos machines. Cette garantie commerciale s'applique aux machines électriques et sans-fil achetées neuves. Elle vous est offerte après enregistrement obligatoire de la machine, sous 30 jours francs après la date d'achat, sur www.makita.fr/garanties



Garantie BLEUE 2 ans chargeurs et batteries

Makita vous offre une garantie commerciale de 2 ans sur vos batteries et chargeurs Li-Ion. Cette garantie commerciale s'applique aux batteries et chargeurs achetés neufs ou livrés avec des machines Li-Ion neuves. Elle vous est offerte après enregistrement obligatoire de la batterie et/ou du chargeur, sous 30 jours francs après la date d'achat, sur www.makita.fr/garanties.html

INTENSIF

DLX4109TJ

Ensemble de 4 machines 18V Li-Ion
DDF484 : Perceuse visseuse Ø 13/38 mm - 27/50 Nm **DHR243** : Perfo-burineur SDS-Plus - Ø 24 mm - 2 J **DTD154** : Visseuse à choc 175 Nm
DTM51 : Découpeur-ponceur
INCLUS : 1 chargeur rapide, 3 batteries 18V Li-Ion 5 Ah et 2 coffrets MAKPAC

1349€^{HT*} 1618,80€^{TTC}

PERCEUSE



VISSEUSE À CHOCS



PERFO-BURINEUR DÉCOUPEUR MULTIFONCTION



EXPERT

DLX3178PTJ

Ensemble de 3 machines 18V Li-Ion
DHP486 : Perceuse visseuse à percussion Ø 16/13/76 mm - 65 /130 Nm
DGA506 : Meuleuse Ø 125 mm à bouton blocable et frein
DHS680 : Scie circulaire Ø 165 mm
INCLUS : 1 chargeur rapide double port, 2 batteries 18V Li-Ion 5 Ah et 2 coffrets MAKPAC

1040⁵³€^{HT*} 1248,64€^{TTC}

PERCEUSE À PERCUSSION



MEULEUSE



SCIE CIRCULAIRE



DLX5090PTJ

Ensemble de 5 machines 18V Li-Ion
DHP486 : Perceuse visseuse à percussion Ø 16/13/76 mm - 65 /130 Nm
DGA506 : Meuleuse Ø 125 mm à bouton blocable et frein **DHS680** : Scie circulaire Ø 165 mm **DHR243** : Perfo-burineur SDS-Plus Ø 24 mm - 2 J
DTD154 : Visseuse à choc 175 Nm
INCLUS : 1 chargeur rapide double port, 4 batteries 18V Li-Ion 5 Ah et 2 coffrets MAKPAC

1639€^{HT*} 1966,80€^{TTC}

PERCEUSE À PERCUSSION



VISSEUSE À CHOCS



MEULEUSE



SCIE CIRCULAIRE



PERFO-BURINEUR



LOT0309

Ensemble de 10 machines 18V Li-Ion
DHP486 : Perceuse visseuse à percussion Ø 16/13/76 mm - 65 /130 Nm **DTD154** : Visseuse à choc 175 Nm **DGA506** : Meuleuse Ø 125 mm à bouton blocable et frein **DHS680** : Scie circulaire Ø 165 mm **DHR243** : Perfo-burineur SDS-Plus Ø 24 mm - 2 J **DTM51** : Découpeur-ponceur **DJR183** : Scie réciproc **DBD180** : Ponceuse Ø 125 mm **DCL180** : Aspirateur balai **DJV182** : Scie sauteuse
INCLUS : 1 Chargeur rapide double port, 5 Batteries 18V Li-Ion 5Ah, 2 MAKPAC Taille 2, 3 MAKPAC Taille 4

2445€^{HT*} 2934,00€^{TTC}

PONCEUSE EXCENTRIQUE ASPIRATEUR



PERCEUSE À PERCUSSION



VISSEUSE À CHOCS



MEULEUSE



SCIE CIRCULAIRE



PERFO-BURINEUR



DÉCOUPEUR MULTIFONCTION



SCIE RÉCIPRO



SCIE SAUTEUSE



OFFERT
1 Lampe radio DMR055



BOULONNEUSES À CHOCS



	USAGE QUOTIDIEN			USAGE INTENSIF				
Références	DTW181RFJ	DTW190RFE	DTW251RMJ	DTW301RTJ	DTW700RTJ	DTW1001RTJ	DTW1002RTJ	DTW1004Z
Équipements et Technologies								
Batterie	18V - 3 Ah	18V - 3 Ah	18V - 4 Ah	18V - 5 Ah	18V - 5 Ah	18V - 5 Ah	18V - 5 Ah	18V
Carré d'entraînement	1/2"	1/2"	1/2"	1/2"	1/2"	3/4"	1/2"	1/2"
Capacité de serrage boulon standard	M8 à M16	M8 à M16	M10 à M16	M10 à M20	M10 à M24	M12 à M30	M12 à M30	M12 à M30
Coups par minute	0 à 3600	0 à 3000	0 à 3200	0 à 4000	0 à 2700	0 à 2200	0 à 2200	0 à 2400
Tours par minute	0 à 2400	0 à 2300	0 à 2100	0 à 3200	0 à 2200	0 à 1800	0 à 1800	0 à 2200
Couple de serrage	210 Nm	190 Nm	230 Nm	330 Nm	700 Nm	1250 Nm	1200 Nm	1050 Nm
Couple de desserrage	330 Nm	-	-	580 Nm	1000 Nm	1700 Nm	1600 Nm	1300 Nm
Poids	1,5 kg	1,4 kg	1,5 kg	1,8 kg	2,7 kg	3,6 kg	3,6 kg	3,4 kg

VERSIONS LIVRÉES AVEC 1 CHARGEUR RAPIDE ET 2 BATTERIES EN COFFRET (SAUF DTW1004Z LIVRÉE SANS BATTERIE NI CHARGEUR EN CARTON)

Prix HT	416 ⁰⁴ €	369 ³² €	485 ⁰¹ €	607 ³⁷ €	685 ²⁴ €	740 ⁸⁶ €	740 ⁸⁶ €	Tarif à venir
Prix TTC	499,25 €	443,18 €	582,01 €	728,84 €	822,29 €	889,03 €	889,03 €	

ACCESSOIRE

RALLONGE POUR BOULONNEUSES DTW1001/DTW1002/DTW800/DTW700/TW007/TW008

191G67-2

128 € HT
153,60 € TTC



TECHNOLOGIE XPT

2 Modes T :

Fonction Vis AUTOFOREUSE,

- 1 - mode spécialement conçu pour la fixation de bardage aluminium pour les tôles épaisses
- 2 - spécialement conçu pour les tôles fines. La machine s'arrête automatiquement quand la vis est en appui

Mode A :

Fonction vitesse automatique, conçue pour le vissage dans le bois. Evite les vis qui glissent, augmente la précision

Fonction Autostop :

Mode dévissage avec arrêt automatique en 0,2 secondes (DTW285RTJ / DTD171RTJ)

VISSEUSES À CHOCS



	USAGE QUOTIDIEN					USAGE INTENSIF
Références	DTD157RFJ	DTD156RFJ	DTD152RMJ	DTD152RTJ	DTD153RFJ	DTD154RTJ
Équipements et Technologies						
Batterie	18V - 3 Ah	18V - 3 Ah	18V - 4 Ah	18V - 5 Ah	18V - 3 Ah	18V - 5 Ah
Emmanchement	1/4 hex.	1/4 hex.	1/4 hex.	1/4 hex.	1/4 hex.	1/4 hex.
Mode de vissage	-	-	-	-	-	T
Coups par minute	0 à 4100	0 à 3000	0 à 3500	0 à 3500	0 à 3600	0 à 3800
Tours par minute	0 à 3000	0 à 2500	0 à 2900	0 à 2900	0 à 3400	0 à 3600
Couple de serrage	140 Nm	155 Nm	165 Nm	165 Nm	170 Nm	175 Nm
Poids	1,4 kg	1,3 kg	1,5 kg	1,5 kg	1,5 kg	1,5 kg

VERSIONS LIVRÉES AVEC 1 CHARGEUR RAPIDE ET 2 BATTERIES EN COFFRET MAKIPAC

Prix HT	394 ⁹⁰ €	317 ⁰³ €	369 ³² €	400 ⁴⁶ €	369 ³² €	520 ⁶⁰ €
Prix TTC	473,88 €	380,44 €	443,18 €	480,55 €	443,18 €	624,72 €

ACCESSOIRE

POSITIONNEUR COMPLET POUR DTD152, DTD153, DTD154, DTD157, DTD171, TD001G

194281-7

36 € HT
43,20 € TTC



PERCEUSES VISSEUSES SANS CHARBON



DDF083RFJ **USAGE QUOTIDIEN**
 Mandrin Hexa. 1/4"
 Ø Acier/Bois : 13/36 mm
 23/40 Nm - 1,3 kg
 2 batteries 18V - 3Ah
 1 chargeur rapide - 1 Makpac

392 58 € HT*
 471,22 € TTC

DDF485RTJ **USAGE QUOTIDIEN**
 Ø Acier/Bois : 13/38 mm
 27/50 Nm
 1,7 kg
 2 batteries 18V - 5Ah
 1 chargeur rapide - 1 Makpac

396 01 € HT*
 475,21 € TTC

DDF485RTJB **USAGE QUOTIDIEN**
 Ø Acier/Bois : 13/38 mm
 27/50 Nm
 1,7 kg
 2 batteries 18V - 5Ah
 1 chargeur rapide - 1 Makpac

396 01 € HT*
 475,21 € TTC

DDF487RFJ **USAGE QUOTIDIEN**
 Ø Acier/Bois : 13/36 mm
 25/40 Nm
 1,4 kg
 2 batteries 18V - 3Ah
 1 chargeur rapide - 1 Makpac

359 31 € HT*
 431,17 € TTC

DDF484RTJ **USAGE INTENSIF**
 Ø Acier/Bois : 13/38 mm
 30/54 Nm
 1,8 kg
 2 batteries 18V - 5Ah
 1 chargeur rapide - 1 Makpac

464 98 € HT*
 557,98 € TTC

DDF484RF3J **USAGE INTENSIF**
 Ø Acier/Bois : 13/38 mm
 30/54 Nm
 1,8 kg
 3 batteries 18V - 3Ah
 1 chargeur rapide - 1 Makpac

451 63 € HT*
 541,96 € TTC

DDF489RTJ **USAGE INTENSIF**
 Ø Acier/Bois : 13/38 mm
 40/73 Nm
 1,8 kg
 2 batteries 18V - 5Ah
 1 chargeur rapide - 1 Makpac

550 01 € HT*
 660,00 € TTC

DDF486RTJ **USAGE EXPERT**
 Ø Acier/Bois : 13/76 mm
 65/130 Nm
 2,6 kg
 2 batteries 18V - 5Ah
 1 chargeur rapide - 1 Makpac

594 02 € HT*
 712,82 € TTC

PERCEUSES VISSEUSES À PERCUSSION SANS CHARBON



DHP459RMJ **USAGE QUOTIDIEN**
 Ø Béton/Acier/Bois :
 13/13/38 mm
 25/45 Nm - 1,5 kg
 2 batteries 18V - 4Ah
 1 chargeur rapide - 1 Makpac

407 14 € HT*
 488,57 € TTC

DHP485RTJ **USAGE QUOTIDIEN**
 Ø Béton/Acier/Bois :
 13/13/38 mm - 28000 cps/min
 27/50 Nm - 1,8 kg
 2 batteries 18V - 5Ah
 1 chargeur rapide - 1 Makpac

414 93 € HT*
 497,92 € TTC

DHP487RFJ **USAGE QUOTIDIEN**
 Ø Béton/Acier/Bois :
 13/13/36 mm - 25500 cps/min
 25/40 Nm - 1,4 kg
 2 batteries 18V - 3Ah
 1 chargeur rapide - 1 Makpac

364 87 € HT*
 437,84 € TTC

DHP484RTJ **USAGE INTENSIF**
 Ø Béton/Acier/Bois :
 13/13/38 mm - 30000 cps/min
 36/54 Nm - 1,9 kg
 2 batteries 18V - 5Ah
 1 chargeur rapide - 1 Makpac

476 11 € HT*
 571,33 € TTC

DHP484RF3J **USAGE INTENSIF**
 Ø Béton/Acier/Bois :
 13/13/38 mm - 30000 cps/min
 30/54 Nm - 1,9 kg
 3 batteries 18V - 3Ah
 1 chargeur rapide - 1 Makpac

462 76 € HT*
 555,31 € TTC

DHP489RTJ **USAGE INTENSIF**
 Ø Béton/Acier/Bois :
 16/13/38 mm
 40/73 Nm - 1,8 kg
 2 batteries 18V - 5Ah
 1 chargeur rapide - 1 Makpac

560 01 € HT*
 672,00 € TTC

DHP486RTJ **USAGE EXPERT**
 Ø Béton/Acier/Bois :
 16/13/76 mm - 31500 cps/min
 65/130 Nm - 2,7 kg
 2 batteries 18V - 5Ah
 1 chargeur rapide - 1 Makpac

605 15 € HT*
 726,18 € TTC



PERCEUSES VISSEUSES À CHARBON

DDF453SFE **USAGE OCCASIONNEL**
 Ø Acier/Bois : 13/36 mm
 27/42 Nm - 1,7 kg
 2 batteries 18V - 3Ah
 1 chargeur

241 39 € HT*
 289,67 € TTC

DDF453SFE3 **USAGE OCCASIONNEL**
 Ø Acier/Bois : 13/36 mm
 27/42 Nm - 1,7 kg
 3 batteries 18V - 3Ah
 1 chargeur

290 34 € HT*
 348,41 € TTC

DDF482RMJ **USAGE QUOTIDIEN**
 Ø Acier/Bois : 13/38 mm
 36/62 Nm
 1,7 kg
 2 batteries 18V - 4Ah
 1 chargeur rapide - 1 Makpac

365 98 € HT*
 439,18 € TTC

DDF482RM3J **USAGE QUOTIDIEN**
 Ø Acier/Bois : 13/38 mm
 36/62 Nm
 1,7 kg
 3 batteries 18V - 4Ah
 1 chargeur rapide - 1 Makpac

430 50 € HT*
 516,60 € TTC

DDF482RTJ **USAGE QUOTIDIEN**
 Ø Acier/Bois : 13/38 mm
 36/62 Nm
 1,7 kg
 2 batteries 18V - 5Ah
 1 chargeur rapide - 1 Makpac

393 79 € HT*
 472,55 € TTC

DDF458RTJ **USAGE INTENSIF**
 Ø Acier/Bois : 13/76 mm
 58/91 Nm
 2,3 kg
 2 batteries 18V - 5Ah
 1 chargeur rapide - 1 Makpac

467 21 € HT*
 560,65 € TTC

DDF458RT3J **USAGE INTENSIF**
 Ø Acier/Bois : 13/76 mm
 58/91 Nm
 2,3 kg
 3 batteries 18V - 5Ah
 1 chargeur rapide - 1 Makpac

531 73 € HT*
 638,08 € TTC



PERCEUSES VISSEUSES À PERCUSSION À CHARBON

DHP453RYJ **USAGE OCCASIONNEL**
 Ø Béton/Acier/Bois :
 13/13/36 mm - 19500 cps/min
 42/27 Nm - 1,7 kg
 2 batteries 18V - 1,5Ah
 1 chargeur - 1 Makpac

243 62 € HT*
 292,34 € TTC

DHP482RM3J **USAGE QUOTIDIEN**
 Ø Béton/Acier/Bois :
 13/13/38 mm - 27000 cps/min
 36/62 Nm - 1,7 kg
 3 batteries 18V - 4Ah
 1 chargeur rapide - 1 Makpac

446 07 € HT*
 535,28 € TTC

DHP482RTJ **USAGE QUOTIDIEN**
 Ø Béton/Acier/Bois :
 13/13/38 mm - 27000 cps/min
 36/62 Nm - 1,7 kg
 2 batteries 18V - 5Ah
 1 chargeur rapide - 1 Makpac

406 03 € HT*
 487,24 € TTC

DHP451RMJ **USAGE QUOTIDIEN**
 Ø Béton/Acier/Bois :
 16/13/65 mm - 25000 cps/min
 80/40 Nm - 2,2 kg
 2 batteries 18V - 4Ah
 1 chargeur rapide - 1 Makpac

538 40 € HT*
 646,08 € TTC

DHP458RTJ **USAGE INTENSIF**
 Ø Béton/Acier/Bois :
 16/13/76 mm - 30000 cps/min
 58/91 Nm - 2,3 kg
 2 batteries 18V - 5Ah
 1 chargeur rapide - 1 Makpac

473 88 € HT*
 568,66 € TTC



PERCEUSES VISSEUSES EN COFFRET

DHP453RFX2

Perceuse visseuse à percussion
0 à 1300 tr/min / 0 à 19500 cps/min
42/27 Nm - Ø de forage béton/acier/bois : 13/13/36 mm
Livrée avec 2 batteries 18 V - 3 Ah Li-ion
1 chargeur rapide et 1 coffret d'accessoires

321 48 € HT*
385,78 € TTC



DTS141Z

DDF485TX2B

0 à 1900 tr/min - 27 / 50 Nm - Ø de forage max. bois/acier : 38/13 mm
1,7 kg
Livrée avec 2 batteries 18V 5 Ah Li-Ion, 1 chargeur rapide et 1 coffret d'accessoires

453 86 € HT*
544,63 € TTC



PERCEUSE VISSEUSE 4 FONCTIONS

DTP141RTJ

2700 tr/min - 3200 cps/min - 1,8 kg. Livrée avec 2 batteries 18V - 5 Ah, 1 chargeur rapide en coffret Makpac

636 29 € HT*
763,55 € TTC

4 fonctions : perceuse, visseuse, visseuse à chocs et perceuse à percussion



VISSEUSE OLÉOPNEUMATIQUE

DTS141Z

0 à 3200 tr/min - Serrage 40 Nm - 0 à 2700 cps/min - 1,5 kg.
Livrée sans batterie ni chargeur

396 01 € HT*
475,21 € TTC

3 vitesses de vissage et 3 cadences de frappe



PERCEUSES D'ANGLE

DDA460PT2

48 / 136 Nm - 0 à 350 / 0 à 1400 tr/min

6,4 kg.
Livrée avec 2 batteries 18V 5 Ah, 1 chargeur rapide double port en coffret

867 67 € HT*
1041,20 € TTC



DTL061RTJ

0 à 2000 tr/min - 0 à 3000 cps/min - 1,5 kg.

Livrée avec 2 batteries 18V 5 Ah, et 1 chargeur rapide en coffret Makpac

578 45 € HT*
694,14 € TTC



DDA450RTE

Ø acier/bois : 10/25 mm - 1800 tr/min - 1,8 kg.

Livrée avec 2 batteries 18V - 5 Ah, 1 chargeur rapide en coffret Makpac

577 34 € HT*
692,81 € TTC



DDA350RTJ

Ø acier/bois : 10/25 mm

1800 tr/min - 1,8 kg.

Livrée avec 2 batteries 18V 5 Ah, 1 chargeur rapide en coffret Makpac

567 32 € HT*
680,78 € TTC



Mandrin à clé

DDA351RTJ

Ø acier/bois : 10/25 mm

1800 tr/min - 1,8 kg.

Livrée avec 2 batteries 18V 5 Ah, 1 chargeur rapide en coffret Makpac

578 45 € HT*
694,14 € TTC



Mandrin auto-serrant

Impact **PREMIER**

MAKITA ADAPTE SA GAMME DE VISSAGE À LA PUISSANCE DU XGT : 1,5 X PLUS RÉISTANT QUE L'ANCIENNE GAMME TORSION.

Embouts avec bague de couleur pour une identification rapide



PORTE-EMBOUIT ULTRA-MAGNÉTIQUE

Référence	Visuel	Longueur (mm)	Quantité	Prix HT	Prix TTC
E-03414		79	1	13,50 €	16,20 €

PORTE-EMBOUITS MAGNÉTIQUES

Référence	Visuel	Longueur (mm)	Quantité	Prix HT	Prix TTC
E-03399		68	1	9,50 €	11,40 €
E-03408		150	1	11,50 €	13,80 €

COFFRETS 11 ACCESSOIRES

Référence	Détail	Quantité	Prix HT	Prix TTC
E-03573	1 x PH2, 1 x PZ1, 2 x PZ2, 1 x PZ3, 1 x T20, 1 x T25, 1 x T30, 1 x SL4, 1 x SL6, 1 Porte-embout Magnétique 50 mm	1	33,00 €	39,60 €
E-03567	1 x PH1, 1 x PH2, 1 x PH3, 1 x PZ1, 1 x PZ2, 1 x PZ3, 1 x T15, 1 x T20, 1 x T25, 1 x T30 1 Porte-embout Magnétique 50 mm	1	33,00 €	39,60 €

COFFRET 31 ACCESSOIRES

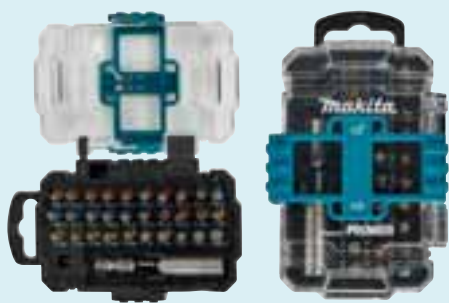

E-13552
30 embouts 25 mm :
8xPH, 8xPZ, 9xTorx®,
3xHexa, 2xPlat
1 porte-embout
magnétique
53 € HT*
63,60 € TTC

SET 5 EMBOUTS



E-13568
Longueur embouts
50 mm – 1 x PH2, 1 x
PZ2, 1 x PZ3, 1 x T25,
1 x T30
16,50 € HT*
19,80 € TTC

DOUILLES MAGNÉTIQUES À QUEUE HEXA 1/4"
Longueur 65 mm

Référence	Visuel	Taille (mm)	Prix HT	Prix TTC
E-03458		6	6,00 €	7,20 €
E-03464		8	6,50 €	7,80 €
E-03470		10	7,00 €	8,40 €
E-03486		13	7,50 €	9,00 €

DOUILLES POUR TIGES FILETÉES HEXA 1/4"
Longueur 66 mm

Référence	Visuel	Taille (mm)	Prix HT	Prix TTC
B-42961		pour tiges 6 mm	25,00 €	30,00 €
B-42977		pour tiges 8 mm	25,00 €	30,00 €
B-42983		pour tiges 10 mm	25,00 €	30,00 €

DOUILLES MAGNÉTIQUES À QUEUE CARDAN HEXA 1/4"
Longueur 80 mm

Référence	Visuel	Taille (mm)	Prix HT	Prix TTC
E-03492		13	10,00 €	12,00 €
E-03501		15	10,50 €	12,60 €
E-03517		17	10,50 €	12,60 €
E-03523		19	11,50 €	13,80 €
E-03539		21	11,50 €	13,80 €

**DOUILLES LONGUES POUR ÉCROUS SUR TIGES FILETÉES
HEXA 1/4"**

Référence	Visuel	Taille (mm)	Longueur (mm)	Prix HT	Prix TTC
B-52532		10	150	27,00 €	32,40 €
B-52548		10	300	33,00 €	39,60 €
B-52560		10	700	59,00 €	70,80 €
B-52582		13	150	27,00 €	32,40 €
B-52598		13	300	33,00 €	39,60 €
B-52613		13	700	59,00 €	70,80 €
B-52635		17	150	27,00 €	32,40 €
B-52641		17	300	33,00 €	39,60 €
B-52663		17	700	59,00 €	70,80 €



LA GAMME D'EMBOUS DE VISSAGE TORSION 20% PLUS RÉSISTANTS QUE LES EMBOUTS STANDARDS

COFFRET 33 ACCESSOIRES

B-66896

- 16 embouts 25 mm (5xPH, 5xPZ, 6xTorx®)
- 6 embouts 50 mm (1xPH, 1xPZ, 4xTorx®)
- 1 porte-embout magnétique
- 1 guide vissage
- 3 douilles à queue (6, 8, 10 mm)
- 6 forets Métal

45 € HT* 54,00 € TTC

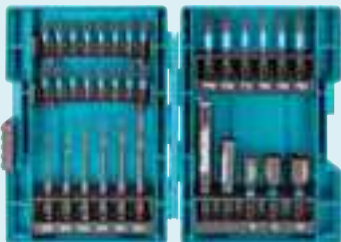

COFFRET 35 ACCESSOIRES

B-66880

- 16 embouts 25 mm (5xPH, 5xPZ, 6xTorx®)
- 14 embouts 50 mm (4xPH, 4xPZ, 5xTorx®, 1xPlat)
- 1 porte-embout magnétique
- 4 douilles à queue (6, 8, 10, 13 mm)

45 € HT* 54,00 € TTC

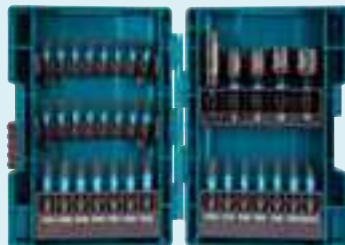

COFFRET «BATTERIE» 31 ACCESSOIRES

E-03084

- 30 embouts 25 mm : 9xPH, 9xPZ, 12xTorx®
- 1 Porte-embout magnétique à verrouillage

27 € HT* 32,40 € TTC



COFFRET 33 ACCESSOIRES

E-12441

- 32 embouts 25 mm (4xPH, 4xPZ, 4xHexa, 4xPlat, 8xTorx®, 7xTorxH®, 1x1/4")
- 1 porte-embout magnétique à bague

36 € HT* 43,20 € TTC



SET 10 ACCESSOIRES

E-15811

- 9 embouts 25 mm (1xPH, 1xPZ, 7xTorx®)
- 1 porte-embout magnétique

12 € HT* 15,00 € TTC



SET 8 ACCESSOIRES

E-11994

- 7 embouts 25 mm (4xPH, 3xPZ)
- 1 porte-embout magnétique

10 € HT* 12,00 € TTC

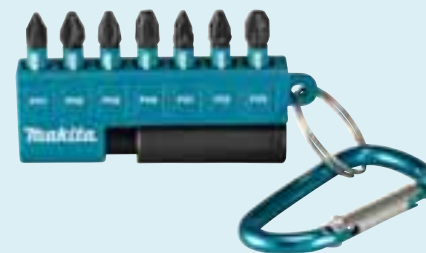

SET 6 DOUILLES À QUEUE

E-15768

- Magnétiques Hexa. 1/4"
- Longueur 50 mm
- 6, 7, 8, 10, 12, 13 mm

19 € HT* 23,40 € TTC



DOUILLES TOURNEVIS

Carré 1/2" - Longueur 78 mm

Référence	Visuel	Empreinte	Prix HT	Prix TTC
E-19794		T30	8,00 €	9,60 €
E-19819		T40	8,00 €	9,60 €
E-19825		T45	8,00 €	9,60 €
E-19831		T50	8,00 €	9,60 €
E-19847		T55	8,00 €	9,60 €

COFFRET DE 6 DOUILLES + ADAPTATEUR HEXA 1/4"

E-16592

- Carré 1/2" - Longueur 38mm
- Côtes sur plats : 13/17/19/21/22/24mm

33 € HT* 39,60 € TTC



COFFRET DE 9 DOUILLES

E-16570

- Carré 1/2" - Avec tiges et o'ring
- Côtes sur plats : 8/10/12/13/14/16/17/19/21mm

49 € HT* 58,80 € TTC



COFFRET DE 14 DOUILLES

E-16586

- Carré 1/2" - Longueur 81,5 mm - Avec tiges et o'ring
- Côtes sur plats : 10/11/12/13/14/16/17/19/21/22/24/27/30/32mm

110 € HT* 132,00 € TTC



PORTES EMBOUTS FLEXIBLES

LA SOLUTION POUR VISSER DANS LES ENDROITS DIFFICILES D'ACCÈS...

B-51867
Longueur 300 mm
Pour embouts hexa 1/4"

39 €HT* 46,80 €TTC



- POUR MACHINES À EMMANAGEMENT 1/4"
- ROBUSTE : LA PROTECTION EN PVC PROTÈGE LE MÉCANISME
- PRATIQUE : LA LARGE BAGUE DE MAINTIEN PERMET UN GUIDAGE PRÉCIS

B-29094
Longueur 300 mm
Pour embouts hexa 1/4"

13⁵⁰ €HT* 16,20 €TTC



- POUR MACHINE À MANDRIN
- ACIER ROBUSTE

COFFRETS DE DOUILLES

SACOCHE DE 8 DOUILLES
E-02989
Carré 1/2" - Avec tiges et o'ring
Côtes sur plats : 8/10/12/13/14/17/19/21 mm

36 €HT* 43,20 €TTC



COFFRET DOUILLES LONGUES 1/2"

E-12354
Tailles : 1 x M10 (17 mm) / 1 x M12 (19 mm) /
1 x M14 (21 mm)
Longueur : 86 mm

42 €HT* 50,40 €TTC



COFFRETS MÈCHES À BOIS

COFFRET 8 MÈCHES PLATES À BOIS
E-08698
Hexa 1/4"
Ø : 12/14/16/18/20/22/25/32 mm

30 €HT* 36,00 €TTC



COFFRET 8 MÈCHES À BOIS
D-77257
Cylindriques
Ø : 3/4/5/6/7/8/9/10 mm

8 €HT* 9,60 €TTC



COFFRET 5 MÈCHES À BOIS
D-72861
Cylindriques
Ø : 4/5/6/8/10 mm

5 €HT* 6,00 €TTC



COFFRET 5 MÈCHES FORSTNER
D-47363
Ø15/20/25/30/35 mm
Longueur 90 mm

39 €HT* 46,80 €TTC



- POUR LE PERÇAGE D'UN DIAMÈTRE IMPORTANT SUR UNE PROFONDEUR MOYENNE.
- EXCELLENT DÉGAGEMENT DES COPEAUX.
- COUPE NETTE, SANS BAVURE.

COFFRET 4 MÈCHES À CHANFREINER

D-73455
Ø2,4/2,8/3,2/3,6 mm
M3/M4/M5/M6

12⁵⁰ €HT* 15,00 €TTC

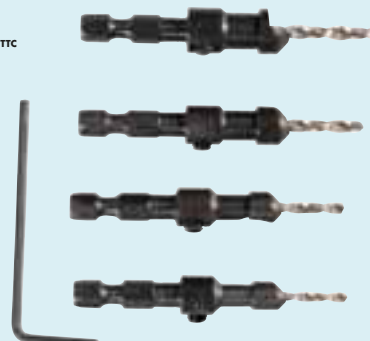

COFFRETS FORETS MÉTAL

COFFRETS 6 FORETS
Ø2/3/4/5/6/8 mm

D-75742 (HSS-G pour métal)

12 €HT* 15,00 €TTC

D-75758 (HSS-Co pour métal et Inox)

21 €HT* 25,20 €TTC



COFFRETS 25 FORETS

Ø1/1,5/2/2,5/3/3,5/4/4,5/5/5,5/6/6,5/7/7,5/8/8,5/9/9,5/10/10,5/11/11,5/ 12/12,5/13 mm

D-67555 (HSS-G pour métal)

88 €HT* 105,60 €TTC

D-67577 (HSS-Co pour métal et Inox)

121 €HT* 145,20 €TTC



COFFRETS DE FRAISES POUR MÉTAL

COFFRET DE 3 FRAISES ÉTAGÉES

D-41872

2 fraises Hexa 1/4" (4 - 12 mm et 4 - 20 mm)
1 fraise 3 pans (4 - 32 mm)

**POUR PERCER (JUSQU'À 2 mm D'ÉPAISSEUR),
FRAISER ET ÉLARGIR DES TROUS AVEC LE MÊME
ACCESSOIRE DANS LE MÉTAL, LES MÉTAUX NON
FERREUX, LE PLASTIQUE...**



153 €HT* 183,60 €TTC



COFFRET 6 FRAISES CONIQUES À MÉTAL

P-73592

90° / HSS M2 DIN 335C

Pour métal, acier, aluminium, fonte, laito,
bois, PVC

M3 / M4 / M5 / M6 / M8 / M10

6,3 x 45 / 8,3 x 50 / 10,4 x 50 / 12,4 x 56 /
16,5 x 60 / 20,5 x 63 mm

53 €HT* 63,60 €TTC



COFFRETS FORETS MULTI-MATÉRIAUX

COFFRET 5 FORETS MULTI-MATÉRIAUX

E-14255

Emmanchement cylindrique
Ø : 4/5/6/8/10 mm

10 €HT* 12,60 €TTC



**PERMET DE PERCER LA BRIQUE,
LE BOIS, LE CARRELAGE, LE PVC, L'ALUMINIUM ET LE MÉTAL**

COFFRET 5 FORETS MULTI-MATÉRIAUX

E-16732

Emmanchement Hexa 1/4"
Ø : 4/5/6/8/10 mm

17 €HT* 21,00 €TTC



**PERMET DE PERCER LA BRIQUE,
LE BOIS, LE CARRELAGE, LE PVC, L'ALUMINIUM ET LE MÉTAL**

COFFRETS SCIES CLOCHES EZYCHANGE

E-12326

6 Scies Cloches

Ø : 20, 25, 32, 40, 51, 65 mm

135 €HT* 162,00 €TTC



E-12295

7 Scies Cloches

Ø : 25, 32, 40, 51, 65, 68, 76 mm

153 €HT* 183,60 €TTC



COFFRET SCIES CLOCHES À DENTS CARBURES

E-14261

Pour mandrin de 13mm

Profondeur de perçage : 60 mm

Ø : 22/25/32/44/51/68mm

251 €HT* 301,20 €TTC

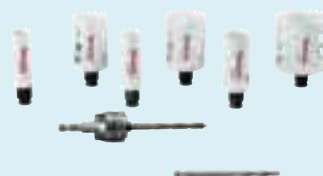

**PERMET DE PERCER LE MÉTAL, L'INOX, LE BOIS, LE PVC, LE CARRELAGE,
LA BRIQUE ET LA FIBRE DE VERRE.**

PERFO-BURINEURS SDS-PLUS

DHR182RTJ
 Ø béton/acier/bois : 18/13/24 mm - 5000 cps/min - 1,7 J - 2,6 kg
 Livré avec 2 batteries 18V - Li-Ion 5 Ah, 1 chargeur rapide, et 1 coffret MAKPAC
497²⁴€HT*
596,69€TTC



DHR202RTJ
 Ø béton/acier/bois : 20/13/26 mm - 4000 cps/min 2 J - 3,5 kg
 Livré avec 1 Coffret makpac, 2 batteries 18V - 5 Ah et 1 chargeur rapide
521⁷²€HT*
626,06€TTC



DHR202RMJ
 Ø béton/acier/bois : 20/13/26 mm - 4000 cps/min 2 J - 3,5 kg
 Livré avec 1 Coffret makpac, 2 batteries 18V - 4 Ah et 1 chargeur rapide
505⁰³€HT*
606,04€TTC



DHR202RFJ
 Ø béton/acier/bois : 20/13/26 mm - 4000 cps/min 2 J - 3,5 kg
 Livré avec 1 Coffret makpac, 2 batteries 18V - 3 Ah et 1 chargeur rapide
459⁴²€HT*
551,30€TTC

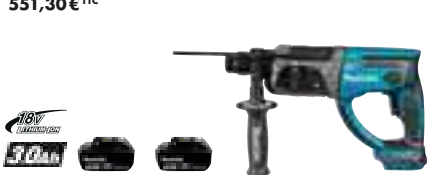

DHR243RTJ
 Ø béton/trépan/acier/bois : 24/65/13/27 mm - 4700 cps/min 2 J - 3,4 kg
 Livré avec Mandrin automatique interchangeable 13 mm 1 MAKPAC 4 - 2 batteries 18V - 5 Ah et 1 chargeur rapide
689⁶⁹€HT*
827,63€TTC



DHR243RTJW
 Ø béton/trépan/acier/bois : 24/65/13/27 mm - 4700 cps/min 2 J - 3,4 kg
 Livré avec Mandrin automatique interchangeable 13 mm 1 Système d'aspiration à filtre HEPA (DX07) 1 MAKPAC 4 2 batteries 18V - 5 Ah et 1 chargeur rapide
782⁰²€HT*
938,42€TTC



DHR264PT4J
 Ø béton/trépan/acier/bois : 26/65/13/32 mm - 5000 cps/min 2,5 J - 4,7 kg
 Livré avec Mandrin automatique interchangeable 13 mm 1 MAKPAC 3 + 1 MAKPAC 4 - 4 batteries 18V - 5 Ah 1 chargeur double
789⁸⁰€HT*
947,76€TTC



DHR281PT2J
 Ø béton/trépan/acier/bois : 28/65/13/32 mm - 5000 cps/min 2,8 J - 5,1 kg
 Livré avec 1 poignée anti-vibration 1 mandrin automatique interchangeable 13 mm 1 coffret Makpac 4, 2 batteries 18V - 5 Ah, et 1 chargeur double
774²³€HT*
929,08€TTC



DHR283T2JU
 Ø béton/trépan/acier/bois : 28/65/13/32 mm - 5000 cps/min 2,8 J - 5,1 kg
 Livré avec 1 mandrin automatique interchangeable 13 mm, 1 collecteur à poussière DUST CUP, 1 MAKPAC 4, 2 batteries 18V - 5 Ah, 1 chargeur double et 1 poignée anti vibration
867⁶⁷€HT*
1041,20€TTC



PERFORATEURS SDS-PLUS

DHR183RTWJ
 Ø Béton/acier/bois : 18/13/24 - 0 à 5000 cps/min - 1,7 J - 2,9 kg.
 Livré avec 2 batteries 18V Li-Ion 5 Ah, 1 système d'aspiration avec filtre HEPA (DX16) 1 chargeur rapide et un coffret MAKPAC
555€HT*
666,00€TTC

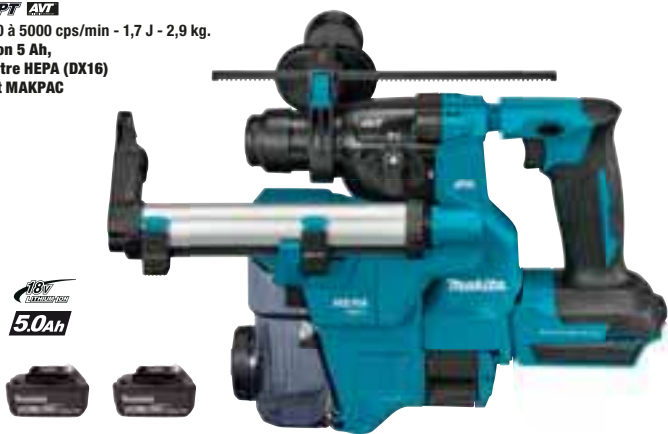

PIQUEUR SDS-PLUS

DHK180RTJ
 5 Ah - 0 à 3200 cps/min - 3,1 J (EPTA) - 3,5 kg
 Livré avec 2 batteries 18V Li-Ion 5Ah, 1 chargeur rapide et un coffret MAKPAC
785³⁵€HT*
942,42€TTC



PERFO-BURINEUR SDS-MAX

DHR400G2UN
 Ø béton/trépan : 40/105 mm - 2900 cps/min 8 J - 8,1 kg
 Livré avec 1 poignée de perçage, 1 poignée de burinage, 1 butée de profondeur, graisse à foret 2 batteries 18V 6 Ah et 1 chargeur double
1234⁷⁶€HT*
1481,71€TTC



DHR165RMJ
 Ø Béton/Acier/Bois : 16/13/24 mm - 0 à 5300 cps/min 1,3 J - 2,5 kg
 Livré avec 2 batteries 18V Li-Ion 4 Ah, 1 chargeur rapide, et 1 coffret MAKPAC
443⁸⁵€HT*
532,62€TTC



DHR171RTJ
 Ø max. dans béton/acier/bois : 17/10/13 mm - 1,2 J - 2,8 kg
 Livré avec 2 batteries 18V Li-Ion 5 Ah, 1 chargeur rapide, et 1 coffret MAKPAC
462⁷⁶€HT*
555,31€TTC



VISSEUSES PLAQUES DE PLÂTRE

DFS250RTJ
1/4" hex. - 5 mm - 0 à 2500 tr/min - 1,8 kg
Livrée avec 2 batteries 18V - 5 Ah,
1 chargeur rapide en coffret Makpac

561 76€ HT*
674,11 € TTC



FUNCTION AUTO
« POUSSE ET VISSE »
Le moteur ne démarre que lorsque la vis est en appui.

MULTI-SUPPORT USAGE INTENSIF

DFS451RFJ
1/4" hex. - 4 mm - 0 à 4000 tr/min - 1,5 kg
Livrée avec 2 batteries 18V - 3 Ah,
1 chargeur rapide en coffret Makpac

427 16€ HT*
512,59 € TTC



MULTI-SUPPORT USAGE QUOTIDIEN

DFS452RTJ
1/4" hex. - 5 mm - 0 à 4000 tr/min - 1,8 kg
Livrée avec 2 batteries 18V - 5 Ah,
1 chargeur rapide en coffret Makpac

555 09€ HT*
666,11 € TTC



DFS452JX2
Livrée avec 2 batteries 18V - 5 Ah,
1 chargeur rapide 1 adaptateur pour vis en bande 191G73-7 en coffret Makpac

578 45€ HT*
694,14 € TTC

MULTI-SUPPORT USAGE INTENSIF

VISSEUSE BARDAGE

DFS251RTJ
1/4" hex. - 5 mm - 0 à 2500 tr/min - 1,8 kg
Livrée avec 2 batteries 18V - 5 Ah,
1 chargeur rapide en coffret Makpac

561 76€ HT*
674,11 € TTC



FUNCTION AUTO
« POUSSE ET VISSE »
Le moteur ne démarre que lorsque la vis est en appui.

USAGE INTENSIF

VISSEUSES AUTOMATIQUES

DFR452ZJ
1/4" hex - 3,5 à 4,2 de 20 à 41 mm - 6000 tr/min - 2,2 kg
Livrée sans batterie ni chargeur en coffret Makpac

371 52€ HT*
445,82 € TTC



Jusqu'à 2500 vis en mode pousse & visse avec BL1850B

DFR551ZJ
1/4" hex - 3,5 à 4,2 de 25 à 55 mm - 6000 tr/min - 2,2 kg
Livrée sans batterie ni chargeur en coffret Makpac

399 35€ HT*
479,22 € TTC



Pousse et visse
L'interrupteur et la vitesse variable assurent un contrôle parfait de la vitesse de vissage

DFR550RTJ
1/4" hex - 4 x 25 à 55 mm
4000 tr/min - 2,1 kg
Livrée avec 2 batteries 18V - 5 Ah,
1 chargeur rapide en coffret Makpac

636 29€ HT*
763,55 € TTC



DFR750Z
1/4" hex - 4 x 45 à 75 mm
4000 tr/min - 2,3 kg
Livrée sans batterie ni chargeur

324 82€ HT*
389,78 € TTC



ACCESSOIRE

RALLONGE POUR 6842, 6843, 6844, DFR550 ET DFR750

194500-1 **82** € HT
98,40 € TTC



AGRAFEUSES

DST112RFJ
Larg. agrafes : 10 mm - Long. agrafes : 7 à 10 mm
Mag. : 150 agrafes - 1,8 kg
Livrée avec 2 batteries 18V - 3 Ah,
1 chargeur rapide en Makpac

619 61€ HT*
743,53 € TTC



DST221RTJ
Larg. agrafes : 10 mm - Long. agrafes : 10 à 22 mm
Mag. : 84 agrafes - 2,4 kg
Livrée avec 2 batteries 18V - 5 Ah,
1 chargeur rapide en Makpac

751 98€ HT*
902,38 € TTC



CLOUEUR

DFN350RTJ
18 Ga - Long. pointes : 15 à 35 mm
Mag. : 120 pointes - 2,2 kg
Livrée avec 2 batteries 18V - 5 Ah,
1 chargeur rapide en Makpac

680 79€ HT*
816,95 € TTC



CLOUEURS

DBN600RTJ
16 Ga - Long. clous : 19 à 64 mm - Magasin : 100 clous - 3,6 kg
Livrée avec 2 batteries 18V - 5 Ah, 1 chargeur rapide en coffret Makpac

856 55€ HT*
1027,86 € TTC

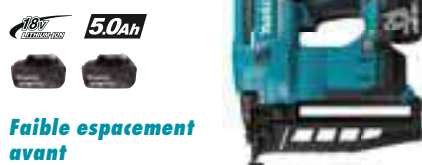

Faible espacement avant

DBN500RTJ
18 Ga - Long. clous : 15 à 50 mm - Magasin 100 clous - 3,5 kg
Livrée avec 2 batteries 18V - 5 Ah, 1 chargeur rapide en coffret Makpac

867 67€ HT*
1041,20 € TTC



Sensations d'un cloueur à gaz

DPT353RTJ
23 Ga - Long. clous : 15 à 35 mm - Magasin : 120 clous - 2,2 kg
Livrée avec 2 batteries 18V - 5 Ah, 1 chargeur rapide en coffret Makpac

654 09€ HT*
784,91 € TTC



Précision nez très fin

PONCEUSES VIBRANTES

DBO380RTJ
 Patin 93 x 185 mm - 3 vit. de 4000 à 12000 orb/min - 1,9 à 2,2 kg
 Livrée avec 2 batteries 18V - 5 Ah et 1 chargeur rapide en coffret Makpac
432 72€ HT*
 519,26€ TTC



DBO381RTJU
 Patin 93 x 185 mm - 3 vit. de 4000 à 12000 orb/min
 Clé bluetooth - 1,9 à 2,2 kg
 Livrée avec 2 batteries 18V - 5 Ah et 1 chargeur rapide en coffret Makpac
505 03€ HT*
 606,04€ TTC



DBO382RTJ **NOUVEAU**
 Patin 93 x 185 mm - 3 vit. de 4000 à 12000 orb/min - 1,9 à 2,2 kg
 Livrée avec 2 batteries 18V - 5 Ah et 1 chargeur rapide en coffret Makpac
524 € HT*
 628,80€ TTC



DBO480RTJ
 Patin 112x102 mm - Triangle 96 mm - 2 vitesses 11000 - 14000 Orb/min - 1,4 à 1,7 kg
 Livrée avec 2 batteries 18V - 5 Ah et 1 chargeur rapide en coffret Makpac
410 48€ HT*
 492,58€ TTC



PONCEUSE EXCENTRIQUE

DBO180RTJ
 Ø 125 mm - 3 vitesses de 7000 à 11000 orb/min - 1,7 kg
 Livrée avec 2 batteries 5 Ah 1 chargeur rapide en coffret Makpac
488 34€ HT*
 586,01€ TTC



PONCEUSE À BANDE

DBS180RTJ
 530 W - 1700 m/min - Dim. abrasifs : 9 x 533 mm - 2,1 kg
 Livrée avec 2 batteries 5 Ah 1 chargeur rapide en coffret Makpac
595 13€ HT*
 714,16€ TTC



PONCEUSE POLISSEUSE

DPV300ZJ
 Ø 75 mm - 2 vitesses - 1,6 kg
 Polissage 0 à 2800 tr/min
 Ponçage 0 à 9500 tr/min
 Livrée sans batterie ni chargeur en Makpac
258 08€ HT*
 309,70€ TTC



POLISSEUSE EXCENTRIQUE

DPO600RTE
 Ø 150 mm - 0 à 6800 orb/min - 180 à 780 tr/min - 3,6 kg
 Livrée avec 2 batteries 5 Ah 1 chargeur rapide en coffret
647 42€ HT*
 776,90€ TTC



PONCEUSES MURALES



ACCESSOIRES POUR DPV300ZJ

Référence	Type (mm)	Application	Prix HT/TTC (en €)
191N90-9	Éponge dure 80	Lustrer	9,50 / 11,40
191N91-7	Éponge douce 80		13,50 / 16,20
191N92-5	Peau de mouton 80	Finition	11,50 / 13,80
E-07412	Fibre Alu G60 50		42 / 50,40
E-07428	Fibre Alu G80 50	Ponçage Grossier	42 / 50,40
E-07434	Fibre Alu G120 50		42 / 50,40
E-07440	Fibre Zirc G60 50	Ponçage	42 / 50,40
E-07456	Fibre Zirc G80 50	Finition	42 / 50,40
E-07462	Non tissé dur grossier 50	Nettoyage	71 / 85,20
E-07478	Non tissé dur moyen 50	Peinture et Rouille	71 / 85,20
E-07484	Non tissé dur fin 50		71 / 85,20
E-07490	Non tissé doux moyen 50		71 / 85,20
E-07509	Non tissé doux fin 50	Polissage de finition	71 / 85,20
E-07515	Non tissé doux très fin 50		71 / 85,20

Livrés en packs de 25 pcs sauf (191N90-9, 191N91-7 et 191N92-5 livrés à l'unité)

AFFLEUREUSES

DCO180Z
 Ø 6,35 mm - 30000 tr/min - 1,7 kg
 Livrée sans batterie ni chargeur
170 20€ HT*
 204,24€ TTC



PISTOLET À MASTIC

DCG180RY
 Force de poussée : 5000 N - Support de cartouche : 300 ml
 Poids net : 2,1 kg (avec support 300 ml)
 Livrée avec 1 chargeur et 1 batterie 1,5 Ah
451 63€ HT*
 541,96€ TTC



Tube alu 600 ml
1911T4-0
52 50€ HT*
 63,00€ TTC
 Acheté avec un DCG180RY
105 € HT*
 126,00€ TTC
 Acheté seul

Tube alu 400 ml
1911T5-8 **NOUVEAU**
99 € HT*
 118,80€ TTC



DSL800RTEU
 Ø abrasifs 225 mm
 Ø plateau 210 mm
 260 W - 1000 à 1800 tr/min
 Livrée avec 2 batteries 5 Ah 1 chargeur rapide et 1 sac de transport pour accessoires
785 35€ HT*
 942,42€ TTC



DSL801ZU
 Ø abrasifs 225 mm
 Ø plateau 210 mm
 260 W - 1000 à 1800 tr/min
 Livrée sans batterie ni chargeur avec 1 sac de transport pour accessoires
505 03€ HT*
 606,04€ TTC

MEULEUSES

Références	DGA504RTJ	DGA506RTJ	DGA508RTJ	DGA513RTJ	DGA517RTJ	DGA519RTJ1	DGA900PT4	DGA901T2U2
Equipements et Technologies	BL MOTOR XPT ADT AFT	BL MOTOR XPT ADT AFT	BL MOTOR XPT ADT AFT	BL MOTOR XPT ADT AFT	BL MOTOR XPT ADT AFT	BL MOTOR XPT ADT AFT	BL MOTOR XPT ADT AFT	BL MOTOR XPT ADT AFT Bluetooth
Batterie	5.0Ah	5.0Ah	5.0Ah	5.0Ah	5.0Ah	5.0Ah	36V LITHIUM-ION 5.0Ah	36V LITHIUM-ION 5.0Ah
Vitesse à vide max. (tr/min)	8500	8500	8500	3000 à 8500	3000 à 8500	3000 à 8500	6000	6000
Ø du disque (mm)	125	125	125	125	125	125	230	230
Taux de vibration triaxial (m/s ²)	6	6,5	6	6	6	7	7,5	7,5
Poids net (kg)	2,6	2,5	2,6	3	3	3,1	5,2 à 8	5,2 à 8
Poignée de sécurité	-	-	oui	-	oui	oui	oui	oui
Livrée avec	1 Chargeur rapide, 2 batteries 18V 5 Ah et 1 coffret Makpac	1 Chargeur rapide, 2 batteries 18V 5 Ah et 1 coffret Makpac	1 Chargeur rapide, 2 batteries 18V 5 Ah et 1 coffret Makpac	1 Chargeur rapide, 2 batteries 18V 5 Ah et 1 coffret Makpac	1 Chargeur rapide, 2 batteries 18V 5 Ah et 1 coffret Makpac	1 Chargeur rapide, 2 batteries 18V 5 Ah et 1 coffret Makpac	1 Chargeur double rapide, 4 batteries 18V - 5 Ah et 1 cof- fret synthétique	1 Chargeur double rapide, 2 batteries 18V - 5 Ah et 1 cof- fret synthétique
Prix HT	521 ⁷² €	536 ¹⁸ €	551 ⁷⁵ €	567 ³² €	571 ⁷⁷ €	582 ⁹⁰ €	839 ⁸⁶ €	694 ¹⁴ €
Prix TTC	626,06 €	643,42 €	662,10 €	680,78 €	686,12 €	699,48 €	1007,83 €	832,97 €

Références	DGA452Z	DGA520ZX1	DGA521ZX1	DGA701ZU
Equipements et Technologies		BL MOTOR XPT ADT AFT	BL MOTOR XPT ADT AFT	BL MOTOR XPT ADT AFT Bluetooth
Batterie				36V LITHIUM-ION
Vitesse à vide max. (tr/min)	11000	8500	8500	7800
Ø du disque (mm)	115	125	125	180
Taux de vibration triaxial (m/s ²)	10	7	7	7,5
Poids net (kg)	2,3	2,4 à 3	2,4 à 3	5 à 6
Poignée de sécurité	-	oui	oui	oui
Livrée avec	Sans batterie ni chargeur	Sans batterie ni chargeur	Sans batterie ni chargeur	Sans batterie ni chargeur
Prix HT	122 ³⁶ €	261 ⁴¹ €	232 ⁴⁹ €	362 ⁶⁴ €
Prix TTC	146,83 €	313,69 €	278,99 €	435,17 €



-40% de remise sur le carter d'aspiration (191605-4) pour l'achat d'une meuleuse DGA519RTJ1/ZX1 - DGA520ZX1 DGA521ZX1
soit 63,00 HT 75,60 € TTC

-40% de remise sur le carter d'aspiration (196845-3) pour l'achat d'une meuleuse DGA506RTJ/Z ZJ - DGA508RTJ/Z/ZJ DGA513RTJ/Z - DGA517RTJ/Z
soit 55,80 HT 66,96 € TTC

-20% de remise sur le carter d'aspiration (198514-2) pour l'achat d'une meuleuse DGA701ZU
soit 138,40 HT 166,08 € TTC

-40% de remise sur le carter d'aspiration (198440-5) pour l'achat d'une meuleuse DGA901ZU ou DGA901ZU2 ou DGA900PT4/ZK ou DGA901T2U2
soit 91,80 HT 110,16 € TTC

OUTIL DE COUPE COMPACT

DMC300Z

Diamètre 76 mm - Vitesse max 20000 tr/min - Capacité de coupe max. 16 mm - 1,2 à 1,7 kg
Livrée sans batterie ni chargeur



144⁷²€ HT*
173,66 € TTC

SCIES CIRCULAIRES À MÉTAUX

DCS552RTJ

Ø 136 mm - Coupe max : 50,5 mm - 3600 tr/min - 2,7 kg
Livrée avec 2 batteries 5 Ah, 1 chargeur rapide en coffret Makpac

578⁴⁵€ HT*
694,14 € TTC



Bac de récupération des copeaux métalliques

DCS553RTJ

Ø 150 mm - Coupe max : 57,5 mm - 4100 tr/min - 3 kg
Livrée avec 2 batteries 5 Ah, 1 chargeur rapide en coffret Makpac

600⁷⁰€ HT*
720,84 € TTC



Bac de récupération des copeaux métalliques

ACCESSOIRES POUR DMC300Z

Lot de 5 Disques à tronçonner D-74815-5 Pour Métal et Inox

8⁵⁰€ HT*
10,20 € TTC



Disque Concrétion Diamant D-74837 Pour Plaque de plâtre, PVC, Epoxy

11⁵⁰€ HT*
13,80 € TTC



DISQUE À TRONÇONNER MÉTAL ET INOX X-LOCK

270 €^{HT}
3,24 €^{TTC}

E-00418

Diamètre : 125 mm
Épaisseur : 1,2 mm
Type : A60T-BF
Fixation : X-Lock et M14
Norme OSA

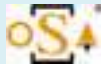

MEULE À ÉBARBER MÉTAL X-LOCK

230 €^{HT}
2,76 €^{TTC}

E-00393

Diamètre : 125 mm
Épaisseur : 6 mm
Type : A36P-BF
Fixation : X-Lock et M14
Norme OSA

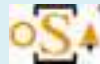

DISQUE DIAMANT BÉTON ET GRANIT X-LOCK

+ 67%
DE VITESSE DE COUPE
par rapport à un disque standard

+ 37%
D'AUTONOMIE
sur une charge de batterie

42 €^{HT}
50,40 €^{TTC}

E-02076

Diamètre : 125 mm
Épaisseur : 1,6 mm
Fixation : X-Lock et M14
Norme OSA



DISQUE DIAMANT X-LOCK MULTI-MATÉRIAUX

Pour couper la Tôle, le PVC, le Bois
SANS CHANGER DE DISQUE !!!
Longue durée de vie grâce aux grains
aux carbures de tungstène
Coupe nette, rapide et sans rebond

39 €^{HT}
46,80 €^{TTC}

E-11776

Diamètre : 125 mm
Épaisseur : 2 mm
Alésage : X-Lock compatible M14



Le label ou Norme OSA est le garant du respect à la norme de sécurité européenne EN13236.

BROSSES X-LOCK

Références	D-73380	D-73396	D-73405	D-73411	D-73427	D-73449
Visuels						
Désignation	Brosse boisseau à fils acier torsadés	Brosse boisseau à fils acier ondulés	Brosse circulaire à fils acier torsadés épais	Brosse circulaire à fils acier torsadés fins	Brosse circulaire à fils acier ondulés	Brosse conique à fils acier ondulés
Utilisation	Idéal pour gros travaux	Idéal pour enlever les traces de rouilles légères	Efficace pour travailler dans les coins	Efficace pour travailler dans les rainures	Idéal pour enlever les traces de rouilles légères	Pour les surfaces arrondies
Dimensions Ø Brosse / Ø Fils	80 / 0,5 mm	75 / 0,3 mm	115 / 0,5 mm	115 / 0,5 mm	115 / 0,3 mm	100 / 0,3 mm
Prix HT	7,50 €	7,00 €	8,50 €	11,50 €	9,00 €	7,00 €
Prix TTC	9,00 €	8,40 €	10,20 €	13,80 €	10,80 €	8,40 €

CONÇUS POUR LES MEULEUSES À BATTERIES

DISQUE DIAMANT FIN POUR BÉTON ET GRANIT

B-53796
 Ø 125 mm
 22,23 mm
 Hauteur segment 7 mm
 Épaisseur segment 1,6 mm

39 € HT*
 46,80 € TTC

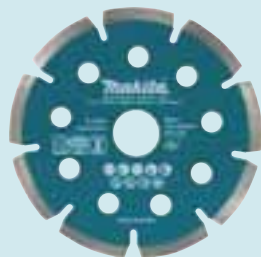

+ 67%
 DE VITESSE DE COUPE
 par rapport à un disque standard

+ 37%
 D'AUTONOMIE
 sur une charge de batterie

DISQUE À TRONÇONNER FIN POUR MÉTAL ET INOX

B-45733 - Plat
 Ø 125 mm
 22,23 mm
 Épaisseur 0,8 mm
 Z60T

B-46953 - Déporté
 Ø 125 mm
 22,23 mm
 Épaisseur 0,8 mm
 Z60T

230 € HT*
 2,76 € TTC

230 € HT*
 2,76 € TTC



- PLUS DE COUPES PAR CHARGE DE BATTERIE.
- COUPES PLUS NETTES ET PRÉCISES.
- COUPES PLUS FINES ET DÉGAGEANT
- MOINS DE POUSSIÈRES

MEULE À ÉBARBER FLEXIBLE

MOINS de bruit et MOINS de vibration

B-53110
 Ø 125 mm
 22,23 mm
 Épaisseur 4 mm
 WA36P

270 € HT*
 3,24 € TTC

- 56%
 DE VIBRATIONS
 par rapport à une meule standard

+ 70%
 D'AUTONOMIE
 sur une charge de batterie par rapport à une meule standard



PACKS DE DISQUES À TRONÇONNER FINS POUR MÉTAL ET INOX

Pack de 12
 E-10877-12
 Ø 125 mm
 22,23 mm
 Épaisseur 0,8 mm
 Z60U

21 € HT*
 25,20 € TTC

Pack de 25
 E-10877-25
 Ø 125 mm
 22,23 mm
 Épaisseur 0,8 mm
 Z60U

42 € HT*
 50,40 € TTC



POUR TOUTES LES MEULEUSES

DURÉE DE VIE ET RAPIDITÉ DE COUPE AUGMENTÉES

<0,1% de Fe, S et Cl

En réduisant les teneurs en fer (Fe), soufre (S) et en chlore (Cl) à moins de 0,1% dans la composition du disque, nous avons augmenté sa durée de vie et sa résistance à la rouille



E-17120
 Ø 125 mm
 22,23 mm
 Épaisseur 1 mm
 A60V

180 € HT*
 2,16 € TTC

E-17120-12
1850 € HT*
 22,20 € TTC



E-13742
 Ø 150 mm
 22,23 mm
 Épaisseur 1,6 mm
 A60U

180 € HT*
 2,16 € TTC



E-13758
 Ø 180 mm
 22,23 mm
 Épaisseur 1,6 mm
 A60U

210 € HT*
 2,52 € TTC

DISQUES À TRONÇONNER MULTI-MATÉRIAUX

Pour couper le Métal, l'Inox, l'Aluminium, la Pierre, le Carrelage, le PVC et d'autres matériaux de construction

SANS CHANGER DE DISQUE !!!

180 € HT*
 2,16 € TTC

E-10724

Diamètre : 125 mm
 Épaisseur : 1,2 mm
 Type : C46T-BF
 Alésage : 22,23 mm (M14)
 Norme OSA



DISQUES DIAMANT NEBULA

Pour la coupe du béton, du béton armé, de la brique, des matières calcaires et du grès tendre



B-54025
 Ø 230 mm
 22,23 mm

56 € HT*
 67,20 € TTC



B-53992
 Ø 125 mm
 22,23 mm

39 € HT*
 46,80 € TTC



SCIES CIRCULAIRES

Références	DSS501RMJ	DSS610RMJ	DHS680RTJ	DHS660RTJ	DHS661RTJU
Équipements et Technologies					
Batterie	4.0Ah	4.0Ah	5.0Ah	5.0Ah	5.0Ah
Ø disque (en mm)	136	165	165	165	165
Tours par min.	3600	3700	5000	5000	5000
Capacités de coupe à 90° (en mm)	51	57	57	57	57
Poids	2,7 kg	3 kg	3,3 kg	3,3 kg	3,2 kg
Livrée avec	1 Chargeur rapide, 2 batteries 18V - 4 Ah, 1 coffret Makpac et 1 lame bois	1 Chargeur rapide, 2 batteries 18V - 4 Ah, 1 coffret Makpac et 1 lame bois	1 Chargeur rapide, 2 batteries 18V - 5 Ah, 1 coffret Makpac et 1 lame bois	1 Chargeur rapide, 2 batteries 18V - 5 Ah, 1 coffret Makpac et 1 lame bois	1 Chargeur rapide, 2 batteries 18V - 5 Ah, 1 lame bois, 1 coffret Makpac et 1 clé Bluetooth
Prix HT	508 ³⁷ €	508 ³⁷ €	578 ⁴⁵ €	589 ⁵⁷ €	600 ⁷⁰ €
Prix TTC	610,04 €	610,04 €	694,14 €	707,48 €	720,84 €



Références	DHS710PT4J	DHS782PT2J	DHS783T2JU	DHS900PT2	DHS900PT2U
Équipements et Technologies					
Batterie	5.0Ah	5.0Ah	5.0Ah	5.0Ah	5.0Ah
Ø disque (en mm)	190	190	190	235	235
Tours par min.	4800	6000	6000	4500	4500
Capacités de coupe à 90° (en mm)	68,5	62,5	62,5	85	85
Poids	4,7 kg	5,1 kg	5,1 kg	6 kg	6 kg
Livrée avec	1 Chargeur double rapide, 4 batteries 18V - 5 Ah 1 coffret Makpac et 1 lame bois	1 Chargeur double rapide, 2 batteries 18V - 5 Ah 1 coffret Makpac et 1 lame bois	1 Chargeur double rapide, 2 batteries 18V - 5 Ah, 1 coffret Makpac 1 clé Bluetooth et 1 lame bois	1 Chargeur double rapide, 2 batteries 18V - 5 Ah, 1 coffret synthétique et 1 lame bois	1 Chargeur double rapide, 2 batteries 18V - 5 Ah, 1 clé Bluetooth et 1 lame bois
Prix HT	809 ⁸³ €	716 ³⁹ €	751 ⁹⁸ €	827 ⁶³ €	838 ⁷⁵ €
Prix TTC	971,80 €	859,67 €	902,38 €	993,16 €	1006,50 €



SCIES PLONGANTES

DSP601ZU **ADT**
 Ø 165 mm 2500 à 6300 tr/min 5,1 kg
 Livrée sans batterie ni chargeur avec clé Bluetooth
531⁷³ € HT*
638,08 € TTC

-20% de remise sur le rail de guidage 3000 mm (194367-7) pour l'achat d'une DSP601ZU soit 200,80 € HT 240,96 € TTC

OFFERT

Règle de guidage 1400 mm (194368-5) pour l'achat d'une DSP601ZU



SCIES RADIALES

DLS111ZU **-40%** de remise sur le chariot établi DEAWST05 ou DEBWS06 pour l'achat d'1 DLS111ZU soit 243,00 € HT 291,60 € TTC
 Ø 260 mm
 4400 tr/min - 27,3 kg
 Livrée sans batterie ni chargeur
942³⁶ € HT*
1130,83 € TTC



Angle de coupe d'onglet	Angle de coupe en biseau 45° G	90°	45° D
0° (mm)	58 x 279	91 x 279	43 x 279
45° G et D (mm)	58 x 197	91 x 197	43 x 197

DLS211PT2U **-40%** de remise sur le chariot établi DEAWST05 ou DEBWS06 pour l'achat d'1 DLS211PT2U/ZU soit 243,00 € HT 291,60 € TTC
 Ø 305 mm
 4400 tr/min - 31,3 kg
 Livrée avec 2 batteries 18V - 5Ah, 1 chargeur double rapide
1337⁷³ € HT*
1605,28 € TTC



DLS211ZU	Angle de coupe en biseau 45° G	90°	45° D
Angle d'onglet 0° (mm)	69 x 363	102 x 363	54 x 363
45° G et D (mm)	69 x 255	102 x 255	54 x 255

DLS714NZ
 Ø 190 mm
 5700 tr/min - 12,6 kg
 Livrée sans batterie ni chargeur
698⁶³ € HT*
838,36 € TTC



DLS714NZ	Angle de coupe en biseau 45° G	90°	45° D
Angle d'onglet 0° (mm)	40 x 300	52 x 300	40 x 300
45° G et D (mm)	40 x 212	52 x 212	40 x 212

DLS600Z
 Ø 165 mm
 5000 tr/min - 6,6 kg
 Livrée sans batterie ni chargeur
642⁴⁷ € HT*
770,96 € TTC



DLS600Z	Angle de coupe en biseau 45° G	90°	45° D
Angle d'onglet 0° (mm)	30 x 92	46 x 92	15 x 92
45° G et D (mm)	30 x 65	46 x 65	15 x 65

SCIES RÉCIPROS

DJR187RTE

Long. course : 32 mm - 3000 cps/min
 Ø Bois/Tube : 255/130 mm - 3,7 kg
 Livrée avec 2 batteries 18V - 5 Ah
 et 1 chargeur rapide

596 25 € HT*
 715,50 € TTC



DJR183RYJ

Long. course : 13 mm - 3000 cps/min
 Ø Bois/Tube : 50/50 mm 1,5 kg
 Livrée avec 2 batteries 18V - 1,5 Ah,
 1 chargeur rapide en coffret Makpac

319 26 € HT*
 383,11 € TTC



DJR186RTE

Long. course : 32 mm - 2800 cps/min
 Ø Bois/Tube : 255/130 mm - 3,8 kg
 Livrée avec 2 batteries 18V - 5 Ah
 et 1 chargeur rapide

497 24 € HT*
 596,69 € TTC



DJR360PT2

Long. course : 32 mm - 3000 cps/min
 Ø Bois/Tube : 255/130 mm - 4,6 kg
 Livrée avec 2 batteries 18V - 5 Ah
 et 1 chargeur double rapide

735 30 € HT*
 882,36 € TTC



DJR189RTJ

Longueur course 22 mm - 3100 cps/min
 Ø bois/tube : 255 / 130 mm - 2,5 kg
 Livrée avec 2 batterie 18V - 5Ah,
 1 chargeur rapide en coffret Makpac

452 52 € HT*
 543,02 € TTC



SCIES SAUTEUSES

DJV181RTJ

Capacité de coupe :
 Bois/Acier/Alu : 135/10/20 mm
 Hauteur de course : 26 mm
 800 à 3500 cps/min - 2,5 kg
 Livrée avec 2 batteries 18V
 5Ah et 1 chargeur rapide
 en coffret Makpac

657 43 € HT*
 788,92 € TTC



DJV182RTJ

Capacité de coupe :
 Bois/Acier/Alu : 135/10/20 mm
 Hauteur de course : 26 mm
 800 à 3500 cps/min - 2,6 kg
 Livrée avec 2 batteries 18V
 5Ah et 1 chargeur rapide
 en coffret Makpac

657 43 € HT*
 788,92 € TTC



DJV180RFJ

Capacité de coupe :
 Bois/Acier/Alu : 135/10/20 mm
 Hauteur de course : 26 mm
 0 à 2600 cps/min - 2,9 kg
 Livrée avec 2 batteries 18V
 3Ah et 1 chargeur rapide
 en coffret Makpac

443 85 € HT*
 532,62 € TTC



DJV184RTJ

Hauteur de course 23 mm
 0 à 3000 cps/min
 Capacité coupe bois/acier/alu :
 135/10/20 mm - 2,1 à 2,4 kg
 Livrée avec 2 batteries 18V
 5 Ah et 1 chargeur rapide
 en coffret Makpac

521 72 € HT*
 626,06 € TTC



DJV185Z

Hauteur de course 23 mm
 0 à 3000 cps/min
 Capacité coupe bois/acier/alu :
 135/10/20 mm - 2,3 kg
 Livrée sans batterie ni chargeur

219 € HT*
 262,80 € TTC



MEULEUSE DROITE

DGD800RTJ

Ø pince 6 mm - Ø roue 36 mm - 26000 tr/min - 1,7 à 2,2 kg
 Livrée avec 2 batteries 18V - 5Ah
 et 1 chargeur rapide
 en coffret Makpac

520 60 € HT*
 624,72 € TTC



LAMELLEUSE

DPJ180Z

430 W - Ø lame 100 mm
 Profondeur de plongée max : 20 mm
 2,8 kg
 Livrée sans batterie
 ni chargeur

298 12 € HT*
 357,74 € TTC



AFFLEUREUSE - DÉFONCEUSE MULTIFONCTION

DRT50RTJX3

Pince : 0 6 et 8 mm - 10000 à 30000 tr/min - Plongée : 0 à 35 mm
 Livrée avec 2 batteries 5 Ah BL1850B, 1 chargeur rapide
 DC18RC, 1 base d'affleurage droite, 1 base de défonçage,
 1 base d'affleurage déportée, 1 base d'affleurage inclinable
 1 Coffret MAK-PAC

707 49 € HT*
 848,99 € TTC



RABOTS

DKP180RTJ

Largeur rabotage : 82 mm - Profondeur rabota-
 ge : 2 mm - Profondeur feuillure : 9 mm
 15000 tr/min - 3,4 kg
 Livré avec 2 batteries 18V - 5 Ah, 1 chargeur
 rapide en Makpac

560 65 € HT*
 672,78 € TTC



DKP181RTJU

Largeur rabotage : 82 mm - Profondeur rabotage : 3 mm
 Profondeur feuillure : 25 mm - 12000 tr/min - 3,6 kg
 Livré avec 2 batteries 18V - 5 Ah, 1 chargeur rapide en
 Makpac et 1 clé Bluetooth

600 70 € HT*
 720,84 € TTC

DKP181RTJ
 Livré avec 2 batteries 18V
 5 Ah, 1 chargeur rapide en
 Makpac

589 57 € HT*
 707,48 € TTC



DÉCAPEUR THERMIQUE

DHG181RT1J

6 modes de température - Max 550 °C.
2 modes de débit d'air : 120 / 200 L/min.
1,4 kg
Livré avec 1 batterie
et 1 chargeur rapide
en coffret Makpac

354 € HT*
425,83 € TTC



MALAXEURS

DUT131Z

Mandrin à clé 13 mm
2 vitesses : 0 à 1300 tr/min - 0 à 350 tr/min
Vitesse variable à la gâchette - 3 kg
Livré sans batterie ni chargeur

400 € HT*
480,55 € TTC



POMPE À GRAISSE



DGP180RT

480 W - 2 modes de 145 à 290 ml/min. - 4,8 à 6,1 kg.
Livrée avec 1 batterie 18V 5 Ah
et 1 chargeur rapide en coffret

448 € HT*
537,96 € TTC

DUT130RTE

M14 - 2 vitesses : 0 à 1300 tr/min - 0 à 350 tr/min
Vitesse variable à la gâchette - 2,8 kg
Livrée avec 1 hélice de malaxage Ø 165 mm,
2 batteries 18V - 5 Ah et 1 chargeur rapide

629 € HT*
755,54 € TTC



VIBREURS À BÉTON

DVR350RME // DVR450RME

Longueur d'aiguille DVR450RME : 1200 mm
Longueur d'aiguille DVR350RME : 800 mm
Aiguille : Ø 25 mm
Vibrations : 13000 osc/min - 3,5 kg // 3,2 kg
Livrée avec 2 batteries 18V - 4 Ah
et 1 chargeur rapide en coffret

DVR350RME
798 € HT*
958,44 € TTC

DVR450RME
820 € HT*
985,14 € TTC



ACCESSOIRES POUR DGP180RT

Embout coudé

191A77-3

82 € HT*

98,40 € TTC



Flexible avec raccord

600 mm

191A80-4

62 € HT*

74,40 € TTC



Embout pince

191A76-5

143 € HT*

171,60 € TTC



Flexible avec raccord

1200 mm

191W58-9

88 € HT*

105,60 € TTC



Cylindre avec

fenêtre

191F24-4

76 € HT*

91,20 € TTC



SOUFFLEUR À POUSSIÈRES

DAS180Z

Force de soufflage max 2,8 N
Pression d'air max : 29,7 kPa - 4 modes de soufflage
Livré sans batterie ni chargeur

165 € HT*
198,00 € TTC



POMPES À VIDE

DVP181ZK

Débit : 113 L/min - Vide Final 3 Pa
Raccord évasé mâle 5/16" - 3/8 - 8,2 kg
Livrée sans batterie ni chargeur en coffret

884 € HT*
1061,42 € TTC



DVP180RT

Débit : 50 l/min - Vide final : 20 Pa
Raccord évasé mâle 5/16" - 3,5 kg
Livrée avec 1 batterie 18V - 5 Ah,
1 chargeur rapide en coffret

555 € HT*
666,11 € TTC



TRONÇONNEUSE À MÉTAUX

DLW140PT2

1300 W - Ø 355 mm - 3800 tr/min - 17,8 kg
Livrée avec 2 batteries 18V Li-Ion 5 Ah
et 1 chargeur double

680 € HT*
816,95 € TTC



COUPE FER À BÉTON / TIGE FILETÉE

DSC251ZK

Capacité de coupe fers à béton/tiges filetées : 10 à 25 mm - 4 kg
Livré sans batterie ni chargeur

1650 € HT*
1980,96 € TTC



Lame

E-11097

66 € HT*
79,20 € TTC

DSC102ZJ

Capacité de coupe tige filetée : Acier de
M6 à M10 - Inox M6 et M8 - 2,8 à 3,2 kg
Livré sans batterie ni chargeur
en coffret Makpac

696 € HT*
835,63 € TTC



DSC163ZK

Capacité de coupe fers à béton/tiges
filetées : 3 à 16 mm - 6,9 kg
Livré sans batterie ni chargeur
en coffret

2201 € HT*
2641,73 € TTC



DSC121ZK

Capacité de coupe fers tiges
filetées : 8 à 12 mm - 6 kg
Livré sans batterie ni
chargeur en coffret

2201 € HT*
2641,73 € TTC

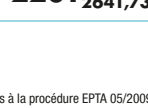

CISAILLES MÉTAL

DJS130Z

2800 cps/min. - Épaisseur acier : 1,3 mm
Épaisseur inox : 1 mm - 2,3 kg
Livrée sans batterie ni chargeur

402⁶⁹€HT*
483,23€TTC



DJS131Z

2800 cps/min. - Épaisseur acier : 1,3 mm
Épaisseur inox : 1 mm - 2,3 kg
Livrée sans batterie ni chargeur

454⁹⁷€HT*
545,96€TTC



DJS200Z

3000 cps/min. - Épaisseur acier : 2 mm
Épaisseur inox : 1,6 mm - 2,5 kg
Livrée sans batterie ni chargeur

437¹⁷€HT*
524,60€TTC



CISAILLE

DJS161RTJ

4300 cps/min.
Ép. acier : 1,6 mm
Ép. inox : 1,2 mm - 2,2 kg
Livrée avec 2 batteries 18V
5 Ah, 1 chargeur rapide en coffret Makpac

728⁵²€HT*
874,34€TTC



GRIGNOTEUSE

DJN161RTJ

1900 cps/min - Épaisseur acier : 1,6 mm
Épaisseur alu : 2,5 mm - 2,3 kg
Livrée avec 2 batteries 18V - 5 Ah,
1 chargeur rapide en coffret Makpac

774²³€HT*
929,08€TTC



POINÇONNEUSE

DPP200ZK

Poinçons Ø max 20 mm
Épaisseur acier max 8 mm
Livrée sans batterie ni chargeur en coffret

2496²³€HT*
2995,48€TTC



SCIE PLAQUES DE PLÂTRE

DSD180Z

6000 cps/min - Long. de course : 6 mm
Coupe bois/plaque de plâtre : 15/30 mm
2 kg

Livrée sans batterie ni chargeur

251⁴⁰€HT*
301,68€TTC



RIVETEUSES

DRV150ZJ

Ø 4,8 mm - Force de traction : 10000 N
Long. de course : 25 mm - 1,9 kg
Livrée sans batterie ni chargeur en Makpac

842⁰⁹€HT*
1010,51€TTC



DRV250ZJ

Ø 6,4 mm - Force de traction : 20000 N
Long. de course : 30 mm - 2,4 kg
Livrée sans batterie ni chargeur en Makpac

842⁰⁹€HT*
1010,51€TTC



CLÉ À CLIQUET

DWR180Z

0 à 800 tr/min - Serrage : 47,5 Nm - 1,6 kg
Livrée sans batterie ni chargeur

165⁷⁵€HT*
198,90€TTC



SCIES À RUBAN

DPB180RME

84 à 162 m/min - Capacité de coupe (tube acier) : 120 mm - 6,8 kg
Livrée avec 2 batteries 18V - 4 Ah et 1 chargeur rapide

839⁸⁶€HT*
1007,83€TTC



DPB182Z

192 m/min - Capacité de coupe (tube acier) : 64 mm - 4,1 kg
Livrée sans batterie ni chargeur

302⁵⁷€HT*
363,08€TTC



DPB183Z

192 m/min - Capacité de coupe (tube acier) : 66 mm - 3,9 kg
Livrée sans batterie ni chargeur

359³¹€HT*
431,17€TTC



DPB184Z

192 m/min - Capacité de coupe (tube acier) : 51 mm - 3,6 kg
Livrée sans batterie ni chargeur

335⁹⁴€HT*
403,13€TTC



DÉCOUPEUSE

DCE090ZX1

6600 tr/min - Profondeur de coupe max. : 88 mm
Ø disque : 230 mm - 6,3 kg
Livrée sans batterie ni chargeur

600⁷⁰€HT*
720,84€TTC



SCIE CIRCULAIRE

DCC500Z

8800 tr/min - Haut. coupe max. à 90°/45° : 40/27 mm
Ø lame : 125 mm - 3 kg
Livrée sans batterie ni chargeur

212⁴⁷€HT*
254,96€TTC



PERCEUSES VISSEUSES

DDF083Z
Carac. p20



146,84 € HT*
176,21 € TTC

DDF458Z
Carac. p20



156,85 € HT*
188,22 € TTC

DDF482Z
Carac. p20



134,60 € HT*
161,52 € TTC

DDF482ZJ
Carac. p20



170,20 € HT*
204,24 € TTC

DDF485ZJ
Carac. p20



152,40 € HT*
182,88 € TTC

DDF484Z
Carac. p20



194,67 € HT*
233,60 € TTC

DDF484ZJ
Carac. p20



216,92 € HT*
260,30 € TTC

DDF486ZJ
Carac. p20



292,56 € HT*
351,07 € TTC

DDF487ZJ
Carac. p20



179,10 € HT*
214,92 € TTC

DDF489ZJ
Carac. p20



260 € HT*
312,00 € TTC

PERCEUSES VISSEUSES D'ANGLE

DDA350Z
Carac. p21



260,30 € HT*
312,36 € TTC

DDA351Z
Carac. p21



263,64 € HT*
316,37 € TTC

DDA450ZK
Carac. p21



324,82 € HT*
389,78 € TTC



PERCEUSES VISSEUSES À PERCUSSION

DHP482Z
Carac. p20



152,40 € HT*
182,88 € TTC

DHP485ZJ
Carac. p20



174,65 € HT*
209,58 € TTC

DHP458Z
Carac. p20



172,42 € HT*
206,90 € TTC

DHP489ZJ
Carac. p20



276 € HT*
331,20 € TTC

DHP453Z
Carac. p20



74,52 € HT*
89,42 € TTC

DHP484Z
Carac. p20



205,79 € HT*
246,95 € TTC

DHP486Z
Carac. p20



305,91 € HT*
367,09 € TTC

DHP487ZJ
Carac. p20



184,66 € HT*
221,59 € TTC



VISSEUSES À CHOCS

DTD152Z
Carac. p19



123,48 € HT*
148,18 € TTC

DTD152ZJ
Carac. p19



159,07 € HT*
190,88 € TTC

DTD154Z
Carac. p19



204,68 € HT*
245,62 € TTC

DTD154ZJ
Carac. p19



239,17 € HT*
287,00 € TTC

DTD156Z
Carac. p19



115,69 € HT*
138,83 € TTC

DTD157ZJ
Carac. p19



152,40 € HT*
182,88 € TTC



VISSEUSE À CHOCS 4 FONCTIONS

DTP141Z
Carac. p21



313,70 € HT*
376,44 € TTC

VISSEUSE OLÉOPNEUMATIQUE

DTS141Z
Carac. p21



396,01 € HT*
475,21 € TTC

VISSEUSE D'ANGLE À CHOCS

DTL061Z
Carac. p21



251,40 € HT*
301,68 € TTC

BOULONNEUSES À CHOCS

DTW181Z
Carac. p19



210,24 € HT*
252,29 € TTC

DTW190Z
Carac. p19



145,72 € HT*
174,86 € TTC

DTW251Z
Carac. p19



221,37 € HT*
265,64 € TTC

DTW301ZJ
Carac. p19



309,25 € HT*
371,10 € TTC

DTW700ZJ
Carac. p19



381,55 € HT*
457,86 € TTC

DTW1001ZJ
Carac. p19



443,85 € HT*
532,62 € TTC

DTW1002ZJ
Carac. p19



443,85 € HT*
532,62 € TTC

DWR180Z
Carac. p35



165,75 € HT*
198,90 € TTC



Les machines de cette page sont livrées sans batterie ni chargeur

VISSEUSES PLAQUES DE PLÂTRE ET BARDAGES

DFS250Z
Carac. p27



240²⁸ € HT*
288,34 € TTC

DFS251Z
Carac. p27



240²⁸ € HT*
288,34 € TTC

DFS451Z
Carac. p27



183⁵⁵ € HT*
220,26 € TTC

DFS452Z
Carac. p27



244⁷³ € HT*
293,68 € TTC

DFS452ZJ
Carac. p27



280³² € HT*
336,38 € TTC

VISSEUSES AUTOMATIQUES PLAQUES DE PLÂTRE ET BARDAGES

DFR452ZJ
Carac. p27



371⁵² € HT*
445,82 € TTC

DFR550Z
Carac. p27



313⁷⁰ € HT*
376,44 € TTC

DFR551ZJ
Carac. p27



399³⁵ € HT*
479,22 € TTC

DFR750Z
Carac. p27



324⁸² € HT*
389,78 € TTC

PERFORATEURS ET PERFO-BURINEURS

DHR165Z
Carac. p26



180²¹ € HT*
216,25 € TTC

DHR171ZJ
Carac. p26



195⁷⁸ € HT*
234,94 € TTC

DHR182Z
Carac. p26



205⁷⁹ € HT*
246,95 € TTC

DHR182ZJ
Carac. p26



233⁶⁰ € HT*
280,32 € TTC

DHR183Z
Carac. p26



195⁷⁸ € HT*
234,94 € TTC

DHR202Z
Carac. p26



208⁰² € HT*
249,62 € TTC

DHR202ZJ
Carac. p26



244⁷³ € HT*
293,68 € TTC

DHR243ZJ
Carac. p26



383⁷⁸ € HT*
460,54 € TTC

DHR264ZJ
Carac. p26



426⁰⁵ € HT*
511,26 € TTC

DHR281ZWJ
Carac. p26



487²³ € HT*
584,68 € TTC

DHR281ZJ
Carac. p26



429³⁹ € HT*
515,27 € TTC

DHR283ZWJU
Carac. p26



580⁶⁷ € HT*
696,80 € TTC

DHR283ZJU
Carac. p26



522⁸³ € HT*
627,40 € TTC

PIQUEUR

DHK180ZJ
Carac. p26



505⁰³ € HT*
606,04 € TTC

MEULEUSE DROITE

DGD800Z
Carac. p33



210²⁴ € HT*
252,29 € TTC



MEULEUSES

DGA452Z
Carac. p29



122³⁶ € HT*
146,83 € TTC

DGA506Z
Carac. p29



210²⁴ € HT*
252,29 € TTC

DGA506ZJ
Carac. p29



243⁶² € HT*
292,34 € TTC

DGA504Z
Carac. p29



185⁷⁷ € HT*
222,92 € TTC

DGA504ZJ
Carac. p29



228⁰⁴ € HT*
273,65 € TTC

DGA508Z
Carac. p29



221³⁷ € HT*
265,64 € TTC

DGA508ZJ
Carac. p29



254⁷⁴ € HT*
305,69 € TTC

DGA513Z
Carac. p29



225⁸² € HT*
270,98 € TTC

DGA517Z
Carac. p29



230²⁷ € HT*
276,32 € TTC

DGA519ZX1
Carac. p29



294⁷⁹ € HT*
353,75 € TTC

DGA520ZX1
Carac. p29



261⁴¹ € HT*
313,69 € TTC

DGA521ZX1
Carac. p29



232⁴⁹ € HT*
278,99 € TTC

DGA701ZU
Carac. p29



362⁶⁴ € HT*
435,17 € TTC

DGA900ZK
Carac. p29



462⁷⁶ € HT*
555,31 € TTC

DGA901ZKU2
Carac. p29



485⁰¹ € HT*
582,01 € TTC

DGA901ZU
Carac. p29



462⁷⁶ € HT*
555,31 € TTC

DCE090ZX1
Carac. p35



600⁷⁰ € HT*
720,84 € TTC

-40%

de remise sur le carter d'aspiration (196845-3) pour l'achat d'une meuleuse DGA506Z/ZJ/RTJ DGA508Z/ZJ/RTJ - DGA513Z/RTJ - DGA517Z/RTJ soit **55,80 € HT** **66,96 € TTC**



-40%

de remise sur le carter d'aspiration (198440-5) pour l'achat d'une meuleuse DGA901ZU, DGA901ZKU2 ou DGA900PT4/ZK ou DGA901T2U2 soit **91,80 € HT** **110,16 € TTC**



Les machines de cette page sont livrées sans batterie ni chargeur

* Les tarifs ne tiennent pas compte du montant de l'Eco-contribution (voir détails dernière page). Les poids sont conformes à la procédure EPTA 01/2003 et les puissances de frappe conformes à la procédure EPTA 05/2009. - www.makita.fr

* Les tarifs ne tiennent pas compte du montant de l'Eco-contribution (voir détails dernière page). Les poids sont conformes à la procédure EPTA 01/2003 et les puissances de frappe conformes à la procédure EPTA 05/2009.

SCIES CIRCULAIRES

DCC500Z
Carac. p35



212,47 € HT*
254,96 € TTC

DSS501Z
Carac. p32



189,11 € HT*
226,93 € TTC

DSS610Z
Carac. p32



194,67 € HT*
233,60 € TTC

DSS610ZJ
Carac. p32



226,93 € HT*
272,32 € TTC

DHS630ZJ
Ø 165 mm - 3 kg
3100 tr/min
Coupe 90°: 66 mm



327,05 € HT*
392,46 € TTC

DHS680Z
Carac. p32



249,18 € HT*
299,02 € TTC

DHS680ZJ
Carac. p32



289,22 € HT*
347,06 € TTC

DHS660ZJ
Carac. p32



303,69 € HT*
364,43 € TTC

DHS661ZJU
Carac. p32



314,81 € HT*
377,77 € TTC

DHS710ZJ
Carac. p32



370,43 € HT*
444,52 € TTC

DHS782ZJ
Carac. p32



429,39 € HT*
515,27 € TTC

DHS783ZJU
Carac. p32



464,98 € HT*
557,98 € TTC

DHS900ZK
Carac. p32



521,72 € HT*
626,06 € TTC

DHS900ZKU
Carac. p32



532,84 € HT*
639,41 € TTC



SCIES RADIALES À COUPE D'ONGLET

DLS111ZU
Carac. p32

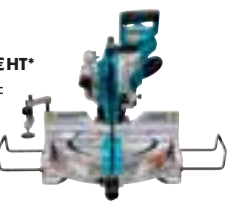

942,36 € HT*
1130,83 € TTC

DLS211ZU
Carac. p32



1054,68 € HT*
1265,62 € TTC

DLS600Z
Carac. p32



642,47 € HT*
770,96 € TTC

DLS714NZ
Carac. p32



698,63 € HT*
838,36 € TTC

SCIES PLONGEANTES

DSP600ZJ
Carac. p32



467,21 € HT*
560,65 € TTC

DSP601ZU
Carac. p32



531,73 € HT*
638,08 € TTC

SCIES SAUTEUSES

DJV180Z
Carac. p33



208,02 € HT*
249,62 € TTC

DJV180ZJ
Carac. p33



228,96 € HT*
274,75 € TTC

SCIES À RUBAN

DPB180Z
Carac. p35



538,40 € HT*
646,08 € TTC

DPB182Z
Carac. p35



302,57 € HT*
363,08 € TTC

DJV181ZJ
Carac. p33



357,08 € HT*
428,50 € TTC

DJV182ZJ
Carac. p33



357,08 € HT*
428,50 € TTC

DPB183Z
Carac. p35



359,31 € HT*
431,17 € TTC

DPB184Z
Carac. p35



335,94 € HT*
403,13 € TTC

DJV184ZJ
Carac. p33



232,49 € HT*
278,99 € TTC

DJV185Z
Carac. p33



219 € HT*
262,80 € TTC

SCIES RÉCIPROS

DJR183Z
Carac. p33



132,38 € HT*
158,86 € TTC

DJR189Z
Carac. p33



193,32 € HT*
231,98 € TTC

DJR186Z
Carac. p33



166,86 € HT*
200,23 € TTC

DJR187Z
Carac. p33



262,53 € HT*
315,04 € TTC

DJR360Z
Carac. p33



364,87 € HT*
437,84 € TTC



VIBREURS À BÉTON

DVR350Z Carac. p34

443,85 € HT*
532,62 € TTC



DVR450Z Carac. p34

466,10 € HT*
559,32 € TTC



Les machines de cette page sont livrées sans batterie ni chargeur

CISAILLES À MÉTAUX

DJS130Z
Carac. p35



402,69 € HT*
483,23 € TTC

DJS131Z
Carac. p35



454,97 € HT*
545,96 € TTC

DJS161Z
Carac. p35



394,90 € HT*
473,88 € TTC

DJS200Z
Carac. p35



437,17 € HT*
524,60 € TTC

COUPE-TIGES FILETÉE - COUPE-FERS À BÉTON

DSC102ZJ
Carac. p34



696,36 € HT*
835,63 € TTC

DSC121ZK
Carac. p34



2201,44 € HT*
2641,73 € TTC

DSC163ZK
Carac. p34



2201,44 € HT*
2641,73 € TTC

DSC251ZK
Carac. p34



1650,80 € HT*
1980,96 € TTC

SCIES CIRCULAIRES À MÉTAUX

DCS553ZJ
Carac. p29



335,94 € HT*
403,13 € TTC

DCS552ZJ
Carac. p29



221,37 € HT*
265,64 € TTC

AFFLEUREUSES

DC0180Z
Carac. p28



170,20 € HT*
204,24 € TTC

POINÇONNEUSE

DPP200ZK
Carac. p35



2496,23 € HT*
2995,48 € TTC

TRONÇONNEUSE À MÉTAUX

DLW140Z
Carac. p34



348,18 € HT*
417,82 € TTC

SCIE PLAQUES DE PLÂTRE

DSD180Z
Carac. p35



251,40 € HT*
301,68 € TTC



DC0181Z
Carac. p28



185,77 € HT*
222,92 € TTC

PISTOLET À MASTIC

DCG180Z
Carac. p28



271,43 € HT*
325,72 € TTC

PONCEUSE MURALE

DSL800ZU
Carac. p28



505,03 € HT*
606,04 € TTC

POMPE À GRAISSE

DGP180Z
Carac. p34



302,57 € HT*
363,08 € TTC

DÉCOUPEUR-PONCEURS MULTIFONCTIONS

DTM51ZJX3
Carac. p62



317,03 € HT*
380,44 € TTC

DTM51Z
Carac. p62

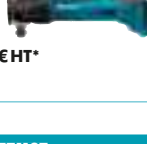

203,57 € HT*
244,28 € TTC

DTM52ZJ
Carac. p62



219,14 € HT*
262,97 € TTC

POLISSEUSE EXCENTRIQUE

DPO600Z
Carac. p28



407,14 € HT*
488,57 € TTC

PONCEUSE POLISSEUSE

DPV300ZJ
Carac. p28



258,08 € HT*
309,70 € TTC

DÉCAPEUR THERMIQUE

DHG181ZJ
Carac. p34



154,62 € HT*
185,54 € TTC

GRIGNOTEUSE

DJN161Z
Carac. p35



460,53 € HT*
552,64 € TTC

MALAXEURS

DUT130Z
Carac. p34



400,46 € HT*
480,55 € TTC

DUT131Z
Carac. p34



400,46 € HT*
480,55 € TTC

LAMELLEUSE

DPJ180Z
Carac. p28



298,12 € HT*
357,74 € TTC



RABOTS

DKP180Z
Carac. p33



232,49 € HT*
278,99 € TTC

DKP181ZJ
Carac. p33



308,13 € HT*
369,76 € TTC

DKP181ZJU
Carac. p33



320,37 € HT*
384,44 € TTC

PONCEUSE À BANDE

DBS180ZJ
Carac. p28



335,94 € HT*
403,13 € TTC

PONCEUSES POLISSEUSE

DBO180Z
Carac. p28



177,98 € HT*
213,58 € TTC

DBO380Z
Carac. p28



143,50 € HT*
172,20 € TTC

DBO381ZU
Carac. p28



210,24 € HT*
252,29 € TTC

DBO382ZJ
Carac. p28



239 € HT*
286,80 € TTC

DBO480Z
Carac. p28



121,25 € HT*
145,50 € TTC

Les machines de cette page sont livrées sans batterie ni chargeur

Les prix indiqués sont des prix conseillés à votre revendeur qui est libre de fixer ses prix de vente. - www.makita.fr

* Les tarifs ne tiennent pas compte du montant de l'Eco-contribution (voir détails dernière page). Les poids sont conformes à la procédure EPTA 01/2003 et les puissances de frappe conformes à la procédure EPTA 05/2009.

AGRAFEUSES

DST112Z
Larg. agrafes : 10 mm - Long. agrafes : 7 à 10 mm - Mag. : 150 agrafes - 1,8 kg
Livrée sans batterie ni chargeur
361 53 € HT*
433,84 € TTC



DST221Z
Larg agrafes 10 mm - Long agrafes : 10 à 22 mm - Mag 98 pièces - 2,1 kg
Livrée sans batterie ni chargeur
419 37 € HT*
503,24 € TTC



CLOUEURS

DPT353Z
23 Ga - Long. clous : 15 à 35 mm
Mag. : 120 clous - 2,2 kg
Livrée sans batterie ni chargeur
335 94 € HT*
403,13 € TTC

PRÉCISION NEZ TRÈS FIN



DBN600ZJ
16 Ga - Long. Clous : 19 à 64 mm
Magasin : 100 clous - 3,6 kg
Livrée sans batterie ni chargeur en Makpac
584 01 € HT*
700,81 € TTC

FAIBLE ESPACEMENT AVANT



CLOUEURS

DBN500ZJ
18 Ga - Long. clous : 15 à 50 mm
Magasin 100 clous - 3,5 kg
Livré sans batterie ni chargeur en Makpac
595 13 € HT*
714,16 € TTC

SENSATIONS D'UN CLOUEUR À GAZ



DFN350Z
18 Ga - Long. pointes : 15 à 35 mm
Mag. : 110 pointes - 2,2 kg
Livré sans batterie ni chargeur
432 72 € HT*
519,26 € TTC



RIVETEUSES

DRV150ZJ
Ø 4,8 mm - Force de traction : 10000 N
Long. de course : 25 mm - 1,9 kg
Livrée sans batterie ni chargeur en Makpac

842 09 € HT*
1010,51 € TTC



DRV250ZJ
Ø 6,4 mm - Force de traction : 20000 N
Long. de course : 30 mm - 2,4 kg
Livrée sans batterie ni chargeur en Makpac

842 09 € HT*
1010,51 € TTC



PINCES À LIGATURER

DTR181ZJ
Diamètre du fil : 0,8 mm - 120 attaches par bobine
5000 attaches sur une charge de batterie (BL1850B) - 2,7 kg
Livrée sans batterie ni chargeur
1134 € HT*
1360,80 € TTC

	Ø10	Ø13	Ø16	Ø19	Ø22	Ø25
	X	X	X	X	X	X
	X	X	X	✓	✓	✓
	X	X	✓	✓	✓	✓

	Ø10xØ10	Ø13xØ13	Ø16xØ16
	X	✓	✓
	X	✓	✓
	✓	✓	✓
	✓	✓	✓
	✓	✓	✓

	Ø10xØ10	Ø13xØ13
	✓	✓
	✓	✓
	✓	✓

Fils à ligaturer acier⁽¹⁾
199137-9
227 € HT*
272,40 € TTC

Pour les bétons de construction, préfabriqués et précontraints.

DTR180ZJ
Diamètre du fil : 0,8 mm - 120 attaches par bobine
5000 attaches sur une charge de batterie (BL1850B) - 2,6 kg
Livrée sans batterie ni chargeur
1145 77 € HT*
1374,92 € TTC

	Ø10	Ø13	Ø16	Ø19	Ø22	Ø25
	✓	✓	✓	X	X	X
	✓	✓	✓	X	X	X
	✓	✓	✓	X	X	X

	Ø10xØ10	Ø13xØ13	Ø16xØ16
	✓	✓	X
	✓	✓	X
	✓	X	X
	X	X	X

	Ø10xØ10	Ø13xØ13
	✓	✓
	✓	✓
	✓	X

Fils à ligaturer polyester⁽¹⁾
191J59-9
325 € HT*
390,00 € TTC

Pour attacher des barres d'armature revêtues d'époxy et partout où il y a besoin d'un fil résistant à la corrosion et à l'abrasion.



DTR181



DTR180



Rallonge pour pince à ligaturer 191M27-0
193 € HT*
231,60 € TTC



Fils à ligaturer galvanisés⁽¹⁾⁽²⁾
191A57-9
⁽¹⁾Carton de 50 bobines
⁽²⁾Pour DTR181 : À utiliser avec le guide 1911H9-6 (voir notice)
290 € HT*
348,00 € TTC

Pour les bétons préfabriqués ou précontraints utilisés en marine ou dans d'autres applications à environnement difficile où la résistance dans le temps est indispensable.

BATTERIES (Retrouvez les temps de charge en page 98)

3.0Ah
BL1830B - 18V - 3Ah
197599-5
128 € HT*
153,60 € TTC

4.0Ah
BL1840B - 18V - 4Ah
197265-4
143 € HT*
171,60 € TTC

5.0Ah
BL1850B - 18V - 5Ah
197280-8
153 € HT*
183,60 € TTC

6.0Ah
BL1860B - 18V - 6Ah
197422-4
183 € HT*
219,60 € TTC

LES PACKS ÉNERGIE - Faites votre sélection parmi les packs énergie

4 BATTERIES
1 chargeur double
1 coffret Makpac

197503-4
18V - 4 Ah
485 € HT*
582,00 € TTC
197626-8
18V - 5 Ah
599 € HT*
718,80 € TTC
198091-4
18V - 6 Ah
609 € HT*
730,80 € TTC
197626-8

2 BATTERIES
1 chargeur double
1 coffret Makpac

197504-2
18V - 4 Ah
345 € HT*
414,00 € TTC
197629-2
18V - 5 Ah
394 € HT*
472,80 € TTC
198077-8
18V - 6 Ah
425 € HT*
510,00 € TTC
197629-2

SCANNER MURAL LXT

DWD1812J *CXT XPT*
 Profondeur de détection max :
 métal / tuyau plastique / câble / bois :
 180 / 120 / 120 / 25 mm
 Précision : +/- 5 mm - Écran couleur
 4,1" (10,4 cm)
 1,3 à 1,7 kg
 Livré sans batterie ni chargeur

1459 € HT*
 1751,36 € TTC



NIVEAUX LASER – USAGE INTÉRIEUR

SK10GDZ *CXT XPT*
 Laser 1 verticale / 1 horizontale 10 m 12V Max
 Précision de calage +/- 1mm à 10m - Plaque d'auto-calage +/- 4° - Mode Normal / ECO - IP54 - 1,6 kg
 Livré avec 1 paire de lunettes de détection sans batterie ni chargeur

567 € HT*
 680,78 € TTC

SK20GDZ *CXT XPT*
 Laser 2 verticales / 1 horizontale 10 m 12V Max
 Précision de calage +/- 1mm à 10m - Plaque d'auto-calage +/- 4° - Mode Normal / ECO - IP54 - 1,6 kg
 Livré avec 1 paire de lunettes de détection sans batterie ni chargeur

686 € HT*
 823,62 € TTC

SK40GDZ *CXT XPT*
 Laser 4 verticales / 1 horizontale 10 m 12V Max
 Précision de calage +/- 1mm à 10m - Plaque d'auto-calage +/- 4° - Mode Normal / ECO - IP54 - 1,6 kg
 Livré avec 1 paire de lunettes de détection sans batterie ni chargeur

978 € HT*
 1174,69 € TTC



SK700GD *CXT XPT*
 Laser 4 lignes horizontales / 4 verticales
 35 m - 12V max
 Portée avec détecteurs 70 m - 1,2 kg
 Livré sans batterie ni chargeur

755 € HT*
 906,38 € TTC



SK700D *CXT XPT*
 Laser 4 lignes horizontales / 4 verticales
 25 m - 12V max
 Portée avec détecteurs 70 m - 1,2 kg
 Livré sans batterie ni chargeur

621 € HT*
 746,20 € TTC

SK312GDZ *CXT XPT*
 Laser 3 verticales / 1 horizontale 10 m
 10,8V (12V max)
 Portée du laser avec détecteur 20 m
 Précision de calage ± 10 mm à 10 m
 Plaque d'autocalage ±2° - Mode High / Normal / Eco - Ø du terrain d'action 10 m - IP54 - 1,6 kg
 Livré avec 1 paire de lunettes de détection sans batterie ni chargeur

1554 € HT*
 1864,82 € TTC



OFFERT
 1 adaptateur 18V DECADP05 pour l'achat d'un SK312GDZ

SK209GDZ *CXT XPT*
 Laser 2 verticales / 1 horizontale 10 m
 10,8V (12V max)
 Portée du laser avec détecteur 20 m
 Précision de calage ± 10 mm à 10 m
 Plaque d'autocalage ±2° - Mode High / Normal / Eco - Ø du terrain d'action 10 m - IP54 - 1,6 kg
 Livré avec 1 paire de lunettes de détection sans batterie ni chargeur

1308 € HT*
 1569,82 € TTC



OFFERT
 1 adaptateur 18V DECADP05 pour l'achat d'un SK209GDZ

SK105GDZ *CXT XPT*
 Laser croix 35 m (laser vert)
 10,8V (12V max)
 Portée du laser avec détecteur 80 m
 Précision de calage +/- 3 mm à 10 m
 Plaque d'autocalage +/- 4°
 IP54 - 0,84 kg
 Livré sans batterie ni chargeur

350 € HT*
 420,49 € TTC



SK105DZ
 Laser croix 25m (laser rouge)
 Livré sans batterie ni chargeur

196 € HT*
 236,27 € TTC

SK106GDZ *CXT XPT*
 Laser ligne et 4 points croix 35 m
 (Laser vert) - 10,8V (12V max)
 Portée du laser avec détecteur 80 m
 Précision de calage +/- 3 mm à 10 m
 Plaque d'autocalage +/- 4°
 IP54 - 0,84 kg
 Livré sans batterie ni chargeur

525 € HT*
 630,06 € TTC



SK106DZ
 Laser lignes et 4 pts croix 25m (laser rouge)
 Livré sans batterie ni chargeur

302 € HT*
 363,08 € TTC

NIVEAU LASER – USAGE INTÉRIEUR

SKR200Z
 Niveau laser automatique vertical et horizontal
 Portée Ø max. : 200 m - Précision moyenne : ± 1 mm à dist. 10 m
 Vit. rotation : 0, 300, 450, 600 tr/min. - IP54
 Poids net : 1,6 kg
 Livré avec 1 cellule de réception, 1 télécommande, 1 support mural, 1 cible magnétique, 1 paire de lunettes de détection laser

953 € HT*
 1144,00 € TTC



Précis et simple à utiliser
Mise à niveau auto. de ± 6° (10%)

TÉLÉMÈTRES LASER

LD030P
 Portée max. : 30 m - Précision moyenne (2Ø) : ± 2 mm - Batterie : 2 x AAA jusqu'à 3000 mesures - 95 g
Mesure en continue, Surface

103 € HT*
 124,14 € TTC



LD050P
 Portée max. : 50 m
 Précision moyenne (2Ø) : ± 2 mm
 Mémoire : 5 valeurs - Batterie : 2 x AAA jusqu'à 3000 mesures - 100 g
Mesure en continue, addition soustraction, mesure indirecte « Pythagore », surface et volume

122 € HT*
 146,83 € TTC



LD080P1
 Portée max. : 80 m - Précision moyenne (2Ø) : ± 1,5 mm - Incl. : ± 0,2°
 Mémoire : 20 valeurs - Batterie : 2 x AAA jusqu'à 5000 mesures - 140 g
Mesure d'inclinaison, fonction piquetage, poursuite de hauteur, mode niveau électronique

242 € HT*
 291,00 € TTC



Les références de cette page sont livrées sans batterie ni chargeur.

Les prix indiqués sont des prix conseillés à votre revendeur qui est libre de fixer ses prix de vente - www.makita.fr

* Les tarifs ne tiennent pas compte du montant de l'Eco-contribution (voir détails dernière page). Les poids sont conformes à la procédure EPTA 01/2003 et les puissances de frappe conformes à la procédure EPTA 05/2009.

PERCEUSES VISSEUSES ET PERCEUSES VISSEUSES À PERCUSSION À CHARBON

Références	DF330DWJ	DF333DWAE	DA332DWAE	DA333DWAE	HP333DWAE (percuSSION)
Équipements et Technologies	1.3Ah	2.0Ah	2.0Ah	2.0Ah	2.0Ah
Tours par minute	1500	1700	0 à 1100	0 à 1100	1700
Coups par minute	-	-	-	-	0 à 22500
Couple (en Nm)	21/35	30	27	27	30
Ø perçage béton/acier/bois/brique	-/10/28/-	-/10/23/-	-/10/12/-	-/10/12/-	8/10/21/8
Poids	0,88 kg	1,2 kg	1,3 kg	1,3 kg	1,2 kg
Livrée avec	1 Chargeur, 2 batteries 10,8V 1,3 Ah et 1 coffret Makpac	1 Chargeur, 2 batteries 12V 2 Ah et 1 coffret synthétique	1 Chargeur, 2 batteries 12V 2 Ah et 1 coffret synthétique	1 Chargeur, 2 batteries 12V 2 Ah et 1 coffret synthétique	1 Chargeur rapide, 2 batteries 12V - 2 Ah et 1 coffret synthétique
Prix HT	167⁹⁷ €	177⁹⁸ €	231³⁸ €	231³⁸ €	191³³ €
Prix TTC	201,56 €	213,58 €	277,66 €	277,66 €	229,60 €

PERCEUSES VISSEUSES ET PERCEUSES VISSEUSES À PERCUSSION SANS CHARBON

Références	DF032DSAE	DF332DSMJ	DF332DSAJ	HP332DSAJ (percuSSION)
Équipements et Technologies	2.0Ah	4.0Ah	2.0Ah	2.0Ah
Tours par minute	1500	1500	1500	0 à 1500
Coups par minute	-	-	-	0 à 22500
Couple (en Nm)	21/35	21/35	21/35	35/21
Ø perçage béton/acier/bois/brique	-/10/28/-	-/10/28/-	-/10/28/-	-/10/12/-
Poids	0,88 kg	1 kg	1 kg	1,3 kg
Livrée avec	1 Chargeur, 2 batteries 12V 2 Ah et 1 coffret synthétique	1 Chargeur rapide, 2 batteries 12V - 2 Ah et 1 coffret Makpac	1 Chargeur rapide, 2 batteries 12V - 2 Ah et 1 coffret Makpac	1 Chargeur rapide, 2 batteries 12V - 2 Ah et 1 coffret Makpac
Prix HT	289²² €	334⁸³ €	295⁹⁰ €	307⁰² €
Prix TTC	347,06 €	401,80 €	355,08 €	368,42 €



BOULONNEUSES À CHOCS

TW141DWAJ **1.3Ah**

145 Nm - 1/2"
0 à 3200 cps/min
0 à 2600 tr/min - 1,3 kg
Livrée avec 2 batteries
2 Ah, 1 chargeur
en coffret Makpac

214⁶⁹ € HT*
257,63 € TTC



TW060DWAJ **2.0Ah**

60 Nm - 1/4"
0 à 3200 cps/min
0 à 2600 tr/min - 1,2 kg
Livrée avec 2 batteries
2 Ah, 1 chargeur
en coffret Makpac

181³² € HT*
217,58 € TTC

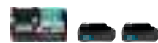

TW161DSMJ **4.0Ah**

165 Nm - 1/2"
0 à 3600 cps/min
0 à 2400 tr/min - 1,2 kg
Livrée avec 2 batteries
4 Ah, 1 chargeur rapide
en coffret Makpac

294⁷⁹ € HT*
353,75 € TTC



PONCEUSE POLISSEUSE

PV301DZ **XPT**

Ø 75 mm
2 vitesses
0 à 2800 tr/min/
0 à 9500 tr/min - 1,2 kg
Livrée sans batterie
ni chargeur

242⁵⁰ € HT*
291,00 € TTC



VISSEUSE À CHOCS

TD110DWAE **2.0Ah**

110 Nm - 2600 tr/min
0 à 3200 cps/min - 1 kg
2 batteries 2 Ah, 1 chargeur
et 1 coffret synthétique

184⁶⁶ € HT*
221,59 € TTC



LOTS DE MACHINES

CLX224SMJ **4.0Ah**

Ensemble 2 machines (DF333D + TD110D)
DF333D : Perceuse visseuse Ø 10 mm - 30 Nm
TD110D : Visseuse à chocs
Livré avec 2 batteries 4 Ah, 1 chargeur rapide

297⁰¹ € HT*
356,41 € TTC



LCT204J **1.3Ah**

Ensemble 2 machines (DF330D + TD090D)
DF330D : Perceuse visseuse Ø 10 mm
TD090D : Visseuse à chocs
Livré avec 2 batteries 10,8V - 1,3 Ah,
1 chargeur en coffret Makpac

194⁶⁷ € HT*
233,60 € TTC



PERFORATEURS SDS-PLUS

HR140DSMJ **4.0Ah**
 Perforateur SDS-Plus 4 Ah
 Ø max. béton 14 mm - 4900 cps/min
 2,6 kg
 Livrée avec 2 batterie 12V - 4 Ah,
 et 1 chargeur en Makpac

347⁰⁷€ HT*
416,48€ TTC



CLÉ À CLIQUET

WR100DWA **2.0Ah**
 Clé à cliquet - 4,7 Nm
 Emmanchement 1/4" et 3/8"
 0 à 800 tr/min - 1,2 kg
 Livrée avec 1 batterie 2 Ah,
 1 chargeur

260³⁰€ HT*
312,36€ TTC



SCIES SAUTEUSES

JV101DSAJ **2.0Ah**
 Coupes Alu/Acier/Bois :
 4/2/65 mm
 Longueur de course : 18 mm
 0 à 2900 cps/min - 1,8 kg
 Livrée avec 2 batteries 12V
 2 Ah et 1 chargeur en Makpac

238⁰⁵€ HT*
285,66€ TTC



JV102DSMJ **4.0Ah**
 Coupes Alu/Acier/Bois :
 20/10/90 mm
 Longueur de course : 23 mm
 800 à 3000 cps/min - 1,9 kg
 Livrée avec 2 batteries 12V
 4 Ah, et 1 chargeur rapide
 en Makpac

323⁷¹€ HT*
388,45€ TTC



JV103DSMJ **4.0Ah**
 Coupes Alu/Acier/Bois :
 20/10/90 mm
 Longueur de course : 23 mm
 800 à 3000 cps/min - 1,9 kg
 Livrée avec 2 batteries 12V
 4 Ah, et 1 chargeur rapide
 en Makpac

323⁷¹€ HT*
388,45€ TTC



SCIE CIRCULAIRE

HS301DSMJ **4.0Ah**
 Ø 85 mm - Coupe à 90° : 25,5 mm
 1400 tr/min - 1,8 kg
 Livrée avec 2 batteries 12V
 4 Ah, et 1 chargeur rapide
 en Makpac

281⁴⁴€ HT*
337,73€ TTC



SCIE RÉCIPRO

JR103DSMJ **4.0Ah**
 Coupes bois/tube acier : 50 mm - Long. de course : 13 mm
 3300 cps/min - 1,5 kg
 Livrée avec 2 batteries 12V - 4 Ah, et 1 chargeur rapide
 en Makpac

300³⁵€ HT*
360,42€ TTC



CLOUEUR

PT354DWYJ **1.5Ah**
 23 ga - 15 à 35 mm
 2 kg
 Livrée avec 2 batteries 12V
 1,5 Ah et 1 chargeur en
 coffret Makpac

416⁰⁴€ HT*
499,25€ TTC



AGRAFEUSE

ST113DSAJ **2.0Ah**
 Capacité magasin : 150 pcs
 Long. des agrafes : 7 / 10 mm
 1,4 kg
 Livrée avec 2 batteries 12V
 2 Ah et 1 chargeur en Makpac

392⁶⁸€ HT*
471,22€ TTC



PISTOLETS À MASTIC

CG100DSAEA **2.0Ah**
 Force de poussée : 5000 N - 1,9 kg
 Livré avec 2 batteries 12V
 2 Ah et 1 chargeur en Makpac

300³⁵€ HT*
360,42€ TTC



CG100DSAEB **2.0Ah**
 Force de poussée : 5000 N - 2,5 kg
 Livré avec 2 batteries 12V
 2 Ah et 1 chargeur en Makpac

358¹⁹€ HT*
429,83€ TTC



SCIE DIAMANT

CC301DSAE **2.0Ah**
 Ø 85 mm - Capacité de coupe à 90° :
 25,5 mm 1600 tr/min - 1,8 kg
 Livrée avec 1 disque diamant
 à eau pour le verre, 2 batteries
 12V - 2 Ah et 1 chargeur rapide

319²⁶€ HT*
383,11€ TTC



DÉCOUPEUR UNIVERSEL

CP100DWA **2.0Ah**
 Capacité de coupe bois : 6 mm
 300 trs/min - 0,9 kg
 Livré avec 1 batterie 2 Ah
 et 1 chargeur

191³³€ HT*
229,60€ TTC



PERCEUSE VISSEUSE À PERCUSSION BL

HP332DZ
Carac. p42



170,20 € HT*
204,24 € TTC

PERCEUSE VISSEUSE À PERCUSSION

HP333DZ
Carac. p42



104,57 € HT*
125,48 € TTC



PERCEUSES VISSEUSES

DF333DZJ
Carac. p42



92,33 € HT*
110,80 € TTC

DA332DZ
Carac. p42



111,24 € HT*
133,49 € TTC

DA333DZ
Carac. p42



111,24 € HT*
133,49 € TTC

PERCEUSE VISSEUSE BL

DF332DZ
Carac. p42



159,07 € HT*
190,88 € TTC

VISSEUSE À CHOCS

TD111DZ
Hexa. 1/4" - 135 Nm
2800 tr/min
0 à 3600 cps/min
1 kg



147,95 € HT*
177,54 € TTC

PERFORATEURS SDS-PLUS

HR140DZ
Carac. p43



175,76 € HT*
210,91 € TTC

HR166DZ
1,1J
Ø 16 mm
4800cps/min
2 kg



233,60 € HT*
280,32 € TTC

SCIES SAUTEUSES

JV102DZ
Carac. p43



205,79 € HT*
246,95 € TTC

JV103DZ
Carac. p43



205,79 € HT*
246,95 € TTC

SCIE RÉCIPRO

JR103DZ
Carac. p43



123,48 € HT*
148,18 € TTC

SCIE CIRCULAIRE

HS301DZ
Carac. p43



123,48 € HT*
148,18 € TTC

CLOUEUR

PT354DZ
Carac. p43



313,70 € HT*
376,44 € TTC

AGRAFEUSE

ST113DZ
Carac. p43



255,85 € HT*
307,02 € TTC

PISTOLET À MASTIC

CG100DZA
Carac. p43



186,88 € HT*
224,26 € TTC

DÉCOUPEUR UNIVERSEL

CP100DZX
Carac. p43



111,24 € HT*
133,49 € TTC

CLÉ À CLIQUET

WR100DZ
Carac. p43



157,96 € HT*
189,55 € TTC

DÉCOUPEUR UNIVERSEL

SC103DZ

Capacité de coupe
Acier M10 / Inox M8
2,8 kg



657,43 € HT*
788,92 € TTC

BATTERIES ET PACKS ÉNERGIE CXT (Retrouvez les temps de charge en page 98)

197393-5
Batterie Li-Ion 12 V /
1,5 Ah - BL1016



49 € HT*
58,80 € TTC

197396-9
Batterie Li-Ion 12 V /
2 Ah - BL1021B



62 € HT*
74,40 € TTC

197406-2
Batterie Li-Ion 12 V /
4 Ah - BL1041B



88 € HT*
105,60 € TTC

197658-5
12 V - 2 Ah
2 batteries BL1021B
1 chargeur rapide DC10SA
1 MakPac



215 € HT*
258,00 € TTC

197641-2
12 V - 4 Ah
2 batteries BL1041B
1 chargeur rapide DC10SA
1 MakPac



251 € HT*
301,20 € TTC

Les références de cette page sont livrées sans batterie ni chargeur

www.makita.fr - Les prix indiqués sont des prix conseillés à votre revendeur qui est libre de fixer ses prix de vente. Les machines de cette page sont livrées sans batteries ni chargeurs.

* Les tarifs ne tiennent pas compte du montant de l'Eco-contribution (voir détails dernière page). Les poids sont conformes à la procédure EPTA 01/2003 et les puissances de frappe conformes à la procédure EPTA 05/2009.

PERCEUSE VISSEUSE À PERCUSSION

HP488DAEX1

Perceuse visseuse à percussion 2 Ah
42 Nm - Ø Béton/Acier/ bois :
13 / 13 / 36 mm
2 vitesses - 1,9 kg
Livrée en coffret plastique avec
2 batteries BL1820G, 74 accessoires
et 1 chargeur

2.0Ah

205 79 € HT*
246,95 € TTC



BOULONNEUSES

TW202D001

Boulonneuse 2 Ah
Couple de serrage 200 Nm
desserrage 320 Nm
0 à 3000 cps/min
0 à 2300 tr/min
1,5 kg
Livrée en coffret plastique
avec 2 batteries BL1820G
et 1 chargeur

2.0Ah

249 € HT*
298,80 € TTC



TW202DZ

Boulonneuse 2 Ah
Couple de serrage 200 Nm
desserrage 320 Nm
0 à 3000 cps/min
0 à 2300 tr/min
1,5 kg
Livrée sans batterie ni chargeur

89 € HT*
106,80 € TTC



PERCEUSE VISSEUSE À PERCUSSION

HP347DWE

Perceuse visseuse à percussion 1,3 Ah
30 Nm
Ø béton/acier/bois : 10/10/25 mm
2 vitesses
1,5 kg
Livrée en coffret plastique avec
2 batteries BL1413G et 1 chargeur

1.3Ah

191 33 € HT*
229,60 € TTC



SCIE SAUTEUSE

JV183DWE

Scie sauteuse 1,3 Ah
0 à 2900 cps/min
Ø alu/bois/acier : 10/65/6 mm
2 kg
Livrée en coffret plastique
avec 2 batteries BL1813G
et 1 chargeur

1.3Ah

249 18 € HT*
299,02 € TTC



TAILLE-HERBES

UM110DWYX

Taille-herbe
2500 tr/min
3 hauteurs de coupe : 15 à 25 mm
1,5 kg
Livrée avec 1 batterie
BL1815G et 1 chargeur

1.5Ah

121 44 € HT*
145,73 € TTC



VISSAGE FAIBLE ENCOMBREMENT

DF001DW

Tournevis 3,6V à batterie intégrée
Couple de serrage max 6 Nm
Vitesse max 220 tr/min
0,36 kg

81 21 € HT*
97,45 € TTC



LOT DE MACHINES

DK18A35X1

Ensemble 2 machines (DF488D + TD127D)
DF488D Perceuse visseuse : 42 Nm Acier /Bois
13/36 mm / 2 vitesse
TD127D Visseuse à chocs :
Couple de serrage max 140 Nm
3000 cps/min / 2000 Tr/min
Livrée avec 2 batteries BL1813G
1 chargeur et 1 kit d'accessoires
D-34936 en coffret

265 86 € HT*
319,03 € TTC



DF012DSE

Tournevis 7,2V
Couple de serrage max 8 Nm
Vitesse max 650 tr/min - 0,53 kg
Livré avec 1 batterie BL7015 et 1 chargeur

191 33 € HT*
229,60 € TTC



Les batteries et chargeurs à empreinte spéciale ne sont pas compatibles avec les machines, batteries et chargeurs Li-Ion standards

Les prix indiqués sont des prix conseillés à votre revendeur qui est libre de fixer ses prix de vente - www.makita.fr

* Les tarifs ne tiennent pas compte du montant de l'Eco-contribution (voir détails dernière page). Les poids sont conformes à la procédure EPTA 01/2003 et les puissances de frappe conformes à la procédure EPTA 05/2009.

DRC300Z 18V LITHIUM-ION

Aspirateur autonome

Zone de cartographie maximale enregistrable : 10 000 m²

Jusqu'à 4 heures d'autonomie avec 2 x BL1860B

Poids de 9,6 à 10,6 kg

2627 49 € HT*

3152,99 € TTC



JUSQU' À 600 M² AVEC UNE SEULE CHARGE DE 2 BATTERIES BL1860B

APPLICATION SMARTPHONE

CAPACITÉ RÉSERVOIR 3L

ACCESSOIRE

191P18-9
Bande magnétique
5 m



39 € HT*
46,80 € TTC

191X35-7 NOUVEAU
Set de protection



12 50 € HT*
15,00 € TTC

ASPIRATEURS DORSAUX

NETTOYAGE

Petit - 2 Litres



DVC261ZX14 BL AWS
Aspirateur dorsal 2 x 18V => 36V
110 mbar - Nombre de vitesses : 3
Capacité du réservoir : 2 - 4,5 kg
Livré sans batterie ni chargeur

347 07 € HT*
416,48 € TTC

NETTOYAGE

Grand - 6 Litres



DVC660Z BL AWS
Aspirateur dorsal 2 x 18V => 36V
110 mbar - Nombre de vitesses : 3
Capacité du réservoir : 6L - 6,1 à 6,7 kg
Livré sans batterie ni chargeur

408 25 € HT*
489,90 € TTC

RACCORD MACHINES

Petit - 2 Litres



DVC265ZXU BL AWS
Aspirateur dorsal 2 x 18V => 36V
Avec système AWS pour asservissement des machines à batterie
110 mbar - Nombre de vitesses : 2
Capacité réservoir : 2 L - 4,5 kg
Livré sans batterie ni chargeur

345 96 € HT*
415,15 € TTC

RACCORD MACHINES

Grand - 6 Litres



DVC665Z BL AWS
Aspirateur dorsal 2 x 18V => 36V
Avec système AWS pour asservissement des machines à batterie
110 mbar - Nombre de vitesses : 2
Capacité du réservoir : 6 L - 6,1 à 6,7 kg
Livré sans batterie ni chargeur

396 01 € HT*
475,21 € TTC

1910S4-7
Housse de protection
Compatible DVC261
et DVC265



18 50 € HT*
22,20 € TTC

ASPIRATEURS TRAINEAUX

NETTOYAGE

Petit - 8 Litres



DVC860LZ
Aspirateur Classe L - 1050 W - 36 V - 2 x 18 V
90 mbar sans fil - 230 mbar en filaire - Cuve
poussière : 8 L - Cuve liquide : 6 L - 9,2 kg

683 01 € HT*
819,61 € TTC

NETTOYAGE

Grand - 15 Litres



DVC150LZ
Aspirateur Classe L - 1050 W - 36 V - 2 x 18 V
90 mbar sans fil - 240 mbar en filaire - Cuve
poussière : 15 L - Cuve liquide : 12 L - 9,6 kg

725 28 € HT*
870,34 € TTC

RACCORD MACHINES

Petit - 8 Litres

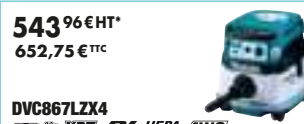

DVC867LZX4 BL HEPA AWS
Aspirateur Classe L - 36 V - 2 x 18 V
Aspirateur : 55 dB en vitesse 1 - Dépression
110 mbar - Débit 2,4 m³/min - Cuve poussière
8 L - 7,8 kg

543 96 € HT*
652,75 € TTC

RACCORD MACHINES

Grand - 15 Litres

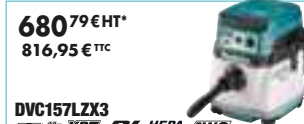

DVC157LZX3 BL HEPA AWS
Aspirateur Classe L - 36 V - 2 x 18 V
57 dB en vitesse 1 - Dépression 110 mbar -
Débit 2,4 m³/min - Cuve poussière 15 L - 8 kg

680 79 € HT*
816,95 € TTC



DVC866LZX1 XPT BL HEPA
Aspirateur Classe L - 2 x 18 V
55 dB en vitesse 1 - Dépression 110 mbar
Débit 2,1 m³/min - Cuve poussière 8 L - 7 kg

430 50 € HT*
516,60 € TTC



DVC155LZX2 XPT BL HEPA
Aspirateur Classe L - 2 x 18 V
Eau et poussières - 57 dB en vitesse 1
Dépression 110 mbar - Débit 2,1 m³/min - Cuve
poussière 15 L - Cuve liquide : 12 L - 7,2 kg

567 32 € HT*
680,78 € TTC

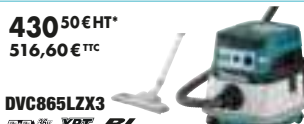

DVC865LZX3 XPT BL HEPA
Aspirateur Classe L - 36 V - 2 x 18 V
Eau et poussières : 55 dB en vitesse 1
Dépression 110 mbar - Débit 2,1 m³/min - Cuve
poussière 8 L - Cuve liquide : 6 L - 7 kg

430 50 € HT*
516,60 € TTC



DVC156LZX1 XPT BL HEPA
Aspirateur Classe L - 36 V - 2 x 18 V
57 dB en vitesse 1 - Classe L - 36 V - 2 x 18 V
Dépression 110 mbar - Débit 2,1 m³/min
Cuve poussière 15 L - 7,3 kg

567 32 € HT*
680,78 € TTC



DVC860



DVC157

ASPIRATEURS BALAIS

DCL283FRFW

Aspirateur Balai Blanc
Sans sac / Interrupteur bouton
de blocage - Dépression max :
17,5 kPa - Boîte à poussières :
730 ml - 1,3 à 1,6 kg
Livré avec 1 batterie
18V Li-Ion 3 Ah et
1 chargeur rapide

321 € HT*
385,20 € TTC

DCL283FZW
Livré sans batterie
ni chargeur

169 € HT*
202,80 € TTC



DCL284FRFW

Aspirateur Balai Blanc
Sans sac / 4 vitesses
Dépression max. 18 kPa
Boîte à poussières : 730 ml
1,3 à 1,6 kg
Livré avec 1 batterie
18V Li-Ion 3 Ah et
1 chargeur rapide

331 € HT*
397,20 € TTC

DCL284FZW
Livré sans batterie
ni chargeur

169 € HT*
202,80 € TTC



DCL285FZW

Aspirateur Balai Blanc
4 vitesses
Dépression max. : 18 kPa
Sac tissu : 500 ml
Sac papier : 330 ml
1,4 à 1,7 kg
Livré sans batterie
ni chargeur

174 € HT*
208,80 € TTC



DCL286FRFW

Aspirateur Balai Cyclone Blanc
Sans sac / 4 vitesses
Dépression max. : 18 kPa
Capacité cyclone : 250 ml
1,6 à 2 kg
Livré avec 1 batterie
18V Li-Ion 3 Ah et
1 chargeur rapide

341 € HT*
409,20 € TTC

DCL286FZW
Livré sans batterie
ni chargeur

179 € HT*
214,80 € TTC



CL070DSX (réservoir)

7,2V - 18 mbar
Réservoir 600 ml
0,81 kg
Livré avec 1 batterie
1 Ah et 1 chargeur

92³³ € HT*
110,80 € TTC



CL117FDX1 (réservoir)

Batterie intégrée
12V max - 50 mbar
Réservoir 650 ml
1 kg
Livré avec sa
batterie intégrée
et 1 chargeur

117 € HT*
140,40 € TTC



DCL181FZW-P

(réservoir)
LXT
18V - 42 mbar
réservoir 650ml
1,2 kg
Livré sans batterie
ni chargeur

74⁵³ € HT*
89,44 € TTC



DCL180ZB (réservoir)

LXT
18V - 36 mbar
Réservoir 650 ml
1,2 kg
Livré sans batterie
ni chargeur

57⁸⁴ € HT*
69,41 € TTC



DCL182ZB (sac)

LXT
18V - 54 mbar
Réservoir 550 ml
1,3 kg
Livré sans batterie
ni chargeur

64⁵² € HT*
77,42 € TTC



DCL280FZC (réservoir)

LXT
18V - 60 mbar
Réservoir 750 ml
Cyclone 400 ml - 1,95 kg
Livré sans batterie
ni chargeur

159⁰⁷ € HT*
190,88 € TTC



DCL280FZ (réservoir)

LXT
18V - 64 mbar
Réservoir 800 ml
1,6 kg
Livré sans batterie
ni chargeur

124⁵⁹ € HT*
149,51 € TTC



DCL281FZB (réservoir)

LXT
18V - 82 mbar
Réservoir 750 ml
1,6 kg
Livré sans batterie
ni chargeur

131²⁶ € HT*
157,51 € TTC



DCL281FZCB (réservoir)

LXT
18V - 82 mbar
Réservoir 500 ml
Cyclone 400 ml - 1,95 kg
Livré sans batterie
ni chargeur

165⁷⁵ € HT*
198,90 € TTC



DCL282FZ (sac)

LXT
18V - 82 mbar
Réservoir 500 ml
Cyclone 400 ml - 1,95 kg
Livré sans batterie
ni chargeur

131²⁶ € HT*
157,51 € TTC



ASPIRATEURS SPÉCIFIQUES

DCL501Z

66 mbar - Nombre de vitesses : 2
Réservoir : 250 ml - 3,8 kg
Livré sans batterie ni chargeur

497²⁴ € HT*
596,69 € TTC



**LÉGER ET
PORTABLE**

DVC350Z

Aspiro-souffleur 18V - 52 mbar
3,4 m³/min - Sac à poussières : 3 l
Livré avec kit nettoyage

276⁹⁹ € HT*
332,39 € TTC



CL121DWA

Aspiro-souffleur 12V max CXT
44 mbar - Réservoir : 500 ml - 2 kg
Livré avec 1 batterie 2 Ah et 1 chargeur

172⁴² € HT*
206,90 € TTC



CL121DZ
91²² € HT*
109,46 € TTC

DVC750LZ

Aspiro-souffleur 18V - 67 mbar
Réservoir poussière/liquide :
7,5 / 4,5 L
Livré sans batterie
ni chargeur

208⁰² € HT*
249,62 € TTC



DCL184Z

Aspiro-souffleur 18V Li-Ion
54 mbar - 84 m³/h - Réservoir :
500 ml - 1,8 kg
Livré sans batterie
ni chargeur

112³⁵ € HT*
134,82 € TTC



DRC200Z

Aspirateur autonome 18V - 1,5 à 5 Ah - Jusqu'à 500m² avec
une charge de batteries 5Ah - Capacité de réservoir : 2,5 L

1203⁶² € HT*
1444,34 € TTC

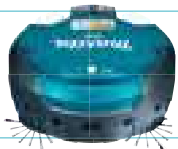

Sacs pour DVC260Z,
DVC261 et DVC265
197899-3
Sac tissu réutilisable

27 € HT*
32,40 € TTC



Sacs pour DVC260Z,
DVC261 et DVC265
197903-8 (Qté : 10)
Sac papier filtre

27 € HT*
32,40 € TTC



Sacs pour DVC860LZ,
DVC863LZ, DVC152L,
DVC864L, DVC154L et
DVC150L
195432-5 (Qté : 10)
Sacs plastiques pour
déchets

10⁵⁰ € HT*
12,60 € TTC



Sacs pour DVC860LZ,
DVC863LZ, DVC152L,
DVC864L, DVC154L et
DVC150L
195557-5 (Qté : 5)
Sacs filtres pour
poussières

27 € HT*
32,40 € TTC



Sacs pour CL104D,
CL107FD, DCL182 et
DCL282F
198745-3 (Qté : 5)
Sacs filtres pour
poussières

4³⁰ € HT*
5,16 € TTC



Sac tissu lavable
et réutilisable pour
DVC560
191Y86-6

10 € HT*
12,00 € TTC



Sacs papier pour
DVC560
1912R3-4
Qté : 5

13⁵⁰ € HT*
16,20 € TTC



PERCEUSE VISSEUSE

DF0300
 Ø 10 mm - 320 W
 Ø Bois/Acier : 28/10 mm
 0 à 1500 tr/min
 1,2 kg

91 22 € HT*
 109,46 € TTC

Petite et maniable, idéale pour les travaux les plus courants



PERCEUSES À PERCUSSION

HP1641K1X
 Ø 13 mm - 680 W
 Ø Béton/Acier/Bois : 16/13/30 mm
 0 à 2800 tr/min - 0 à 44800 cps/min
 2 kg

123 48 € HT*
 148,18 € TTC



HP1631KX3
 Ø 13 mm - 710 W
 Ø Béton/Acier/Bois : 16/13/30 mm
 0 à 3200 tr/min
 0 à 48000 cps/min

134 60 € HT*
 161,52 € TTC



HP2051FHJ
 Ø 13 mm - 720 W
 Ø Béton/Acier/Bois : 20/13/40 mm
 2 vitesses
 0 à 2900 tr/min - 0 à 58000 cps/min
 2,5 kg

181 32 € HT*
 217,58 € TTC

Pignons renforcés



COFFRET DE FORETS CYLINDRIQUES

E-11536

1 Coffret 5 Forets béton
 Ø 4 / 5 / 6 / 8 / 10 mm

12 50 € HT*
 15,00 € TTC

QUALITÉ SUPÉRIEURE

Jusqu'à 3 fois plus résistant que des forets standards
Larges Spirales : meilleure évacuation de la poussière



D-71962

Coffret 9 Forets
 Ø Forets métal HSS-TiN : 5 / 6 / 8 mm
 Ø Forets bois : 5 / 6 / 8 mm
 Ø Forets béton : 5 / 6 / 8 mm

12 50 € HT*
 15,00 € TTC



B-49432

Coffret 18 Forets
 6 forets métal HSS-G M-force Ø 4 / 5 / 6 / 7 / 8 / 10 mm
 6 forets bois Ø 4 / 5 / 6 / 7 / 8 / 10 mm
 6 forets béton Ø 4 / 5 / 6 / 7 / 8 / 10 mm

36 € HT*
 43,20 € TTC



HP2071FJ

Ø 13 mm - 1010 W
 Ø Béton/Acier/Bois : 20/16/40 mm
 2 vitesses
 0 à 2900 tr/min - 0 à 58000 cps/min
 2,6 kg

229 15 € HT*
 274,98 € TTC

Mandrin acier auto-serrant Ø 13 mm



PERCEUSES MAGNÉTIQUES

HB350

1050 W
 Ø 13 mm
 Ø Acier 35 mm
 Force de serrage magnétique : 8000 N
 Poids 11,6 kg

1000 05 € HT*
 1200,06 € TTC



HB500

1150 W
 Ø 16 mm
 Ø Acier 50 mm
 Force de serrage magnétique : 9300 N
 Poids 18,5 kg

1697 52 € HT*
 2037,02 € TTC



MALAXEURS

UT1200

960 W - M14
 590 tr/min - 3,2 kg

216 92 € HT*
 260,30 € TTC

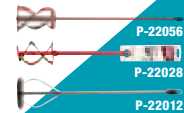

OFFERT
 1 Hélice de malaxage au choix pour l'achat d'1 UT1200

UT1400

1300 W - M14
 900 tr/min - 5,2 kg

373 77 € HT*
 448,52 € TTC

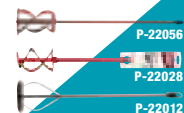

OFFERT
 1 Hélice de malaxage au choix pour l'achat d'1 UT1400

UT1600

1800 W - M14
 440 à 970 tr/min - 7,1 kg

498 36 € HT*
 598,03 € TTC

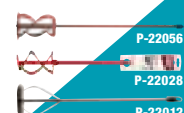

OFFERT
 1 Hélice de malaxage au choix pour l'achat d'1 UT1600

BOULONNEUSES

TW0200

200 Nm - 380 W
Carré d'entraînement 1/2"
2200tr/min - 2200 cps/min - 2,2 kg
Livrée avec 1 douille 24 X 45 mm

456,08 € HT*
547,30 € TTC



TW0350

350 Nm - 400 W
Carré d'entraînement 1/2"
2000tr/min - 2000 cps/min - 3 kg
Livrée avec 1 douille 24 X 45 mm

568,44 € HT*
682,13 € TTC



TW1000

1000 Nm - 1200 W
Carré d'entraînement 1"
1400tr/min - 1500 cps/min - 8,6 kg
Livrée avec 1 douille à chocs 1" M27 hex. 41 long. 80 mm

1040,09 € HT*
1248,11 € TTC



VISSEUSES PLAQUES DE PLÂTRE

FS6300RXJ / FS4000K / FS2300K

FS6300RXJ

Vitesse rapide

156,85 € HT*
188,22 € TTC



FS6300RXJ

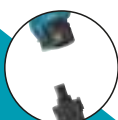

INCLUS

1 Cable Clip Express
10 m (194330-0)
Pour l'achat d'une FS6300RXJ



FS4000K

Vitesse intermédiaire

135,71 € HT*
162,85 € TTC



FS2300K

Couple important

192,45 € HT*
230,94 € TTC

CHARGEUR VIS EN BANDE

191L24-0

Compatible DFS250, DFS452, FS2300,
FS4000, FS6300



110 € HT*
132,00 € TTC

Références	FS4000K	FS6300RXJ	FS2300K
Puissance	570 W	570 W	570 W
Emmanchement	1/4" hex.	1/4" hex.	1/4" hex.
Capacité vis (mm)	Plaq. plâtre / Autoforeuse : 5 / 6	Plaq. plâtre : 4	Plaq. plâtre / Autoforeuse : 5 / 6
Vitesse à vide	0 à 4000 tr/min.	0 à 6000 tr/min.	0 à 2500 tr/min.
Poids	1,3 kg	1,4 kg	1,5 kg



VIS EN BANDE

Boîte de 1000 vis en bande	PH2 pour plaque de plâtre sur montant métallique						PH2 pour plaque de plâtre sur bois	PH2 pour plaque de fibre "Fermacell"	PH2 pour panneau bois sur bois	
	3,5 x 25	3,5 x 35	3,9 x 25	3,9 x 35	3,9 x 41	3,9 x 55	3,9 x 35	3,9 x 30	4,2 x 40	4,2 x 55
Taille (mm)	3,5 x 25	3,5 x 35	3,9 x 25	3,9 x 35	3,9 x 41	3,9 x 55	3,9 x 35	3,9 x 30	4,2 x 40	4,2 x 55
Référence	F-31227	F-31230	F-30913	F-31153	F-31166	F-30942	F-31179	F-31748	F-31201	F-31214
Visuels										
DFR550 / 6843	✓	✓	✓	✓	✓	✓	✓	✓	✓	✓
6844						✓				✓
Prix (HT)	23,00 €	27,00 €	25,00 €	33,00 €	36,00 €	39,00 €	33,00 €	27,00 €	36,00 €	53,00 €
Prix (TTC)	27,60 €	32,40 €	30,00 €	39,60 €	43,20 €	46,80 €	39,60 €	32,40 €	43,20 €	63,60 €

PERFORATEURS SDS-PLUS

HR1841FJ
 2 modes : perçage, perforation - 470 W
 Ø Béton/trépan/acier/bois 18/35/13/24 mm
 0 à 2100 tr/min. - 0 à 4800 cps/min.
 1,4 J - 2,5 kg
 Livré avec 1 DustCup** et 1 coffret Makpac
180 21 € HT*
 216,25 € TTC



HR2300X9
 2 modes : perçage, perforation - 720 W
 Ø Béton/trépan/acier/bois 23/68/13/32 mm
 0 à 1200 tr/min. - 0 à 4600 cps/min.
 2,3 J - 2,7 kg
 Livré avec 1 coffret de 5 forets, 1 mandrin auto-serrant, 1 DustCup** 1 coffret plastique
203 57 € HT*
 244,28 € TTC



HR2600
 2 modes : perçage, perforation - 800 W
 Ø Béton/trépan/acier/bois 26/68/13/32 mm
 0 à 1200 tr/min. - 0 à 4600 cps/min.
 2,4 J - 2,8 kg
 Livré avec, 1 poignée et 1 coffret plastique
174 65 € HT*
 209,58 € TTC



HR2600X9
 2 modes : perçage, perforation - 800 W
 Ø Béton/trépan/acier/bois 26/68/13/32 mm
 0 à 1200 tr/min. - 0 à 4600 cps/min.
 2,4 J - 2,8 kg
 Livré avec, 1 poignée et 1 coffret plastique
231 38 € HT*
 277,66 € TTC



PERFO-BURINEURS SDS-PLUS

HR2320TSP1



HR2470TX1

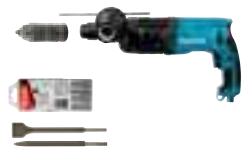

HR2470



HR2470FTP

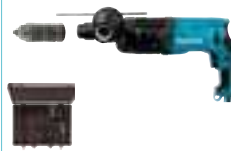

HR2630



HR2630T



HR2630TX4



HR2630X7



HR2631FTX4



HR2652JX14



HR2653TJ14



HR2811FT



HR3210FCT



Caractéristiques	HR2320TSP1	HR2470TX1	HR2470	HR2470FTP	HR2630	HR2630T	HR2630TX4	HR2630X7
Fonctions	3 modes : perçage, perforation, burinage	3 modes : perçage, perforation, burinage	3 modes : perçage, perforation, burinage	3 modes : perçage, perforation, burinage	3 modes : perçage, perforation, burinage	3 modes : perçage, perforation, burinage	3 modes : perçage, perforation, burinage	3 modes : perçage, perforation, burinage
Puissance	720 W	780 W	780 W	780 W	800 W	800 W	800 W	800 W
Capacités Ø Béton/trépan/acier/bois	23/68/13/32 mm	24/54/13/32 mm	24/54/13/32 mm	24/54/13/32 mm	26/68/13/32 mm	28/68/13/32 mm	26/68/13/32 mm	26/68/13/32 mm
Vitesse à vide	0 à 1200 tr/min.	0 à 1100 tr/min.	0 à 1100 tr/min.	0 à 1100 tr/min.	0 à 1200 tr/min.	0 à 1200 tr/min.	0 à 1200 tr/min.	0 à 1200 tr/min.
Cadences de frappes	0 à 4600 cps/min.	0 à 4500 cps/min.	0 à 4500 cps/min.	0 à 4500 cps/min.	0 à 4600 cps/min.	0 à 4600 cps/min.	0 à 4600 cps/min.	0 à 4600 cps/min.
Puissance de frappe (EPTA)	6,1 J	2,4 J	2,4 J	2,4 J	2,4 J	2,4 J	2,4 J	2,4 J
AVT + LED	-	-	-	-	AVT	-	AVT	AVT
Poids	6,6 kg	3 kg	2,9 kg	3 kg	2,8 kg	3,6 kg	5,6 kg	5,4 kg
Prix HT	278 10 €	288 11 €	176 87 €	223 59 €	185 77 €	214 69 €	304 80 €	181 32 €
Prix TTC	333,72 €	345,73 €	212,24 €	268,31 €	222,92 €	257,63 €	365,76 €	217,58 €

Caractéristiques	HR2631FTX4	HR2652JX14	HR2653TJ14	HR2811FT	HR3210FCT
Fonctions	3 modes : perçage, perforation, burinage	3 modes : perçage, perforation, burinage	3 modes : perçage, perforation, burinage	3 modes : perçage, perforation, burinage	3 modes : perçage, perforation, burinage
Puissance	800 W	800 W	800 W	800 W	850 W
Capacités Ø Béton/trépan/acier/bois	26/68/13/32 mm	26/68/13/32 mm	26/68/13/32 mm	28/80/13/32 mm	32/90/13/32 mm
Vitesse à vide	0 à 1200 tr/min.	0 à 1200 tr/min.	0 à 1200 tr/min.	0 à 1100 tr/min.	315 à 630 tr/min.
Cadences de frappes	0 à 4600 cps/min.	0 à 4600 cps/min.	0 à 4600 cps/min.	0 à 4500 cps/min.	1650 à 3300 cps/min.
Puissance de frappe (EPTA)	2,4 J	2,2 J	2,2 J	2,9 J	4,9 J
AVT + LED	AVT	-	AVT	-	AVT
Poids	3 kg	4,3 kg	4,5 kg	3,6 kg	5,4 kg
Prix HT	331 50 €	315 92 €	339 28 €	410 48 €	792 98 €
Prix TTC	397,80 €	379,10 €	407,14 €	492,58 €	951,58 €

COFFRET

P-74712-68

Coffret de trépan à sec

Désormais livré avec un trépan de 68 mm

Ø 38/52/68/117/127

Emmanchement SDS-Plus et Hexa Pour granit, marbre, briques dures et autre matériaux denses et non abrasifs



239 € HT*
 286,80 € TTC

**DustCup : Extracteur de poussières

PERFO-BURINEURS SDS-MAX



Références	HR3541FCX	HR4002	HR4003C	HR4013C	HR4501C	HR4510C	HR4511C	HR5202C	HR5212C
Puissance	850 W	1050 W	1100 W	1100 W	1350 W	1350 W	1350 W	1510 W	1510 W
Capacités Ø Béton/trépan/acier/bois	35/90/13/32 mm	40/105 mm	40/105/-/- mm	40/105/-/- mm	45/125/-/- mm	45/125/-/- mm	45/125/-/- mm	52/160/-/- mm	52/160/-/- mm
Taux de vibrations	11 m/s ²	10,5 m/s ²	10 m/s ²	5 m/s ²	16 m/s ²	9,5 m/s ²	7,5 m/s ²	17 m/s ²	9 m/s ²
Puissance de frappe (EPTA)	6,1 J	6,1 J	8,3 J	8 J	10,1 J	9,4 J	9,4 J	19,1 J	20 J
Technologies									
Poids	5,6 kg	6,6 kg	6,2 kg	6,8 kg	8,2 kg	8,9 kg	9 kg	10,9 kg	11,9 kg
Accessoires		-	-	-	-	-	-	-	-
Prix HT	832 29 €	595 30 €	683 35 €	745 02 €	809 60 €	1043 45 €	906 03 €	834 76 €	906 65 €
Prix TTC	998,75 €	714,36 €	820,02 €	894,02 €	971,52 €	1252,14 €	1087,24 €	1001,71 €	1087,98 €

TRÉPANS CARBURE SDS-MAX

Transmission optimale de l'énergie du perforateur sans déperdition pour un rendement maximal : **PUISSANCE ET VITESSE DE PERÇAGE AMPLIFIÉES**

Dents carbure largement dimensionnées, design en forme de toit et implantation inclinée pour plus d'agressivité

Nombre important de dents carbure qui augmente avec les diamètres pour une longévité accrue

Foret centreur amovible, facilement démontable grâce à l'extracteur

Livré de série avec foret centreur et extracteur



P-06909 - Ø 68 mm - Lg 300 mm
183 €HT*
219,60 €TTC

P-06890 - Ø125mm - Lg 560mm
310 €HT*
372,00 €TTC

HM0870C



HM0871C



HM1111C



HM1203C



HM1213C



OFFERT

1 Kit d'aspiration burinage
199144-2 Pour l'achat
d'1 HM1213C

HM1214C



BURINEURS SDS-MAX

Caractéristiques	HM0870C	HM0871C	HM1111C	HM1203C	HM1213C	HM1214C
Puissance	1100 W	1100 W	1300 W	1510 W	1510 W	1510 W
Cadences de frappes	1100 à 2650 cps/min.	1100 à 2650 cps/min.	1100 à 2650 cps/min.	950 à 1900 cps/min.	950 à 1900 cps/min.	950 à 1900 cps/min.
Taux de vibrations	11,5 m/s ²	8 m/s ²	7,5 m/s ²	15,5 m/s ²	8 m/s ²	8 m/s ²
Puissance de frappe (EPTA)	7,6 J	8,1 J	11,2 J	19,1 J	18,6 J	19,9 J
Technologies						
Poids	5,1 kg	5,6 kg	8 kg	9,7 kg	10,8 kg	12,3 kg
Prix HT	408 12 €	466 51 €	735 92 €	605 23 €	656 35 €	1190 59 €
Prix TTC	489,74 €	559,81 €	883,11 €	726,28 €	787,62 €	1428,71 €

OUTIL PIQUET DE TERRE SDS-MAX



E-13035 - Ø16,5 mm
49 €HT*
58,80 €TTC



E-13041 - Ø22,2 mm
53 €HT*
63,60 €TTC

OUTILS AUTO-AFFÛTANTS : +70% DE DURÉE DE VIE

Visuels	Type	Référence	Emmanchement	Dimensions (mm)	Prix HT	Prix TTC
	Pointe	B-64238	SDS-Plus	250	11,50 €	13,80 €
		B-64266	SDS-Max	400	14,50 €	17,40 €
	Burin	B-64244	SDS-Plus	20 x 250	11,50 €	13,80 €
		B-64272	SDS-Max	25 x 400	18,50 €	22,20 €
	Burin large	E-20177	SDS-Plus	40 x 250	16,50 €	19,80 €
		E-20208	SDS-Max	50 x 380	19,50 €	23,40 €

COFFRETS OUTILS AUTO-AFFÛTANTS



E-20220
3 Outils SDS-Plus
Composition :
1 Pointe auto-affûtante
1 Burin auto-affûtant
1 Burin large renforcé
33 €HT*
39,60 €TTC



E-04927
5 Outils SDS-Max
Composition :
2 Pointes auto-affûtante
2 Burins auto-affûtant
1 Burin large renforcé
82 €HT*
98,40 €TTC

Les outils auto-affûtants SDS-Plus ne sont pas compatibles avec le HK0500

Les prix indiqués sont des prix conseillés à votre revendeur qui est libre de fixer ses prix de vente. - www.makita.fr

* Les tarifs ne tiennent pas compte du montant de l'Eco-contribution (voir détails dernière page). Les poids sont conformes à la procédure EPTA 01/2003 et les puissances de frappe conformes à la procédure EPTA 05/2009.

MARTEAUX PIQUEURS

HM1317C

Hex. 30 mm
1510 W
730 à 1 450 cps/min
25 J (EPTA)
8,5 m/s²
17 kg
Livré avec
1 pointe à béton

1117 78 € HT*
1341,34 € TTC



OFFERT

1 Pointe courte 350 mm
D-65034 pour l'achat d'un HM1317CB

HM1317CB

Hex. 28,6 mm
1510 W
730 à 1 450 cps/min
26,5 J (EPTA)
7 m/s²
19 kg
Livré avec
1 pointe à béton

1526 43 € HT*
1831,72 € TTC

HM1511

Hex. 30 mm
1850 W
1300 cps/min
6,5 m/s²
48,9 J (EPTA)
19,2 kg
Livré avec
1 pointe à béton

1560 12 € HT*
1872,14 € TTC



HM1512

Hex. 28,6 mm
1850 W
1300 cps/min
6,5 m/s²
48,5 J (EPTA)
20,4 kg
Livré avec
1 pointe à béton

1638 75 € HT*
1966,50 € TTC



HM1812

Hex. 28,6 mm
2000 W
870 cps/min
72,8 J (EPTA)
6,5 m/s²
31,3 kg

2222 81 € HT*
2667,37 € TTC



OFFERT

Pour l'achat d'un HM1812
1 Chariot (D-54972), 1 pointe à
béton (D-17675), 1 burin plat (D-17681)

POINTES AUTO-AFFÛTANTES

B-10372

Pointe auto-affûtante

Compatible modèle Hexa 28 mm

33 € HT*
39,60 € TTC



B-10388

Pointe auto-affûtante

Compatible modèle Hexa 30 mm

36 € HT*
43,20 € TTC



PIQUEURS SDS-PLUS

HK1820

550 W - 0 à 3200 cps/min
3,1 J (EPTA) - 3,4 kg
Livré avec 1 pic,
1 burin, 1 burin
coudé

Poignée
anti-vibrations

617 38 € HT*
740,86 € TTC



HK0500

550 W
0 à 3500 cps/min
1,8 J (EPTA)
3,2 kg

446 07 € HT*
535,28 € TTC



DÉCAPEURS SDS-PLUS

A-68161

Largeur 100 mm

Spécialement conçu pour enlever le linoléum,
le vinyle, les résidus de ciment-collé, de
mortier, de béton, de colle...



76 € HT*
91,20 € TTC

-50%
de remise pour
l'achat d'un
HK1820 ou HK0500
Soit 38,00 € HT 45,60 € TTC

CAROTTEUSE À EAU

DBM131

Puissance : 1700 W
Capacité de forage max. : 132 mm
Vitesse à vide max. : 2300 tr/min
Poids machine seule : 6,8 kg
Poids avec support : 34,3 kg
Livrée avec 1 coffret métal
sans support de perçage

957 78 € HT*
1149,34 € TTC



ACCESSOIRES POUR CAROTTEUSES

P-74712-68

Coffret de trépan à sec

Désormais livré avec un
trépan de 68 mm
0 38/52/68/117/127

239 € HT*
286,80 € TTC

80ADAPT M18 **NOUVEAU**
Adaptateur M18 pour coffret DIAMAK

27 € HT*
32,40 € TTC



CAROTTEUSE À SEC

DBM130

Puissance : 1700 W
Capacité de forage max. : 132 mm
Vitesse à vide max. : 3000 tr/min
Poids machine seule : 5,6 kg
Livrée avec 1 coffret métal
sans support de perçage

700 81 € HT*
840,97 € TTC



COFFRETS FORETS SDS-PLUS

3 forets NEMESIS II - 4 Taillants

B-59075
Ø 6/8/10 x 165 mm

18 €HT
22,20 €TTC



5 forets

B-58992
Ø 5/6 x 115 mm
Ø 6/8/10 x 165 mm

27 €HT
32,40 €TTC

12 forets

E-14912
Ø 5/6(x3)/8(x3)/10(x3)/12(x2) x 165 mm

66 €HT
79,20 €TTC

5 forets V-PLUS - 2 Taillants

B-49052
Ø 5/6/8 x 110 mm
Ø 6/8 x 160 mm

17 €HT
21,00 €TTC



7 forets

B-49046
Ø 5/6/8 x 110 mm
Ø 6/8/10/12 x 160 mm

30 €HT
36,00 €TTC



Coffrets NEMESIS II

NOUVEAU

E-14928
Ø 5/6/8 x 115 mm
Ø 6/8/10/12 x 165 mm

45 €HT
54,00 €TTC



E-14906

Ø 5 x 165 mm
Ø 6/6,5 x 215 mm
Ø 6,5/8/10/12 mm x 265 mm

56 €HT
67,20 €TTC

NOUVEAU



COFFRETS SDS-PLUS

3 forets, 1 pointe, 2 burins

D-58920
Forets 2 taillants
Ø 5/6/8 x 160 mm
Pointe
1 x Longueur 250 mm
Burins
1 x plat longueur 250 mm
1 x large longueur 250 mm

21 €HT
25,20 €TTC



8 forets, 1 pointe, 1 burin

D-71990
Forets 2 taillants
Ø 5/6/8/10/12 x 160 mm
Ø 10/12/16 x 210 mm
1 pointe 250 mm
1 burin 20 x 250 mm

36 €HT
43,20 €TTC



11 forets, 1 pointe, 1 burin

D-42400
Forets 2 taillants
Ø 5/6/7/8 x 110 mm
Ø 6/7/8/10/12/14 x 160 mm
Ø 16 x 210 mm
Pointe : 1 x Longueur 250 mm
Burin : 1 x large longueur 250 mm

42 €HT
50,40 €TTC



12 forets, 2 pointes, 3 burins

D-42444
Forets 2 taillants
Ø 5/6/8/10 x 110 mm
Ø 6/8/10/12 x 160 mm
Ø 8/10 x 210 mm
Ø 12/14 x 260 mm
Pointes
1 x Longueur 140 mm
1 x Longueur 250 mm
Burins
1 x plat longueur 140 mm
1 x plat longueur 250 mm
1 x large longueur 250 mm

56 €HT
67,20 €TTC



11 forets, 1 pointe, 1 burin

B-64674
Forets 4 taillants
Ø 6 / 7 / 8 / 10 x 110 mm
Ø 6 / 7 / 8 / 10 / 12 / 14 / 16 x 160 mm
Pointe
1 x Longueur 250 mm
Burins
1 x 20 x 250 mm

82 €HT
98,40 €TTC



**FORETS 4
TAILLANTS**

12 forets, 2 pointes, 3 burins

B-64680
Forets 4 taillants
Ø 6 / 8 / 10 x 110 mm
Ø 6 / 8 / 10 / 12 x 160 mm
Ø 8 / 10 / 12 x 210 mm
Ø 12 / 14 x 260 mm
Pointes
1 x Longueur 140 mm
1 x Longueur 250 mm
Burins
1 x (20 x 140 mm)
1 x (20 x 250 mm)
1 large x (40 x 250 mm)

99 €HT
118,80 €TTC



**FORETS 4
TAILLANTS**

12 forets, 2 pointes, 3 burins SDS-Plus

B-52059



82 €HT
98,40 €TTC



1 pointe, 1 burin, 1 burin large

D-42357
1 pointe 250 mm,
1 burin plat 20 x 250 mm,
1 burin large 40 x 250 mm

30 €HT
36,00 €TTC



2 pointes, 2 burins, 1 burin large

D-42379
2 pointes 250 mm,
2 burins plats
20 x 250 mm,
1 burin large
40 x 250 mm

42 €HT
50,40 €TTC



COFFRETS SDS-MAX

4 forets, 1 pointe, 2 burins

D-42494
Forets 2 taillants
Ø 18 / 20 / 22 / 25 x 540 mm
1 pointe 400 mm
1 burin 25 x 400 mm
1 burin large 50 x 400 mm

143 €HT
171,60 €TTC



3 pointes, 2 burins

D-42472
3 pointes 400 mm,
2 burins plats 25 x 400 mm

56 €HT
67,20 €TTC

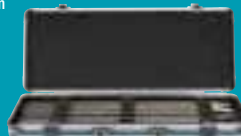

2 pointes, 4 burins

D-42488
2 pointes 400 mm,
2 burins 25 x 400 mm
1 burin large 50 x 400 mm
1 burin large 80 x 400 mm

76 €HT
91,20 €TTC



RAINUREUSES À BÉTON

SG181

2150 W - Ø 180 mm - 7200 tr/min - Largeur de coupe : 9 à 43 mm
Profondeur de coupe : 15 à 60 mm - Poids net : 5,6 kg

1262 57 € HT*
1515,08 € TTC

- Plus puissante,
- Bague de réduction uniformisée,
- Meilleure collecte des poussières



OFFERT

2 Disques diamant
Nebula Ø 180 mm B-54019

SG150

Ø 150 mm - 1800 W - Largeur de coupe : 7 à 35 mm
Profondeur : 7 à 45 mm - 7800 tr/min - 5,7 kg

987 81 € HT*
1185,37 € TTC

Raccordable à
un aspirateur



OFFERT

2 Disques diamant
Nebula Ø 150 mm B-54003

SG1251J

Ø 125 mm - 1400 W - 10000 tr/min
Largeur de coupe : 6 à 30 mm - Profondeur : 0 à 30 mm - 4,5 kg
Livré avec 2 disques diamant - Ø 125 mm

504 75 € HT*
605,70 € TTC

Nouveau revêtement
Soft Grip



SURFACEUSES À BÉTON

PC5001C

Spéciale sols et surfaces planes
Ø 125 mm - 1400 W - 10000 tr/min - 12,5 m/s² - 5,1 kg
Livrée avec 1 plateau de ponçage diamant finition

813 16 € HT*
975,79 € TTC



PC5010C

Spéciale murs et plafonds
Ø 125 mm - 1400 W - 4000 à 9000 tr/min
5,5 m/s² - 3,6 kg

350 41 € HT*
420,49 € TTC



OFFERT

1 Plateau de ponçage diamant
(travaux de dégrossissage) D-60682
pour l'achat d'une PC5001C ou PC5010C

SJS2 : Système couplé anti retour de
force et anti vibration

Rabotage possible au ras des murs

PC5001C



PC5010C



SCIE À BÉTON

4100KB

Ø 225 mm - 1400 W - 12200 tr/min - 3kg

244 73 € HT*
293,68 € TTC



PLATEAU DIAMANT DÉGROSSISSAGE

B-48577 - 125 mm / M14

110 € HT*
132,00 € TTC



Double rang de segments

TRONÇONNEUSE MATÉRIAUX

4114S

Ø disque 355 mm - 2400 W
3800 tr/min - 12,8 kg

769 78 € HT*
923,74 € TTC



OFFERT

1 Disque diamant NEBULA
Ø 350 mm B-54053

SCIE DIAMANT

4101RH

Ø disque 125 mm - 860 W
13800 tr/min - 3 kg

700 81 € HT*
840,97 € TTC



CLOUEUR À GAZ

GN900SE

Capacités des clous : 50 à 90 mm
Autonomie cartouche : 1200 clous
Autonomie batterie : 4000 pointes
3,3 kg
Livré avec 1 chargeur et 2 batteries 7,2V Li-Ion 1 Ah

694 ¹⁴€ HT*
832,97 € TTC



CLOUEUR À GAZ POUR BÉTON

GN420CLSE

Capacités des clous : 15 à 40 mm
Autonomie cartouche : 1200 clous
Autonomie batterie : 4000 clous
3,8 kg
Livré avec 1 chargeur et 2 batteries 7,2V Li-Ion 1 Ah

1156 ⁹⁰€ HT*
1388,28 € TTC



OFFERT

Cartons de clous 34°
1 x F-30601 Ø3,1mm - 83mm lg.
1 x F-30643 Ø3,3mm - 83mm lg.
Pour l'achat de 1 x GN900SE

CARTOUCHES DE GAZ

Pour GN420C
et GN900



242094-1 (1pcs)
10 ⁵⁰€ HT*
12,60 € TTC

CLOUEURS PNEUMATIQUES 8,3 BAR MAX



Références	AF353	AF506	AF601	AF635
Jauge de fixation	23 Ga	18 Ga	16 Ga	15 Ga
Type de fixation	Fixation invisible	Finition Le plus courant	Finition Clous plus épais	34°, encombre moins dans les endroits restreints
Diamètre têtes/tiges	0,6 mm	Ø Tête 2,2 mm Ø Tige 1,2 mm	Ø Tête 2,8 mm Ø Tige 1,4 x 1,6 mm	Ø Tête 3,1 mm Ø Tige 1,8 mm
Longueur des pointes	15 à 35 mm	15 à 50 mm	25 à 64 mm	32 à 64 mm
Capacité du magasin	130 pièces	100 pièces	100 pièces	100 pièces
Poids	0,9 kg	1,3 kg	1,7 kg	1,8 kg
Prix HT	139 ⁰⁵ €	110 ¹³ €	175 ⁷⁶ €	186 ⁸⁸ €
Prix TTC	166,86 €	132,16 €	210,91 €	224,26 €

Applications	Références	AF353	AF506	AF601	AF635
Jouets et articles en bois		✓			
Parcloles		✓	✓	✓	
Caravanes, bungalows		✓	✓	✓	
Encadrement, cadres		✓	✓	✓	
Moulures décoratives		✓	✓	✓	✓
Menuiseries intérieures		✓	✓	✓	✓
Aménagement de stands, foires		✓	✓	✓	✓
Lambris			✓	✓	
Fixation de meubles			✓	✓	
Finitions décoratives			✓	✓	✓
Baguettes de portes et fenêtres			✓	✓	✓
Cercueils			✓	✓	✓
Bateaux			✓	✓	✓
Serrureries				✓	
Boîtes et caisses				✓	✓
Panneaux					✓
Sols, parquets					✓
Escaliers et rambardes					✓
Palissades, barrières					✓
Structure portes et fenêtres					✓

AT638A

Pression de fonctionnement 4,9 à 8,3 bar
Larg. agrafes 5,7 mm
Longueur : 13 - 38 mm
Capacité du magasin 100 pièces
1,2 kg

208 ⁰²€ HT*
249,62 € TTC



AN613

Pression de fonctionnement : 4,4 à 8,3 bar
Diamètre des pointes : 2,3 à 2,5 mm
Longueur des pointes : 38 à 65 mm
Capacité du magasin : 200 à 300 pièces
2,2 kg

327 ⁰⁵€ HT*
392,46 € TTC



AN943K

Pression de fonctionnement : 4,4 à 8,3 bar
Diamètre des pointes : 2,9 à 3,3 mm
Longueur des pointes : 50 à 90 mm
Capacité du magasin : 60 à 84 pièces
3,9 kg

464 ⁹⁸€ HT*
557,98 € TTC



CLOUS ET AGRAFES - UNE GAMME COMPLÈTE

Finettes 23Ga Pour MAKITA DPT353, PT354 Compatible SNO6

Référence	Longueur	Prix HT	Prix TTC
F-31825	18 mm	13,50 €	16,20 €
F-31838	25 mm	15,50 €	18,60 €
F-31841	30 mm	16,50 €	19,80 €
F-31854	35 mm	19,50 €	23,40 €

Mini Brads 18Ga Pour MAKITA DBN500 Compatible SKN12/NT45A/IM50

Référence	Longueur	Prix HT	Prix TTC
F-31870	20 mm	14,50 €	17,40 €
F-31896	30 mm	17,50 €	21,00 €
F-31931	40 mm	21,00 €	25,20 €
F-31957	50 mm	25,00 €	30,00 €

Brads 16Ga Pour MAKITA GF600/DBN600 Compatible SKN16/NT65A/IM65

Référence	Longueur	Prix HT	Prix TTC
F-33951	35 mm	14,50 €	17,40 €
F-33977	40 mm	17,50 €	21,00 €
F-33980	45 mm	18,50 €	22,20 €
F-33993	50 mm	18,50 €	22,20 €

Brads 15Ga 34° Pour MAKITA AF635

Référence	Longueur	Prix HT	Prix TTC
F-31960	32 mm	49,00 €	58,80 €
F-31999	50 mm	66,00 €	79,20 €
F-32010	64 mm	76,00 €	91,20 €

Finettes Galvanisés 23Ga Pour MAKITA DPT353, PT354 Compatible SNO6

Référence	Longueur	Prix HT	Prix TTC
F-32142	18 mm	30,00 €	36,00 €
F-32155	25 mm	36,00 €	43,20 €
F-32168	30 mm	42,00 €	50,40 €
F-32171	35 mm	49,00 €	58,80 €

Clous 34° Pour MAKITA GN900 Compatible IM350/IM90

Référence	Type	Ø mm	Longueur	Quantité	Prix HT	Prix TTC
F-30566	Lisses	2,9 mm	60 mm	3000	53,00 €	63,60 €
F-30579	Lisses	3,1 mm	75 mm	3000	71,00 €	85,20 €
P-77132	Crantés	3,1 mm	76 mm	2000	99,00 €	118,80 €
P-77110	Crantés Galva.	2,9 mm	76 mm	2000	110,00 €	132,00 €

Clous à béton + 1 Cartouche de gaz Pour MAKITA GN420C Compatible PULSA700E/NC40G

Référence	Matériaux	Ø mm	Longueur	Quantité	Prix HT	Prix TTC
196290-2	Tendres et creux	2,6 mm	20 mm	1000	93,00 €	111,60 €
196292-8		2,6 mm	30 mm	1000	93,00 €	111,60 €
196294-4		2,6 mm	40 mm	1000	93,00 €	111,60 €
196287-1	Durs	3,1 mm	22 mm	1000	105,00 €	126,00 €

Agrafes Pour MAKITA DST112 ou DST221

Référence	Largeur	Longueur	Tige	Quantité	Compatibilité	Prix HT	Prix TTC
F-81518	10,6 mm	7 mm	0,5 x 0,7 mm	2500	DST112	18,50 €	22,20 €
F-81521	10,6 mm	10 mm	0,5 x 0,7 mm	2500	DST112	13,50 €	16,20 €
F-32647	10,6 mm	10 mm	0,5 x 1,25 mm	5040	DST221	21,00 €	25,20 €
F-32663	10,6 mm	16 mm	0,5 x 1,25 mm	5040	DST221	27,00 €	32,40 €

MEULEUSES FILAIRES Ø 125 - 150 mm

GA5030R

Anti redémarrage - 720 W - Ø 125 mm
11000 tr/min - 8,5 m/s² - 1,8 kg
Livrée avec 1 poignée latérale, 1 carter à ébarber
et 1 meule à ébarber

77,87 € HT*
93,44 € TTC



GA5030RK

Anti redémarrage - 720 W - Ø 125 mm
11000 tr/min - 8,5 m/s² - 1,8 kg
Livrée avec 1 poignée latérale, 1 carter à ébarber
1 meule à ébarber et un coffret synthétique

103,45 € HT*
124,14 € TTC



GA5030RSP6

Anti redémarrage - 720 W - Ø 125 mm
11000 tr/min - 8,5 m/s² - 1,8 kg
Livrée avec 1 poignée latérale, 1 carter à ébarber
1 meule à ébarber et un coffret métal

124,59 € HT*
149,51 € TTC



GA5100

850 W - Variateur 2800 à 11000 tr/min - Ø 125 mm - 2,2 à 3,2 kg
Livrée avec 1 poignée latérale, 1 carter à ébarber
et 1 meule à ébarber

Tarif à venir



9558HNRG

840 W - 11000 tr/min - Ø 125 mm - 8,5 m/s² - 2,1 kg
Livrée avec 1 poignée latérale, 1 carter à ébarber
et 1 meule à ébarber

83,49 € HT*
100,19 € TTC



9558PBGYK

1100 W - 11000 tr/min - Ø 125 mm - 9 m/s² - 2,1 kg
Livrée avec 1 poignée latérale, 1 carter à ébarber
et 1 meule à ébarber

142,39 € HT*
170,87 € TTC



GA5040R SYSTA

1100 W - 11000 tr/min - Ø 125 mm - 7 m/s² - 2,5 kg
Livrée avec 1 poignée latérale, 1 carter à ébarber
et 1 meule à ébarber

132,38 € HT*
158,86 € TTC



GA5050R

Anti redémarrage, poignée homme mort - 1300 W
11000 tr/min - Ø 125 mm - 7,5 m/s² - 2,8 kg
Livrée avec 1 poignée latérale, 1 carter à ébarber

145,72 € HT*
174,86 € TTC



GA5051R

Anti redémarrage, poignée homme mort - 1300 W
11000 tr/min - Ø 125 mm - 7,5 m/s² - 2,7 kg
Livrée avec 1 poignée latérale, 1 carter à ébarber
non détachable

152,40 € HT*
182,88 € TTC



9565CR MAX OVER

1400 W - 12000 tr/min - Ø 125 mm - 7,5 m/s² - 2,4 kg
Livrée avec 1 poignée latérale, 1 carter à ébarber
et 1 meule à ébarber

132,38 € HT*
158,86 € TTC



9565PCV MAX OVER

1400 W - Variateur 2800 à 12000 tr/min
Ø 125 mm - 10 m/s² - 2,4 kg
Livrée avec 1 poignée latérale, 1 carter à ébarber
et 1 meule à ébarber

205,79 € HT*
246,95 € TTC



GA5040C SYSTA MAX OVER

1400 W - Variateur 2800 à 11000 tr/min
Ø 125 mm - 6,5 m/s² - 2,5 kg
Livrée avec 1 poignée latérale, 1 carter à ébarber
et 1 meule à ébarber

167,97 € HT*
201,56 € TTC



GA5040CJ SYSTA MAX OVER

1400 W - Variateur 2800 à 11000 tr/min
Ø 125 mm - 6,5 m/s² - 2,5 kg
Livrée avec 1 poignée latérale, 1 carter à ébarber
et 1 meule à ébarber

182,43 € HT*
218,92 € TTC



GA5041C01 SYSTA MAX OVER

1400 W - Variateur 2800 à 11000 tr/min
Ø 125 mm - 6 m/s² - 2,7 kg
Livrée avec 1 poignée anti-vibration, 1 carter à ébarber
et 1 meule à ébarber

264,75 € HT*
317,70 € TTC



GA5080RX02 MAX OVER X LOCK

1400 W - 12000 tr/min - Ø 125 mm - 7,5 m/s² - 3,6 kg
Livrée avec 1 poignée latérale, 1 carter à ébarber
et 1 meule à ébarber X lock

156,85 € HT*
188,22 € TTC



GA5091X01 SYSTA AFT

1900 W - Variateur 2800 à 11500 tr/min
Ø 125 mm - 7,4 m/s² - 2,8 kg
Livrée avec 1 poignée anti-vibration, 1 carter à ébarber
et 1 meule à ébarber

194 € HT*
232,80 € TTC



GA5093X01 SYSTA AFT

Poignée homme mort - 1900 W
Variateur 2800 à 11500 - Ø 125 mm - 7,4 m/s² - 2,8 kg
Livrée avec 1 poignée anti-vibration, 1 carter à ébarber
et 1 meule à ébarber

194 € HT*
232,80 € TTC



GA6040C01

1400 W - Variateur 4000 à 9000 tr/min
Ø 150 mm - 6 m/s² - 2,6 kg
Livrée avec 1 poignée anti-vibration, 1 carter à ébarber
et 1 meule à ébarber

261,41 € HT*
313,69 € TTC



MEULEUSES FILAIRES Ø 125 - 230 MM

GA9020

2200 W - 6800 tr/min - Ø 230 mm - 5,5 m/s² - 5,8 kg
Livrée avec 1 poignée latérale, et 1 carter à ébarber

140 16 € HT*
168,19 € TTC



GA9020KDX2

2200 W - 6800 tr/min - Ø 230 mm - 5,5 m/s² - 5,8 kg
Livrée avec 1 poignée latérale, 1 carter à ébarber et 1 disque diamant en coffret synthétique

182 43 € HT*
218,92 € TTC



GA9030X01

2400 W - 6600 tr/min - Ø 230 mm - 6,5 m/s² - 6,3 kg
Livrée avec 1 poignée anti-vibration et 1 carter à ébarber

174 65 € HT*
209,58 € TTC



GA9030KDX2

2400 W - 6600 tr/min - Ø 230 mm - 6,5 m/s² - 6,3 kg
Livrée avec 1 poignée latérale, 1 carter à ébarber, 1 carter à tronçonner et 1 disque diamant béton en coffret synthétique

219 14 € HT*
262,97 € TTC



GA9030SF01

2400 W - 6600 tr/min - Ø 230 mm - 6,5 m/s² - 6,3 kg
Livrée avec 1 poignée anti-vibration, 1 carter à ébarber, et 1 flasque à serrage assisté

208 02 € HT*
249,62 € TTC



GA9030RFK1

2400 W - 6600 tr/min - Ø 230 mm - 5,5 m/s² - 6,7 kg
Livrée avec 1 poignée anti-vibration, 1 carter à ébarber, et 1 flasque à serrage assisté en coffret synthétique

240 28 € HT*
288,34 € TTC



GA9040SFK1

2600 W - 6600 tr/min - Ø 230 mm - 5,5 m/s² - 6,7 kg
Livrée avec 1 poignée anti-vibration, 1 carter à ébarber, et 1 flasque à serrage assisté en coffret synthétique

255 85 € HT*
307,02 € TTC



GA9040SKD1

2600 W - 6600 tr/min - Ø 230 mm - 5,5 m/s² - 6,7 kg
Livrée avec 1 poignée anti-vibration, 1 carter à tronçonner, 1 carter à ébarber, 1 disque diamant univ. Diamak et 1 flasque à serrage assisté en coffret synthétique

280 32 € HT*
336,38 € TTC



Disque Diamant QUASAR Ø 230 mm

4 x B-12712

Unitaire 173,00 € HT / 207,60 € TTC

Soit 692,00 € HT 830,40 € TTC

OFFERTE

Une meuleuse GA9040SKD1

d'une valeur de

280³² € HT

336³⁹ € TTC



Disque Diamant NEBULA Ø 230 mm

10 x B-54025

Unitaire 56,00 € HT / 67,20 € TTC

Soit 560,00 € HT 672,00 € TTC

OFFERTE

Une meuleuse GA9020KDX2

d'une valeur de

182⁴³ € HT

218⁹² € TTC



ENSEMBLES DE MEULEUSES

DK0097X1

Lot de 2 meuleuses
GA9020 (livrée sans meule)
Ø 230 mm - 2200 W - 6600 tr/min - 5,8 kg

GA5030R
Ø 125 mm - 720 W - 11 000 tr/min - 1,8 kg
Livrée avec 1 meule à ébarber Ø 125 mm

197 67 € HT*
237,20 € TTC



DK0057

Lot de 2 meuleuses
GA9050 (livrée sans meule)
Ø 230 mm - 2000 W - 6600 tr/min - 4,7 kg

GA5030R
Ø 125 mm - 720 W - 11 000 tr/min - 1,8 kg
Livrée avec 1 meule à ébarber Ø 125 mm

180 21 € HT*
216,25 € TTC



DK0053G

Lot de 2 meuleuses
GA9020 (livrée sans meule)
Ø 230 mm - 2200 W
6600 tr/min - 5,8 kg

9558NRRG
Ø 125 mm - 840 W
11 000 tr/min - 2,1 kg
Livrée avec 1 meule à ébarber Ø 125 mm

222 48 € HT*
266,98 € TTC



DK0053GX2-P

Livrée avec 1 meule à ébarber Ø 125 mm et 2 disques diamant

216 31 € HT*
259,57 € TTC



GA9060
2200 W - 6600 tr/min
6,5 m/s² - 5,5 kg
149,06 € HT*
178,87 € TTC

**DÉBRAYAGE DE SÉCURITÉ ET
SYSTÈME ANTI-VIBRATION**

MEULEUSES 230 MM



GA9070X1
2800 W - 6600 tr/Min
4,9m/s² - 6,3 kg
310,36 € HT*
372,43 € TTC



GA9071X1
2800 W - 6600 tr/Min
5,1m/s² - 6,3 kg
310,36 € HT*
372,43 € TTC



GA9081
2700 W - 6600 tr/min
5,1 m/s² - 6,3 kg
171,72 € HT*
206,06 € TTC

MEULEUSES DROITES

GD0600
Ø 3 à 6 mm max.
400 W - 25000 tr/min - Ø 6 mm (de série) - 1,7 kg
Livrée sans meule

127,93 € HT*
153,52 € TTC



GD0603
Ø 6 mm max.
240 W - 28000 tr/min - Ø 6 mm (de série) - 0,97 kg
Livrée sans meule

127,93 € HT*
153,52 € TTC



GD0800C
Ø 3 à 8 mm max.
750 W - 7000 à 28000 tr/min - Ø 6 mm (de série)
Ø 3 et 8 mm (en option) - 1,7 kg
Livrée avec poignée sans meule

419,37 € HT*
503,24 € TTC



GD0810C
Ø 3 à 8 mm max.
750 W - 1800 à 7000 tr/min - Ø 6 mm (de série)
Ø 3 et 8 mm (en option) - 1,7 kg
Livrée avec poignée sans meule

426,05 € HT*
511,26 € TTC



GD0801C
Ø 3 à 8 mm max.
750 W - 7000 à 29000 tr/min
Ø 6 mm (de série) - 2 kg
Livrée avec poignée sans meule

431,61 € HT*
517,93 € TTC



AVEC POIGNÉE DE SÉCURITÉ

GD0811C
Ø 3 à 8 mm max.
750 W - 1800 à 7000 tr/min
Ø 6 mm (de série) - 2 kg
Livrée avec une poignée sans roue à lamelles

431,61 € HT*
517,93 € TTC



MEULES DROITES CARBURE **19,50 € HT*** 23,40 € TTC à l'unité Dimensions : 10 x 20 mm, queue de 6 mm

Référence	Travail	Forme de la tête	Applications
B-52716	Grossier		Métal et Inox
B-52738	Grossier		Alu, métaux non-ferreux et PVC
B-52722	Finition		Métal, Inox, Alu, non-ferreux et PVC
B-52744	Grossier		Métal et Inox
B-52766	Grossier		Alu, métaux non-ferreux et PVC
B-52750	Finition		Métal, Inox, Alu, non-ferreux et PVC
B-52772	Grossier		Métal et Inox
B-52794	Grossier		Alu, métaux non-ferreux et PVC
B-52788	Finition		Métal, Inox, Alu, non-ferreux et PVC
B-52803	Grossier		Métal et Inox
B-52825	Grossier		Alu, métaux non-ferreux et PVC
B-52819	Finition		Métal, Inox, Alu, non-ferreux et PVC
B-52831	Grossier		Métal et Inox
B-52853	Grossier		Alu, métaux non-ferreux et PVC
B-52847	Finition		Métal, Inox, Alu, non-ferreux et PVC

ROUES À LAMELLES Pour brossage du bois, du PVC et du métal. Queue de 6 mm

Référence	Visuel	Dimensions Ø x h	Grain	Prix HT	Prix TTC
D-75297		30 x 10 mm	40	3,70 €	4,44 €
D-75312		30 x 10 mm	80	4,00 €	4,80 €
D-75334		40 x 20 mm	40	7,00 €	8,40 €
D-75356		40 x 20 mm	80	7,00 €	8,40 €
B-36859		38,1 x 25,4 mm	180	7,00 €	8,40 €
B-36865		50,8 x 25,4 mm	40	7,50 €	9,00 €
B-36918		50,8 x 38,1 mm	40	8,50 €	10,20 €
B-36930		50,8 x 38,1 mm	80	8,50 €	10,20 €
B-36968		50,8 x 50,8 mm	40	11,50 €	13,80 €
B-36980		50,8 x 50,8 mm	80	11,50 €	13,80 €
B-37013		63,5 x 25,4 mm	40	11,50 €	13,80 €
B-37063		76 x 25,4 mm	40	14,50 €	17,40 €
B-37091		76 x 25,4 mm	120	14,50 €	17,40 €

FRAISEUSE POUR PLAQUES ALUMINIUM

CA5000XJ
 1300 W - Ø 118 mm - 2600 à 6400 tr/min
 Frein mécanique - 5,1 kg
 Livrée avec une fraise à rainurer angle 90°
700⁸¹ € HT*
840,97 € TTC



OFFERT

Règle de délimitage
 1400 mm (194368-5)
 pour l'achat d'une
 CA5000XJ

ACCESSOIRES FRAISEUSE

Fraises à rainurer en V

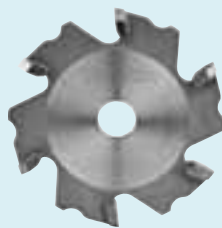

B-48832 - angle 90°

163[€] HT*
195,60 € TTC

B-48860 - angle 135°

183[€] HT*
219,60 € TTC

GRIGNOTEUSES

JN1601
 550 W
 Ép. max inox/acier/alu :
 1,2/1,6/2,5 mm
 Ray. mini int./ext. :
 45/50 mm
 1,6 kg



525⁰⁵ € HT*
630,06 € TTC

JN3201J
 710 W
 Ép. max inox/acier/alu :
 2,5 / 3,2 / 3,5 mm
 Ray. mini int./ext. :
 120/128 mm
 3,4 kg



795³⁷ € HT*
954,44 € TTC

-20%

De remise sur le
 guide de délimitage
 3000 mm (194367-7)
 pour l'achat d'une CA5000XJ
 soit 200,80 € HT / 240,96 € TTC

CISAILLES

JS3201J // JS1602 // JS1601 // JS1000



JS3201J
678⁵⁶ € HT*
814,27 € TTC



JS1602
451⁶³ € HT*
541,96 € TTC



JS1601
431⁶¹ € HT*
517,93 € TTC



JS1000
431⁶¹ € HT*
517,93 € TTC

JS1000 :
 Spéciale coupe courbe,
 rayon de coupe mini 30 mm

JS1602 :
 Maintien ergonomique
 et sécurisé

Caractéristiques	JS3201J	JS1602	JS1601	JS1000
Puissance	710 W	380 W	380 W	380 W
Capacité de coupe	Acier : 3,2 mm (max.) Aluminium : 4 mm	Acier : 1,6 mm (max.) Aluminium : 2,5 mm	Acier : 1,6 mm (max.) Aluminium : 2,5 mm	Acier : 1 mm (max.) Aluminium : 2,5 mm
Cadence de coupe max.	1600 cps/min	4000 cps/min	4500 cps/min	4500 cps/min
Poids	3,4 kg	1,6 kg	1,4 kg	1,4 kg

TRONÇONNEUSES À MÉTAUX

LW1400 / LW1401S
 Ø 355 mm - 2200 W
 3800 tr/min
 Capacités de coupe à 90°
 Tube acier : 127 mm
 Tube rectangulaire : 115 x 130 mm
 LW1400 / LW1401S : 18,7 / 18,3 kg
Large protection anti-étincelles

OFFERT

Un lot de 5 disques à
 tronçonner le métal
 (B-16891-5) pour
 l'achat d'une
 LW1400 ou
 d'une
 LW1401S

LW1400
 Changement de lame
 sans outil

368²⁰ € HT*
441,84 € TTC

LW1401S
294³⁵ € HT*
353,22 € TTC



SCIE À COUPE D'ONGLET À MÉTAUX

LC1230N
 Ø 305 mm - 1750 W - 1300 tr/min - 19,3 kg
 Capacité de coupe
 Hauteur de coupe max. à 90° : 115 mm
 Largeur de coupe max. à 90° : 150 mm
 Tube acier 115 mm
 Livrée avec 1 lame carbure

619⁶¹ € HT*
743,53 € TTC



SCIE À MÉTAUX

4131
 Ø 185 mm - 1100 W - 3500 tr/min - 5,1 kg
 Hauteur de coupe max. : 63 mm
 Capacité de coupe (acier) : 6 mm
 Livrée avec 1 lame carbure CERMET 36 dents

439⁴⁰ € HT*
527,28 € TTC



LAMES POUR LC1230

Référence	Visuel	Support	Ø (mm)	Alésage (mm)	Nb dents	Prix HT	Prix TTC
A-86723		Métal Silencieuse	305	25,4	60	227,00 €	272,40 €
B-33467		Tôles minces	305	25,4	78	227,00 €	272,40 €

LAMES POUR 4131

Référence	Visuel	Support	Ø (mm)	Alésage (mm)	Nb dents	Prix HT	Prix TTC
B-33738		Tôles minces Long life	185	30	56	110,00 €	132,00 €
B-33451		Métal	185	30	48	66,00 €	79,20 €
B-33445		Plaque de tôle ondulée	185	30	70	76,00 €	91,20 €
B-33984		Inox et Métal	185	30	64	110,00 €	132,00 €

Les prix indiqués sont des prix conseillés à votre revendeur qui est libre de fixer ses prix de vente - www.makita.fr

* Les tarifs ne tiennent pas compte du montant de l'Eco-contribution (voir détails dernière page). Les poids sont conformes à la procédure EPTA 01/2003 et les puissances de frappe conformes à la procédure EPTA 05/2009.



UNE GAMME ADAPTÉE À CHAQUE UTILISATION

VC3211MX1
Classe M (32 l)
1050 W - 3,5 m³/min
220 mbar
Cuve poussière 32 l
Cuve liquide 27 l
Poids net 16,9 kg

921 07 € HT*
1105,28 € TTC



VC3211HX1
Classe H (32 l)
1050 W - 3,5 m³/min
220 mbar
Cuve poussière 32 l
Cuve liquide 27 l
Poids net 16,9 kg

962 23 € HT*
1154,68 € TTC



VC2211MX1
Classe M (22 l)
1050 W - 3,5 m³/min
220 mbar
Cuve poussière 22 l
Cuve liquide 17 l
Poids net 16,3 kg

891 03 € HT*
1069,24 € TTC



Adaptateur WUT02
199773-1

Permet la communication entre les machines sans fil AWS et un aspirateur filaire.

275 € HT*
330,00 € TTC



-50% de remise sur l'adaptateur WUT02 (199773-1) pour l'achat d'un VC3211MX1/HX1 ou VC4210MX/LX soit 137,50 € HT / 165,00 € TTC

VC3012L
Classe L
1200 W - 3,7 m³/min
250 mbar
Cuve : 30 l
Poids net 10 kg

519 49 € HT*
623,39 € TTC



VC4210LX
Classe L
1200 W
4,5 m³/min - 250 mbar
Cuve 42 L
Poids net 16 kg

857 66 € HT*
1029,19 € TTC



Kit d'accessoires livré avec VC3211MX1, VC3211HX1 et VC2211MX1



VC4210MX
Classe M
1200 W - 4,5 m³/min
250 mbar
Cuve 42 L
16 kg

980 02 € HT*
1176,02 € TTC



Kit d'accessoires livré avec VC3012L, VC4210MX et VC4210LX



VC1310LX1
Classe L
1050 W - 3,5 m³/min - 220 mbar
Cuve poussière : 13 l
Cuve liquide : 7 l - 9,6 kg

Kit d'accessoires livré avec VC1310LX1



423 82 € HT*
508,58 € TTC

Cuve plastique
Filtre auto-nettoyant

VC2510LX1
Classe L
1050 W - 3,5 m³/min - 220 mbar
Cuve poussière : 25 l
Cuve liquide : 14 l - 10,5 kg

Kit d'accessoires livré avec VC2510LX1



548 41 € HT*
658,09 € TTC

Cuve plastique
Filtre auto-nettoyant

VC3210LX1
Classe L
1050 W - 3,5 m³/min - 220 mbar
Cuve poussière : 32 l
Cuve liquide : 27 l - 14,5 kg

Kit d'accessoires livré avec VC3210LX1



626 28 € HT*
751,54 € TTC

Cuve inox
Filtre auto-nettoyant

VC2012L
Classe L
1000 W - 3,6 m³/min - 210 mbar - Cuve poussières : 15 l
Cuve liquide : 12 l - Poids net : 9 kg

Kit d'accessoires livré avec VC2012L



278 10 € HT*
333,72 € TTC

Cuve inox
Décolmatage manuel
Fonction souffleur

VC2512L
Classe L
1000 W - 3,6 m³/min - 210 mbar - Cuve poussières : 21 l
Cuve liquide : 18 l
Poids net : 8,5 kg

Kit d'accessoires livré avec VC2512L



221 37 € HT*
265,64 € TTC

Cuve plastique
Décolmatage manuel
Fonction souffleur

VC2000L
Classe L
1000 W - 3,6 m³/min - 210 mbar
Cuve poussières : 20 l
Poids net : 7,5 kg

Kit d'accessoires livré avec VC2000L



192 45 € HT*
230,94 € TTC

Cuve plastique
Décolmatage manuel

VC3011L
Classe L
1000 W - 3,6 m³/min
210 mbar
Cuve poussières : 26 l
Cuve liquide : 23 l
Poids net : 10,5 kg

Kit d'accessoires livré avec VC3011L



330 38 € HT*
396,46 € TTC

Cuve inox
Décolmatage manuel
Fonction souffleur

ACCESSOIRES ASPIRATION

Aspirateurs	Sacs papier (poussières sèches)				Sac tissu (poussières sèches, réutilisable)				Sacs fibres synthétiques (poussières sèches)				Sacs plastiques (poussières sèches et humides)			
	Référence	Nb sacs	Prix HT	Prix TTC	Référence	Nb sacs	Prix HT	Prix TTC	Référence	Nb sacs	Prix HT	Prix TTC	Référence	Nb sacs	Prix HT	Prix TTC
VC1310L	1912R3-4	5	13,50 €	16,20 €	A-49541	5	17,50 €	21,00 €	195557-5	5	27,00 €	32,40 €	195432-5		10,50 €	12,60 €
VC2510L									195557-5	5	27,00 €	32,40 €	195440-6		11,50 €	13,80 €
VC2000L - VC2012L - VC2512L - VC3011L	P-72899	5	42,00 €	50,40 €									P-70297	10	33,00 €	39,60 €
VC3012L					P-84078	5	33,00 €	39,60 €								
VC2211M - VC3210L - VC3211M/H									195558-3	5	33,00 €	39,60 €	195440-6		11,50 €	13,80 €
VC4210L/M	W107418353	5	33,00 €	39,60 €									W107418355		27,00 €	32,40 €

DÉCOUPEURS PONCEURS

DTM52RTJX1
 Oscillation de 10000 à 20000 tr/min.
 Amplitude : 2 X 1,8°
 Empreinte: STARLOCK, STARLOCK PLUS,
 STARLOCK MAX - 2 kg
 Livré avec 1 set de 8 accessoires,
 1 kit d'aspiration complet, 2 batteries
 18V - 5Ah et 1 chargeur rapide.
617 38€HT*
 740,86€ TTC



TM3010CX3J
 320 W - Oscillations : 6 000 à 20 000 tr/min - Ampl. : 2 x 1,6° - 1,4 kg
 Livré avec 1 set de 8 accessoires, 50 abrasifs et 1 kit d'aspiration complet
268 31€HT*
 321,97€ TTC



DTM51RMJX3
 Oscillations : 6 000 à 20 000 tr/min
 Amplitude : 2 x 1,6° - 2,1 kg
 Livré avec 1 set de 11 accessoires, 30 abrasifs,
 1 kit d'aspiration complet et 2 batteries 18V - 4 Ah
608 48€HT*
 730,18€ TTC



Fixation STARLOCK (Compatible OIS)

E-16994 Ensemble 5 accessoires pour la rénovation.
 2 lames plongeantes, 1 spatule, 1 plateau à béton et 1 plateau de ponçage

53 €HT*
 63,60€ TTC

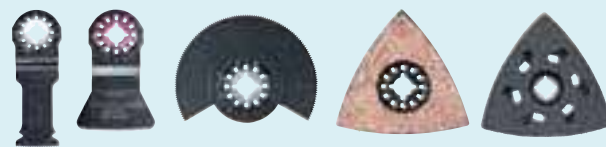

Fixation STARLOCK PLUS (Non compatible avec machines OIS)

Référence	Type	Désignation	Forme	Usage	Prix HT	Prix TTC
B-66329	MAP001	Lame plongeante BIM		Bois et Métal	14,50 €	17,40 €
B-66335	MAP002	Lame segment BIM		Bois et Métal	14,50 €	17,40 €
B-66341	MAP003	Lame plongeante HCS coupe précision		Bois	11,50 €	13,80 €
B-66357	MAP004	Lame plongeante à béton carbure 32x50mm		Métal	18,50 €	22,20 €
B-66363	MAP005	Lame plongeante à béton carbure 45x50mm		Métal	23,00 €	27,60 €
B-66379	MAP006	Lame plongeante béton carbure coupe précision 32x50mm		Multi-matière	23,00 €	27,60 €
B-66385	MAP007	Lame plongeante béton carbure coupe précision 52x50mm		Multi-matière	25,00 €	30,00 €
B-66391	MAP008	Lame spéciale		Epoxy et béton cellulaire	23,00 €	27,60 €

Fixation STARLOCK MAX (Non compatible avec machines OIS)

Référence	Type	Désignation	Forme	Usage	Prix HT	Prix TTC
B-66400	MAM001	Lame plongeante BIM		Bois et Métal	16,50 €	19,80 €
B-66400-5	MAM001	Lame plongeante BIM (pack de 5)		Bois et Métal	59,00 €	70,80 €
B-66416	MAM002	Lame segment BIM		Bois et Métal	16,50 €	19,80 €
B-66416-5	MAM002	Lame segment BIM (pack de 5)		Bois et Métal	62,00 €	74,40 €
B-66422	MAM003	Lame segment BIM à moyeu déporté		Bois et Métal	18,50 €	22,20 €
B-66438	MAM004	Lame plongeante HCS coupe précision		Bois	9,50 €	11,40 €
B-66438-5	MAM004	Lame plongeante HCS coupe précision (pack de 5)		Bois	45,00 €	54,00 €
B-66444	MAM005	Lame plongeante à béton carbure		Métal	23,00 €	27,60 €
B-66450	MAM006	Lame plongeante béton carbure coupe précision		Multi-matière	23,00 €	27,60 €
B-66466	MAM007	Lame coupe-joints universelle HCS 32x70mm			14,50 €	17,40 €
B-66472	MAM008	Lame coupe-joints universelle HCS 32x60mm			7,50 €	9,00 €
B-66494	MAM009	Lame segment à béton carbure 10x50mm			33,00 €	39,60 €
B-66503	MAM010	Lame segment à béton carbure 30x30mm			27,00 €	32,40 €
B-66519	MAM011	Lame segment à béton diamant 30x40mm			45,00 €	54,00 €
B-66525	MAM012	Lame segment à béton diamant 10x40mm			53,00 €	63,60 €
B-66531	MAM013	Lame segment à béton carbure 30x40mm			21,00 €	25,20 €
B-66547	MAM014	Lame segment à béton carbure 45x40mm			27,00 €	32,40 €
B-66553	MAM015	Plateaux Ponçage à béton carbure g20			25,00 €	30,00 €
B-66569	MAM016	Plateaux Ponçage à béton carbure g40			25,00 €	30,00 €
B-66575	MAM017	Plateaux Ponçage à béton carbure g60			25,00 €	30,00 €
B-66581	MAM018	Plateaux Ponçage à béton carbure g100			25,00 €	30,00 €

DÉCAPEURS THERMIQUES

HG5030K

1600 W - V1 : 350 - V2 : 500 °C - 300 à 500 l/min - 0,56 kg
Livré avec 1 kit d'accessoires

92 33 € HT*
110,80 € TTC

*Ultra-léger
2 vitesses de débit d'air*



HG6031VK

1800 W - V1 : 50 à 400 / V2 : 100 à 600 °C - 250 à 500 l/min
Réglage de la température en 9 positions - 0,67 kg
Livré avec 1 kit d'accessoires

116 80 € HT*
140,16 € TTC

*Ultra-léger
2 vitesses de débit d'air*



HG6531CK

2000 W - 50 - 650 °C - 200 - 550 l/min - 0,71 kg
Livré avec 1 kit d'accessoires

216 92 € HT*
260,30 € TTC

*Ultra-léger
2 vitesses de débit d'air
Livré avec 7 buses*



POLISSEUSES

PO6000C

Ø 150 mm
900 W - 1600 à 6800 orb/min - 2,8 kg

386 € HT*
463,20 € TTC



SA5040CJ

Ø 125 mm
1400 W - 2000 à 7800 tr/min - 2,5 kg

264 75 € HT*
317,70 € TTC



SA7000C

Ø 180 mm
1600 W - 0 à 4000 tr/min - 3,4 kg

240 28 € HT*
288,34 € TTC



Puissance élevée pour des applications industrielles



TECHNOLOGIE SJS II

Système couplé anti retour de force et anti vibrations

En cas de choc, le système SJS II désolidarise instantanément l'axe d'entraînement de l'outil des pignons.

La nouveauté du Système SJS II : il réduit considérablement les vibrations lors de l'utilisation de la machine car son mécanisme est équipé d'un ressort absorbant les chocs.

PONCEUSE À DISQUE - POLISSEUSE

9237CB

Ø 180 mm
1200 W
0 à 3200 tr/min
3,4 kg
Livrée avec 1 disque de finition en laine à dos velcro

419 37 € HT*
503,24 € TTC

*Régulateur électronique
Variateur*



SCIE À RUBAN

LB1200F

900 W - 400 à 800 m/min - Hauteur de coupe max. 165 mm
Table : 560 x 400 mm - Inclinaison : -2° à 45° - 81,2 kg
Livrée avec 1 guide parallèle, 1 guide d'angle, 4 lames (3 bois, 1 alu/métaux non ferreux).

765 19 € HT*
918,23 € TTC



ACCESSOIRES POUR LB1200F



Kit de ponçage JM21000330

14 50 € HT*
17,40 € TTC



Couteau circulaire JM21000320

21 € HT*
25,20 € TTC



Extension pour scie à ruban JM21000300

99 € HT*
118,80 € TTC



Pack de 5 en grains 80 B-42581

10 50 € HT*
12,60 € TTC

Pack de 5 en grains 120 B-42597

10 50 € HT*
12,60 € TTC

ACCESSOIRES POUR POLISSEUSES

Ø150mm P06000C / Ø180mm PV7000C, 9237CB

PEAUX DE MOUTON

Pour lustre une carrosserie ou polir une pièce métallique



794560-9
Ø 125 mm
25 € HT*
30,00 € TTC

199424-6
Ø 150 mm
49 € HT*
58,80 € TTC

191D53-5
Ø 180 mm
30 € HT*
36,00 € TTC

ÉPONGES POLISSAGE INTENSIF

Structure de l'éponge très abrasive, pour lustrage intensif des tôles et carrosseries



D-74669
Ø 150 mm
11 € HT*
13,80 € TTC

D-70786
Ø 180 mm
16 € HT*
19,80 € TTC

ÉPONGES POLISSAGE UNIVERSELLE

Supprime les défauts de surface de peintures tels que les brouillards, peau d'orange, rayure de ponçage

Auto-agrippant



D-62527
Ø 150 mm
8 € HT*
10,20 € TTC

D-74572
Ø 180 mm
11 € HT*
13,80 € TTC

ÉPONGES POLISSAGE ULTRA FIN

Finition miroir, application de cire, rendant invisibles les traces de polissage

Auto-agrippant



D-62555
Ø 150 mm
8 € HT*
10,20 € TTC

D-74588
Ø 180 mm
11 € HT*
13,80 € TTC

Auto-agrippant alvéolé

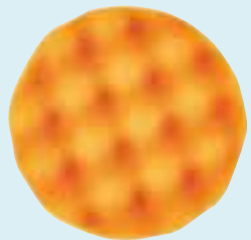

D-62614
Ø 150 mm
8 € HT*
10,20 € TTC

La forme alvéolée réduit la surface de contact et donc le risque d'échauffement de la surface travaillée

Auto-agrippant alvéolé

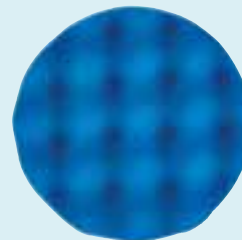

D-62642
Ø 150 mm
8 € HT*
10,20 € TTC

La forme alvéolée réduit la surface de contact et donc le risque d'échauffement de la surface travaillée

ÉPONGES POLISSAGE FIN

Ponçage de finition. Pour lustrage de finition sur tôles et carrosseries

Auto-agrippant



D-62583
Ø 150 mm
8 € HT*
10,20 € TTC

D-70801
Ø 180 mm
11 € HT*
13,80 € TTC

PATINS FEUTRES

Pour le polissage de matières minérales, de verre acrylique et de vernis. Idéal pour enlever les tâches d'eau sur le verre.

Auto-agrippant



196152-4 (travail de finition)
Ø 125 mm
23 € HT*
27,60 € TTC

D-74619
Ø 150 mm
10 € HT*
12,60 € TTC

D-74625
Ø 180 mm
12 € HT*
15,00 € TTC

Auto-agrippant alvéolé



D-62670
Ø 150 mm
8 € HT*
10,20 € TTC

La forme alvéolée réduit la surface de contact et donc le risque d'échauffement de la surface travaillée

ACCESSOIRES POUR SCIES RÉCIPROS

LAME S-EXPRESS POUR BOIS

Rendement supérieur aux lames classiques

3 X PLUS RAPIDE ET 50% DE DURÉE DE VIE SUPPLÉMENTAIRE

Les 3 tailles de dents asymétriques apportent une meilleure pénétration dans la matière et une meilleure évacuation des copeaux

B-05153

Longueur 200mm - Épaisseur 1mm

Dents par pouce 6 et 10 - Qté 5

21 € HT*
25,20 € TTC



LAMES POUR MÉTAUX DURS (FONTE, INOX..)

Pointes aux Carbures de Tungstène

GRANDE DURÉE DE VIE

Référence	B-55566	B-55572	B-55588	B-55594
Longueur	100 mm	152 mm	228 mm	305 mm
Épaisseur	1,25 mm			
Dents/Pouce	8			
Prix (HT)	12,50 €	16,50 €	23,00 €	27,00 €
Prix (TTC)	15,00 €	19,80 €	27,60 €	32,40 €

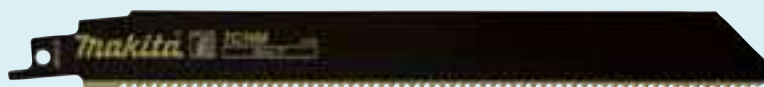

LAMES MULTI-USAGES

Denture novatrice en forme de M qui assure une coupe rapide et propre de tous les métaux, métaux non ferreux ainsi que le bois avec clous.

P-45727



Pack de 5

23 € HT*
27,60 € TTC



LAMES POUR MATÉRIAUX ISOLANTS (LAINE DE VERRE, LAINE DE ROCHE, POLYSTYRÈNE..)

B-52118

Lot de 2 - 225 mm

23 € HT* **27,60 € TTC**



B-52130

À l'unité - 400 mm

27 € HT* **32,40 € TTC**



B-52124

Lot de 2 - 300 mm

30 € HT* **36,00 € TTC**



LAMES POUR BRIQUES

Pour la coupe de brique, de brique réfractaire, machefer, brique pleine, brique terre cuite, béton cellulaire, mortier, gypse, grès...



B-12809

Longueur 240 mm

Épaisseur 1,5 mm

Dents par pouce 2

Qté 1

25 € HT* **30,00 € TTC**



B-10394

Longueur 305 mm

Épaisseur 1,5 mm

Dents par pouce 2

Qté 1

62 € HT* **74,40 € TTC**



B-10403

Longueur 455 mm

Épaisseur 1,5 mm

Dents par pouce 2

Qté 1

93 € HT* **111,60 € TTC**

SCIES SAUTEUSES



Caractéristiques scies sauteuses	4351FCTJ	4350FCTJ	JV0600J	4329K
Puissance	720 W	720 W	650 W	450 W
Capacités de coupe à 90°	135 mm	135 mm	90 mm	65 mm
Poids	2,5 kg	2,6 kg	2,4 kg	1,9 kg
Prix HT	214,39 €	214,39 €	176,87 €	91,94 €
Prix TTC	257,27 €	257,27 €	212,24 €	110,33 €

ENSEMBLE DE MACHINES

MEU029J
(SP6000 + 4351FCT)
SP6000 : Scie plongeante
1300 W - Ø 165 mm - 4,4 kg
4351FCT : Scie sauteuse
720 W - 2,5 kg
670,78 € HT*
804,94 € TTC



SCIES RÉCIPRO

JR3051TK
1200 W - 255/130 mm - 19,5 m/s² - 3,2 kg
199,73 € HT*
239,68 € TTC



INCLUS
1 Jeu de 3 lames
superexpress bois,
métal et universel

JR3061T
1250 W - 255/130 mm - 18,5 m/s² - 3,8 kg
313,70 € HT*
376,44 € TTC



INCLUS
1 Jeu de 3 lames
superexpress bois,
métal et universel

JR3070CTH 
1510 W - 255/130 mm - 8,5 m/s² - 4,6 kg
291 € HT*
349,20 € TTC



Système AVT
Molette de réglage vitesse 6 pos.
Mouvement pendulaire
Variateur gâchette

INCLUS
1 Jeu de 3 lames
superexpress bois,
métal et universel

SERRE-JOINTS RAPIDES

199826-6
Set de 2 serre-joints rapides
76 € HT*
91,20 € TTC



GUIDE D'ANGLE

196664-7
Permet d'effectuer des coupes plus
précises à des angles de 0 à 75°
56 € HT*
67,20 € TTC

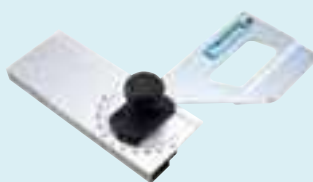

SACOCES DE RANGEMENT

Résistantes aux intempéries
Livrées avec sangle de transport

E-05664
Pour rails 1,4 m
62 € HT*
74,40 € TTC

E-10920
Pour rails 1,9 m (194925-9)
76 € HT*
91,20 € TTC



E-10936
Pour rails 3 m
93 € HT*
111,60 € TTC

SCIE PLONGEANTE

SP6000J
1300 W - Ø 165 mm - 4,4 kg
Capacités de coupe à 90°/45°/48° :
56/40/38 mm
Livrée avec 1 lame carbure
bois B-07353

448,30 € HT*
537,96 € TTC



OFFERT

1 Règle de délimitage 1400 mm
(194368-5) pour l'achat d'une SP6000J



-20%

De remise sur le guide de délimitage
3000 mm (194367-7) soit
200,80 € HT / 240,96 € TTC
pour l'achat d'une
SP6000J

SCIES CIRCULAIRES

5143R

2200 W - Ø 355 mm
Prof. 130 mm à 90° - 14 kg

808 44 € HT*
970,13 € TTC



5103R

2100 W - Ø 270 mm
Prof. 100 mm à 90° - 9,4 kg

541 46 € HT*
649,75 € TTC



HS0600

2000 W - Ø 270 mm
Prof. 101 mm à 90° - 6,9 kg

493 91 € HT*
592,69 € TTC



5903R

2000 W - Ø 235 mm - Prof. 85 mm à 90° - 7,2 kg

349 29 € HT*
419,15 € TTC



5903RK
(en coffret)

375 99 € HT*
451,19 € TTC

5008MGJ

1800 W - Ø 210 mm - Prof. : 75,5 mm à 90° - 5,1 kg

266 09 € HT*
319,31 € TTC



HS7611K

1600 W - Ø 190 mm - Prof. : 65 mm à 90° - 3,9 kg

299 24 € HT*
359,09 € TTC



HS7601K

1200 W - Ø 190 mm - Prof. 66 mm à 90° - 4 kg

176 20 € HT*
211,44 € TTC



HS7101J

1400 W - Ø 190 mm - Prof. 67 mm à 90° - 4 kg

330 02 € HT*
396,02 € TTC



HS6101J

1100 W - Ø 165 mm - Prof. 54,5 mm à 90° - 3,7 kg

320 37 € HT*
384,44 € TTC



HS6601J

1010 W - Ø 165 mm - Prof. 54,5 mm à 90° - 3,7 kg

188 € HT*
225,60 € TTC



MAX PAC Les références se terminant par J sont livrées en coffret Makpac

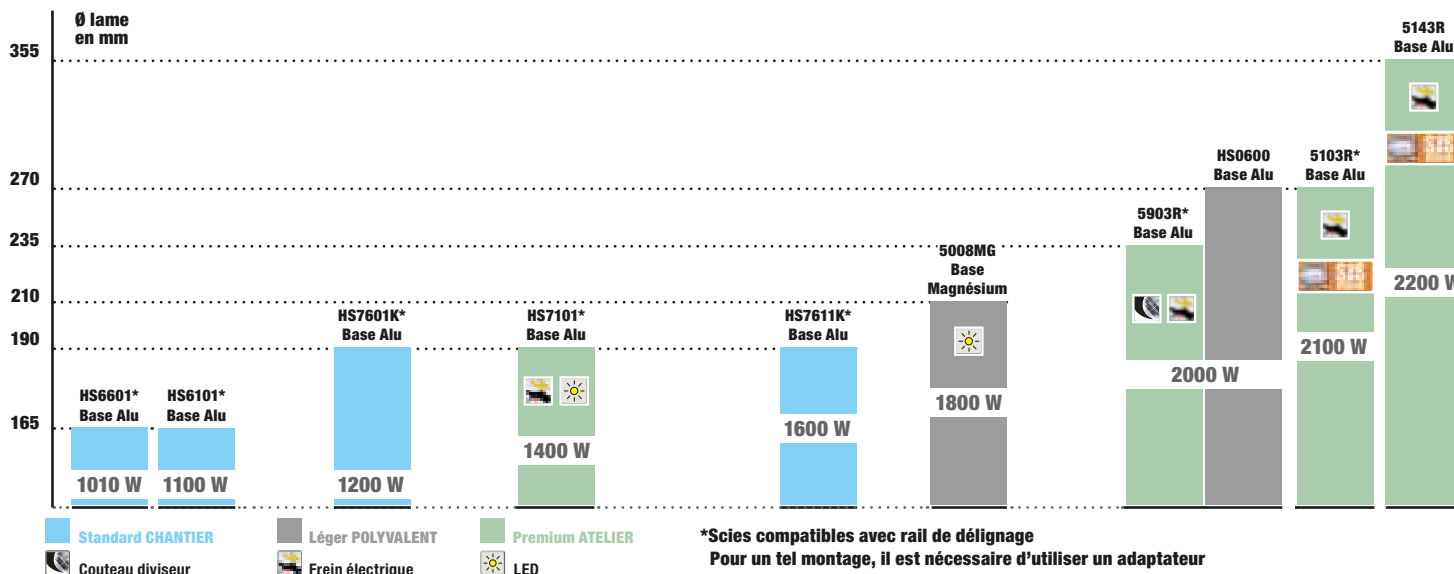

D-20052
Duo de lames carbure bois Ø 185 mm 16/20 dents
30 € HT*
36,00 € TTC



D-20068
Duo de lames carbure bois Ø 235 mm 20/48 dents
53 € HT*
63,60 € TTC

SCIES RADIALES À COUPE D'ONGLET

-40%

de remise sur le chariot-établi DEAWST05 ou DEBWST06 pour l'achat d'une machine de cette page
Soit 243,00 € HT / 291,60 € TTC



LS0816F

Ø 216 mm - 1200 W
5000 tr/min - 13.9 kg

319 € HT*
382,80 € TTC



NOUVEAU

LS1110F

Ø 260 mm - 1450 W
4500 tr/min - 16.4 kg

Tarif à venir



NOUVEAU

LS0714LN

Ø 190 mm - 1010 W
6000 tr/min - 13,7 kg

599,79 € HT*
719,75 € TTC



HAUTEUR DE COUPE MAXIMALE 52 MM

Angle d'onglet	Angle de biseau		
	45° gauche	90°	5° droite
0°	40 x 300 mm	52 x 300 mm	40 x 300 mm
45° G et D	40 x 212 mm	52 x 212 mm	-
57° droite	-	52 x 163 mm	-

LS0815FLN

Ø 216 mm - 1400 W - 5000 tr/min - 14,2 kg

504,43 € HT*
605,32 € TTC



HAUTEUR DE COUPE MAXIMALE 65 MM

Angle d'onglet	Angle de biseau		
	45° gauche	90°	5° droite
0°	50 x 305 mm	65 x 305 mm	60 x 305 mm
45° G et D	50 x 215 mm	65 x 215 mm	-
60° droite	-	65 x 150 mm	-

LS1040N

Ø 260 mm - 1650 W - 4600 tr/min - 12,4 kg

497,58 € HT*
597,10 € TTC

HAUTEUR DE COUPE MAXIMALE 93 MM

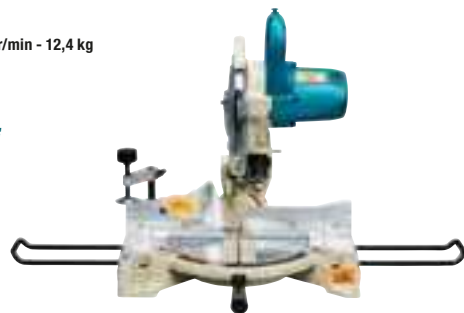

Angle d'onglet	Angle de biseau		
	45° gauche	90°	5° droite
0°	48 x 95 mm	90,5 x 95 mm	40 x 300 mm
45° G et D	48 x 67 mm	90,5 x 67 mm	-
57° droite	-	52 mm	-

MLS100N

Ø 255 mm - 1500 W - 4200 tr/min - 14,7 kg

426,82 € HT*
512,18 € TTC

HAUTEUR DE COUPE MAXIMALE 130 MM



Angle d'onglet	Angle de biseau		
	45° gauche	90°	45° droite
0°	48 x 120 mm	75 x 130 mm	-
45° G et D	48 x 90 mm	52 x 212 mm	48 x 90 mm

LS1219L

Ø 305 mm - 1800 W
3200 tr/min - 29,5 kg

1033,96 € HT*
1240,75 € TTC



**HAUTEUR MAXIMALE SUR PLINTHE 171 MM
ÉQUIPÉE D'UN LASER ET D'UN DOUBLE SYSTÈME
D'ASPIRATION CYCLONE**

Angle d'onglet	Angle de biseau		
	45° gauche	90°	45° droite
0°	69 x 363 mm	102 x 363 mm	54 x 363 mm
45° G et D	69 x 255 mm	102 x 255 mm	54 x 255 mm

LS1019L

Ø 260 mm - 1510 W
3200 tr/min - 26,3 kg

953,60 € HT*
1144,32 € TTC



**HAUTEUR MAXIMALE SUR PLINTHE 133 MM
ÉQUIPÉE D'UN LASER ET D'UN DOUBLE SYSTÈME
D'ASPIRATION CYCLONE**

Angle d'onglet	Angle de biseau		
	45° gauche	90°	45° droite
0°	58 x 279 mm	91 x 279 mm	43 x 279 mm
45° G et D	58 x 197 mm	91 x 197 mm	43 x 197 mm

LS1018LN

Ø 260 mm - 1430 W
4300 tr/min - 19,9 kg

628,48 € HT*
754,18 € TTC



HAUTEUR DE COUPE MAXIMALE 91 MM

Angle d'onglet	Angle de biseau		
	45° gauche	90°	45° droite
0°	50 x 310 mm	91 x 310 mm	31 x 310 mm
45° G et D	50 x 220 mm	91 x 220 mm	31 x 220 mm
60° droite	-	91 x 153 mm	-

SCIES SUR TABLE ET À COUPE D'ONGLET

LH1040
 Scie à coupe d'onglet et délignage Ø 260 mm
 1650 W - 4800 tr/min - 14,3 kg
591 79€HT*
 710,15€TTC

**CAPACITÉ DE COUPE
 MAXIMALE
 69 X 130 MM**



En position scie de délignage

Angle d'onglet	Angle de biseau	
	45° gauche	90°
0°	35x130 mm / 53x95 mm	69x130 mm / 93x95 mm
45° gauche	49x42 mm	93x67 mm
45° droite	49x67 mm	93x67 mm

LH1201FL
 Scie à coupe d'onglet et délignage Ø 305 mm
 1650 W - 3800 tr/min - 20,7 kg
906 72€HT*
 1088,06€TTC

**CAPACITÉ DE COUPE
 MAXIMALE 95 X 155 MM
 NOUVEAU SYSTÈME D'ÉLÉVA-
 TION PLUS CONFORTABLE**



En position scie de délignage

Angle d'onglet	Angle de biseau	
	45° gauche	90°
0°	64x155 mm / 40x200 mm	95x155 mm / 62x200 mm
45° gauche	64x65 mm	95x110 mm
45° droite	40x125 mm	62x135 mm

-40%
 de remise sur le chariot-
 établi DEAWST07
 soit 243,00€HT
 / 291,60€TTC

MLT100N
 Scie sur table Ø 260 mm
 1500 W
 4300 tr/min
 Capacités de coupe :
 à 90° : 93 mm
 à 45° : 64 mm
 34,1 kg

-30%
 de remise sur le chariot
 JM27000300
 soit 241,50€HT
 / 289,80€TTC

696 36€HT*
 835,63€TTC



2704N
 Scie sur table Ø 260 mm
 1650 W
 4800 tr/min
 Capacités de coupe :
 à 90° : 93 mm
 à 45° : 64 mm
 34,9 kg

-30%
 de remise sur le chariot
 194093-8
 soit 339,50€HT
 / 407,40€TTC

1145 77€HT*
 1374,92€TTC



PRÉCISION ET ROBUSTESSE



LF1000
 Scie sur table et à coupe d'onglet, réversible Ø 260 mm
 1650 W - 2700 tr/min - Capacités de coupe à 90° : 68 x 155 mm ;
 à 45° : 50 x 150 mm - Délignage à 90° : 70 mm - 36 kg

1168 02€HT*
 1401,62€TTC

**ENCOMBREMENT RÉDUIT,
 TAILLE DE LA TABLE
 500 X 560 MM
 PLIAGE FACILE**



Angle d'onglet	Angle de biseau	
	45° gauche	90°
0°	50x150 mm	20x210 mm

CHARIOTS ET ÉTABLIS

DEAWST05
 Chariot-établi Compatible avec les modèles LS0714, LS1016, LS1018, LS1216, MLS100...
 Dimension chariot-établi déplié : 2700 x 500 x 800 / 550 mm.
 Dimension chariot-établi replié : 1170 x 500 x 400 mm.
 Poids net : 30 kg

405 €HT*
 486,00€TTC



DEBWST06
 Établi léger et extensible à servantes Compatible avec les modèles LS0714, LS0815, LS1016, LS1018, LS1018, LS1216, DLS714, MLS100.
 Dimensions : 1150-2550 x 750 x 850 mm.
 Poids net : 15,3 kg

405 €HT*
 486,00€TTC



DEAWST07
 Établi léger et extensible à servantes Compatible avec tous les modèles de scie à onglet, radial, excepté DLS600, LH1040/F et LH1201FL.
 Dimensions : 1765-3830 x 750 x 860 mm.
 Poids net : 18 kg.

405 €HT*
 486,00€TTC



PONCEUSE POLISSEUSE

BO6050J
750 W - Ø 150 mm - 1600 à 6800 orb/min - 2,5 kg
390^{67€HT*}
468,80€TTC



2 MODES POUR PASSER DU PONÇAGE FIN AU PONÇAGE INTENSIF OU POLISSAGE

PONCEUSES À BANDE

9032
500 W - Vitesse de la bande : 300 à 1700 m/min
Dim. de la bande : 9 x 533 mm
1,6 kg



313^{70€HT*}
376,44€TTC

9031
550 W - Vitesse de la bande : 200 à 1000 m/min
Dim. de la bande : 30 x 533 mm - 2,1 kg
Livrée avec 1 poignée latérale



408^{25€HT*}
489,90€TTC

PONCEUSES À BANDE



9403J
1200 W
Vitesse de la bande :
500 m/min
Dimension de la bande :
100 x 610 mm
5,7 kg
306^{35€HT*}
367,62€TTC



9403
Livrée sans Makpac
293^{01€HT*}
351,61€TTC

9404J
1010 W
Vitesse de la bande :
210 à 440 m/min.
Dimensions de la bande :
100 x 610 mm - 4,8 kg
510^{59€HT*}
612,71€TTC



9920
1010 W
Vitesse de la bande :
210 à 440 m/min.
Dimensions de la bande :
76 x 610 mm - 4,5 kg
426^{05€HT*}
511,26€TTC



PONCEUSES VIBRANTES

BO4555
200 W - Patin : 112 x 102 mm
14000 orb/min - 1,1 kg
Livrée avec 3 feuilles abrasives
136^{83€HT*}
164,20€TTC



BO4565
200 W - Patin : 112 x 190 mm
Triangle 96 mm - 14000 orb/min - 1,2 kg
Livrée avec 6 feuilles abrasives
150^{17€HT*}
180,20€TTC



BO3711 *Pré-sélection de la vitesse par molette*
190 W
Patin : 93 x 185 mm
4000 à 11000 orb/min - 1,6 kg
100^{56€HT*}
120,67€TTC



BO4900VJ *Pré-sélection de la vitesse par molette*
330 W
Patin : 115 x 229 mm
4000 à 10000 orb/min - 2,7 kg
354^{86€HT*}
425,83€TTC



PONCEUSES EXCENTRIQUES

BO5031J
300 W - Ø 125 mm
4000 à 12000 orb/min
1,3 kg
161^{19€HT*}
193,43€TTC



Prise en main optimale

BO5041J
300 W - Ø 125 mm
4000 à 12000 orb/min
1,4 kg
181^{21€HT*}
217,45€TTC



Poignée rotative sur 360°

BO6030J
310 W - Ø 150 mm
4000 à 10000 orb/min - 2,4 kg
Livrée avec 1 disque abrasif
269^{29€HT*}
323,15€TTC



Faibles vibrations

RABOTS

KP0800J // KP0810J // KP0810CJ



KP0810CJ : Régulateur électronique

Caractéristiques	KP0800J	KP0810J	KP0810CJ
Puissance	620 W	850 W	1050 W
Vitesse à vide max.	17000 tr/min	16000 tr/min	12000 tr/min
Largueur de rabotage	82 mm	82 mm	82 mm
Profondeur de rabotage	2,5 mm	4 mm	4 mm
Feuilleure max.	9 mm	25 mm	25 mm
Poids	2,6 kg	3,3 kg	3,4 kg
Prix HT	214 ^{24€}	330 ^{77€}	397 ^{13€}
Prix TTC	257,09 €	396,92 €	476,56 €

RABOTEUSE

2012NB
1650 W - 8500 tr/min - Larg. rabotage : 304 mm
Haut. de coupe : 150 mm - Prof. rabotage : 3 mm
Vitesse d'avancement : 8,5 m/min - 28,1 kg
854^{93€HT*}
1025,92€TTC



-30%
De remise sur le support raboteuse (198688-9) pour l'achat d'une 2012NB
Soit 158,90 € HT / 190,68 € TTC

RABOT DE CHARPENTE

KP312S
2200 W - 12000 tr/min
Largeur de rabotage : 312 mm
18,4 kg
1868^{77€HT*}
2242,52€TTC



AFFLEUREUSE

3712J
 530 W - Pince : Ø 6 mm
 32000 tr/min - 1,7 kg
 Livrée avec 1 fraise droite Ø 6 mm
294,79 € HT*
353,75 € TTC



LAMELLEUSE

PJ7000J
 701 W - Lame : Ø 100 mm - Prof. plongée : 20 mm
 11 000 tr/min - 2,5 kg
Compartment moteur compact
Nouvelle poignée à bords plats pour un meilleur confort d'utilisation
301,68 € HT*
362,02 € TTC



AFFLEUREUSE-DÉFONCEUSE MULTIFONCTION

RT0702CX3J
 710 W - Pince : Ø 6 et 8 mm - 10000 à 30000 tr/min
 Plongée : 0 à 35 mm - 1,8 kg (Affleureuse droite)
 Livrée avec
 1 Base d'affleurage droite
 1 Base de défonceage
 1 Base d'affleurage déportée
 1 Base d'affleurage inclinable
 1 Coffret MAKPAC
331,94 € HT*
398,33 € TTC



LAMELLES

Pour les assemblages de pièces en bois
 1 référence = 1 carton de 1000 lamelles



P-08838
 N°0 pour les bois d'épaisseur 8 à 12 mm.
 Longueur : 47 mm
 Largeur : 15 mm
33 € HT*
39,60 € TTC

P-08844
 N°10 pour les bois d'épaisseur 12 à 15 mm.
 Longueur : 53 mm
 Largeur : 19 mm
33 € HT*
39,60 € TTC

P-08850
 N°20 pour les travaux courants : bois d'épaisseur supérieure à 15 mm
 Longueur : 56 mm
 Largeur : 23 mm
33 € HT*
39,60 € TTC

DÉFONCEUSES

RP0900XJ
 900 W - Ø pinces : 8 mm - 27 000 tr/min
 Plongée : 0 à 35 mm - 2,7 kg
273,65 € HT*
328,38 € TTC



RP1111CJ
 900 W - de 8000 à 27500 tr/min
 Ø pince : 8 mm - Plongée : 0 à 57 mm - 3,3 kg
505,03 € HT*
606,04 € TTC

Vitesse variable



RP2302FC07
 2300 W - Ø pince : 12 mm - 9000 tr/min à 23000 tr/min
 Plongée : 0 à 70 mm
 6,2 kg
660,77 € HT*
792,92 € TTC



RP2303FC07
 2100 W - Pince de 12 mm
 9000 à 23000 tr/min
 Plongée 0 à 70 mm
 6,2 kg
677,45 € HT*
812,94 € TTC

Frein électrique



RABOTS

1806B **NOUVEAU**
 1200 W - Larg. de rabotage 170 mm
 Prof. de rabotage 2 mm - 15000 tr/min - 9 kg
973,35 € HT*
1168,02 € TTC



1911B **NOUVEAU**
 840 W - Larg. de rabotage 110 mm
 Prof. de rabotage 2 mm - 16000 tr/min - 4,1 kg
490,57 € HT*
588,68 € TTC



PERCEUSES DE CHARPENTE



DS4012 / DS4011
 750 W - 600 tr/min
 Ø Acier/Bois : 13/36 mm - 2,8 kg

DS4012 : NOUVELLE FONCTION INVERSEUR ET BOUTON DE BLOCAGE DE L'INTERRUPTEUR

DS4012
307,02 € HT*
368,42 € TTC

DS4011
309,25 € HT*
371,10 € TTC

DÉCAPEUR À ROULEAU

9741
 860 W - 3500 tr/min - 4,2 kg
 Livré avec 1 Brosse Nylon 80
696,36 € HT*
835,63 € TTC

-50%
 de remise sur une brosse au choix par décapeur acheté.
 Grain 60 (P-04422)
 Grain 80 (P-04438)
 Grain 120 (P-04444)



COFFRETS DE FRAISES

COFFRET DE 22 FRAISES

D-74784

En queue de 8 mm

2 fraises à affleurer, 8 fraises à droites, 2 fraises à rainurer en V, 1 fraise à gorge, 1 fraise à feuillure
1 fraise à chanfreiner, 1 fraise à congé, 4 fraises quart de rond, 1 fraise à queue d'aronde
1 fraise à copier



143 €HT 171,60 €TTC

COFFRET DE 22 FRAISES À RAINURER

D-74778

En queue de 8 mm

1 fraise à affleurer, 3 fraises queue d'aronde
7 fraises droites, 2 fraises à rainurer en V, 1 fraise à rainurer en T, 1 fraise boule, 2 fraises à gorge
4 fraises à moulurer, 1 fraise à copier



193 €HT 231,60 €TTC

D-53540

En queue de 8 mm, 3 fraises droites, 1 fraise à gorge,
1 fraise quart de rond, 1 fraise à doucine

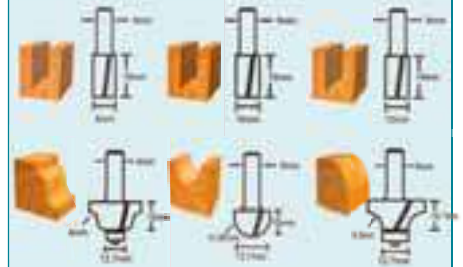

56 €HT 67,20 €TTC

HOLSTERS ET SACS DE TRANSPORT

Holster visseuse

E-15182

66 €HT
79,20 €TTC



Holster multi-usages

E-15207

62 €HT
74,40 €TTC



Holster Couvreur

E-15213

Avec porte-marteau à attache rapide
Dimensions :
270 x 290 x 145 mm

76 €HT
91,20 €TTC



OFFERTE

1 Ceinture à attache rapide E-05337 pour l'achat d'un Holster E-15182 ou E-15207 ou E-15213



Sac Charges

Lourdes
E-11782

105 €HT
126,00 €TTC



Sac de transport

E-15431

76 €HT
91,20 €TTC



Lunch Bag

E-15590

62 €HT
74,40 €TTC



OFFERT

1 Coffret mini Collector 50 ans V1999966 pour l'achat d'un Sac E-11782 ou E-15431 ou E-15590



COFFRETS

Coffret Renforcé
120 Accessoires
E-06616

128 €HT
153,60 €TTC

1 Clé à cliquet 3/8" - 50 Douilles et Adaptateurs
51 Embouts 1/4" 25 mm - 1 Tournevis porte-embouts - 1 Porte-Embout - 1 Guide vissage
7 Clés mixtes - Jeu de 8 clés hexagonales



Coffret Makpac
120 Accessoires
E-08713

143 €HT
171,60 €TTC

1 Clé à cliquet 3/8" - 50 Douilles et Adaptateurs
51 Embouts 1/4" 25 mm - 1 Tournevis porte-embouts
- 1 Porte-Embout - 1 Guide vissage
7 Clés mixtes - Jeu de 8 clés hexagonales



Coffret Renforcé
76 Accessoires
E-10899

105 €HT
126,00 €TTC

1 Clé à cliquet 3/8" - 39 Douilles et Adaptateurs
30 Embouts 1/4" 25 mm - 2 Tournevis porte-embouts
1 Couteau à lame retractable - 1 Marteau court
180 mm - 1 Pince plate - 1 Pince universelle



Coffret Renforcé
221 Accessoires
E-10883

215 €HT
258,00 €TTC

1 Clé à cliquet 1/4" - 1 Clé à cliquet 1/2"
105 Douilles, Adaptateurs et Embouts pour clés
à cliquet - 90 Embouts 1/4" 25 mm - 2 Tournevis
porte-embouts - 1 Porte-Embout
1 Guide de vissage - 11 Clés mixtes - Jeu de 8 clés
hexagonales - 1 Fraise pour cloison sèche



Coffret Renforcé
87 Accessoires
E-08458

173 €HT
207,60 €TTC

1 Clé à cliquet 1/2" - 1 Clé à cliquet double 1/4" et
3/8" - 1 Tournevis à cliquet Hexa 1/4" - 22 Douilles
et Adaptateurs - 40 Embouts 1/4" 25 mm - 2 Porte-
Embouts - 1 Clé à molette - 1 Pince universelle
4 Tournevis (1xPZ2;1xSL;1xPH1;1xPH2)
1 Tournevis à carburateur - 5 Clés mixtes
Jeu de 8 clés hexagonales



Coffret Makpac
87 Accessoires
E-11542

183 €HT
219,60 €TTC

1 Clé à cliquet 1/2" - 1 Clé à cliquet double 1/4" et
3/8" - 1 Tournevis à cliquet Hexa 1/4" - 22 Douilles
et Adaptateurs - 40 Embouts 1/4" 25 mm - 2 Porte-
Embouts - 1 Clé à molette - 1 Pince universelle
4 Tournevis (1xPZ2;1xSL;1xPH1;1xPH2)
1 Tournevis à carburateur - 5 Clés mixtes
Jeu de 8 clés hexagonales



Coffret Renforcé
60 Accessoires
E-15095

82 €HT
98,40 €TTC

5 Forets Béton - 7 Mèches à bois - 5 Forets Métal
- 24 Embouts de vissage - 4 Douilles - 8 Clés
Hexagonales - 1 Adaptateur de douille -
1 Porte-embout magnétique - 1 Fraise à métaux -
1 Mètre ruban - 1 Cutter - 1 Poignée en T de vissage
1 Clé à cliquet 1/4"



Coffret Renforcé
91 Accessoires
E-15752

82 €HT
98,40 €TTC

18 Clés Hexagonales - 24 Douilles - 38 Embouts
de vissage - 1 Clé à cliquet 1/4" - 1 Porte-embout
flexible - 1 Porte-embout magnétique - 1 Poignée
tournevis à embout - 1 Poignée tournevis pour
douille - 1 Poignée en T de vissage - 1 Adaptateur
d'embout - 1 Adaptateur de douille - 1 Cardan - 2
Extensions



Coffret Renforcé
80 Accessoires
E-15104

121 €HT
145,20 €TTC

6 Forets Béton - 9 Mèches à bois - 6 Forets Métal
- 32 Embouts de vissage - 7 Douilles - 8 Clés
Hexagonales - 1 Adaptateur de douille - 1 Porte-
embout magnétique - 1 Fraise à métaux - 1 Mètre
ruban - 1 Cutter - 1 Poignée en T de vissage - 1 Clé
à cliquet 1/4" - 1 Pince coupante - 1 Pince à bec -
1 Marteau court -
2 Tournevis



E-15126

Coffret 75 accessoires

- 9 forets métal / 5 forets béton / 5 mèches à bois / 2 mèches à bois plates / 40 embouts 25 mm / 8 embouts 50 mm / 4 douilles à queue / 1 fraise à métaux / 1 porte-embout magnétique

39 €HT*
46,80 € TTC



D-37194

Coffret 200 accessoires

NOUVEAU

- 7 Forets Béton / 10 Mèches à bois / 16 Forets Métal / 124 Embouts de vis-sage / 10 Douilles à queue / 8 Douilles / 5 Scies Cloches / 1 Porte-embout à verrouillage / 1 Porte-embout long et flexible / 1 Calibre à forets / 4 Limiteurs de profondeur / 1 Fraise à chanfreiner / 1 Lampe / 1 Poinçon / 1 Niveau / 1 Mètre ruban / 1 Pince coupante / 1 Pince à bec / 1 Clé à molette / 1 Cutter / 1 Tournevis à cliquet / 1 Jeu de 7 lames pour cutter / 2 Adaptateurs

183 €HT*
219,60 € TTC



SOLUTIONS DE TRANSPORT...

MAKSTOR

P-84327
Coffret de transport
(12 tiroirs)
Détail tiroirs : 12 petits

203 €HT*
243,60 € TTC



MAKORGANIZER

191X80-2
Coffret Organisateur
13 bacs amovibles
Dim. : 395 x 295 x 110 mm
Dim. intérieures :
350 x 250 x 80 mm
Poids : 2,3 kg

82 €HT*
98,40 € TTC

Idéal pour organiser le rangement de vos petites pièces, vis, boulons, chevilles.
Compatible avec les coffrets MAKPAC
Poignée avec système de verrouillage du couvercle pour éviter les ouvertures accidentelles
Couvercle transparent permettant l'identification rapide du contenu



MAKSTOR

P-84311
Coffret de transport
(4 tiroirs)
Détail tiroirs : 2 petits,
1 moyen, 1 grand

173 €HT*
207,60 € TTC



P-84333
Coffret de transport
(6 tiroirs)
Détail tiroirs : 6 petits

193 €HT*
231,60 € TTC



191X84-4
Coffret Organisateur
350 x 250 x 80 mm
(Livré sans bac)
53 €HT*
63,60 € TTC



191X93-3
Bac 50 x 50 mm
2¹⁰ €HT*
2,52 € TTC



191X94-1
Bac 50 x 100 mm
2¹⁰ €HT*
2,52 € TTC



191X95-9
Bac 100 x 100 mm
2⁷⁰ €HT*
3,24 € TTC



191X96-7
Bac 100 x 150 mm
2⁷⁰ €HT*
3,24 € TTC



191X97-5
Bac 150 x 150 mm
2⁷⁰ €HT*
3,24 € TTC



XGT

Makita®

**TECHNOLOGIE DE NOUVELLE GÉNÉRATION
AU SERVICE DU BATIMENT,
DE L'ARTISANAT ET DU JARDIN**



www.makita.fr

TAILLE-HAIES 40V MAX

UH004GM201 *FL WG 4.0Ah*

Longueur de lamier 60 cm
2000 à 5000 cps/min. - 3 vitesses
Ø coupe max. 23,5 mm. - 4,3 à 4,9 kg
Livré avec 2 batteries Li-ion 40V
max XGT 4 Ah et 1 chargeur
rapide

936 ^{57€ HT*}
1123,88€ TTC



UH004GM101
Livré avec 1 batterie Li-ion
40V max 4 Ah et 1 chargeur
rapide

759 ^{25€ HT*}
911,10€ TTC

UH004GZ
Livré sans batterie ni chargeur
478 ^{05€ HT*}
573,66€ TTC

UH005GM201 *FL WG 4.0Ah*

Longueur de lamier 75 cm
2000 à 5000 cps/min. - 3 vitesses
Ø coupe max 23,5 mm. - 4,4 à 5 kg
Livré avec 2 batteries Li-ion 40V
max XGT 4 Ah et 1 chargeur
rapide

966 ^{35€ HT*}
1159,62€ TTC

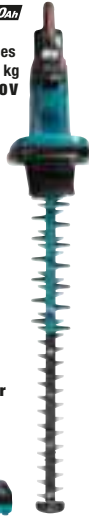

UH005GM101
Livré avec 1 batterie Li-ion
40V max 4 Ah et 1 chargeur
rapide

789 ^{02€ HT*}
946,82€ TTC

UH005GZ
Livré sans batterie ni chargeur
507 ^{82€ HT*}
609,38€ TTC

UH006GM201 *FL WG 4.0Ah*

Longueur de lamier 60 cm
2000 à 4000 cps/min. - 3 vitesses
Ø coupe max 25 mm. - 4,5 à 5,1 kg
Livré avec 2 batteries Li-ion 40V
max XGT 4 Ah et 1 chargeur
rapide

936 ^{57€ HT*}
1123,88€ TTC



UH006GM101
Livré avec 1 batterie Li-ion
40V max 4 Ah et 1 chargeur
rapide

759 ^{25€ HT*}
911,10€ TTC

UH006GZ
Livré sans batterie ni chargeur
478 ^{05€ HT*}
573,66€ TTC

UH007GM201 *FL WG 4.0Ah*

Longueur de lamier 75 cm
2000 à 4000 cps/min. - 3 vitesses
Ø coupe max 25 mm. - 4,6 à 5,2 kg
Livré avec 2 batteries Li-ion 40V
max XGT 4 Ah et 1 chargeur
rapide

966 ^{35€ HT*}
1159,62€ TTC



UH007GM101
Livré avec 1 batterie Li-ion
40V max 4 Ah et 1 chargeur
rapide

789 ^{02€ HT*}
946,82€ TTC

UH007GZ
Livré sans batterie ni chargeur
507 ^{82€ HT*}
609,38€ TTC

UH013GM101 *FL WG 4.0Ah*

Taille-haie simple denture
Long. lamier : 60 cm - 3 vitesses : 2000 à 5000 cps/min
Ø coupe max. : 18 mm - 3,9 à 4,5 kg
Livré avec 1 batterie Li-ion 40V max 4 Ah
et 1 chargeur rapide

836 ^{99€ HT*}
1004,39€ TTC



UH013GZ

Livré sans batterie
ni chargeur
555 ^{79€ HT*}
666,95€ TTC

UH014GM101 *FL WG 4.0Ah*

Taille-haie simple denture
Long. lamier 75 cm - Ø coupe max. : 18 mm - 3 vitesses :
2000 à 5000 cps/min - 4 à 4,7 kg
Livré avec 1 batterie Li-ion 40V max 4 Ah
et 1 chargeur rapide

863 ^{46€ HT*}
1036,15€ TTC



UH014GZ

Livré sans batterie
ni chargeur
582 ^{26€ HT*}
698,71€ TTC

SOUFFLEURS 40V MAX



UB001GM101 *FL*
Souffleur Haut débit
948 m³/h - 64 m/s - 3,9 kg
Livré avec 1 batterie 40V
max XGT 4 Ah et 1
chargeur rapide

575 ^{64€ HT*}
690,77€ TTC

UB001GZ
Livré sans batterie
ni chargeur
294 ^{44€ HT*}
353,33€ TTC

TARIÈRES 40V MAX

DG001GM105 *FL ADT XPT*
1350 W - 0 max sol sableux / agileux :
200 / 150 mm - 2 vitesses : 0 - 400 /
0 - 1500 tr/min - 136 Nm - 7,2 à 8,1 kg
Livrée avec 1 batterie 40V max XGT
4 Ah et 1 chargeur rapide

942 ^{86€ HT*}
1131,43€ TTC

DG002GM101 *FL ADT XPT*
1350 W - 0 max sol sableux / agileux :
200 / 150 mm - 2 vitesses : 0 - 400 /
0 - 1500 tr/min - 136 Nm - 7,2 à 8,1 kg
Livrée avec 1 batterie 40V max XGT
4 Ah et 1 chargeur rapide

Tarif à venir

DG002GZ
Livrée sans batterie ni chargeur
Tarif à venir



FORETS TARIÈRES

Pour perceuse puissante avec
mandrin 13 mm (ex : DDF486)

Longueur : 600 mm
Longueur utile : 200 mm

D-75415
Largeur : 30 mm
15 ^{50€ HT*}
18,60€ TTC

D-75421
Largeur : 45 mm
16 ^{50€ HT*}
19,80€ TTC

D-75437
Largeur : 70 mm
21 ^{€ HT*}
25,20€ TTC

OUTILS MULTIFONCTION 40V MAX



UX01GZ01
3 Vitesses V1 :
0 à 5700 tr/min
V2 0 à 8200 tr/min
V3 0 à 9700 tr/min
Livré avec l'accessoire
débruisseuse sans
batterie ni chargeur
392 ^{03€ HT*}
470,44€ TTC

Accessoires
compatibles p.86

UX01GZ
Livré sans batterie
ni chargeur
286 ^{17€ HT*}
343,40€ TTC

OFFERT
1 Bobine de fil hélicoïdal
2,4 mm x 15 m - E-01797
Pour l'achat d'1 UX01GZ01 ou UX01GZ

Pour boulonneuse 3/4"

Livré de série avec goupille et o'ring
Longueur : 600 mm
Longueur utile : 530 mm

B-54302 **NOUVEAU**
Largeur : 20 mm
215 ^{€ HT*}
258,00€ TTC

B-54318 **NOUVEAU**
Largeur : 25 mm
227 ^{€ HT*}
272,40€ TTC

B-54324
Largeur : 30 mm
239 ^{€ HT*}
286,80€ TTC

B-54330
Largeur : 35 mm
251 ^{€ HT*}
301,20€ TTC

B-57576 **NOUVEAU**
Largeur : 40 mm
345 ^{€ HT*}
414,00€ TTC

PULVÉRISATEURS 40V MAX

PM001GL202 *8.0Ah*
 Réservoir 15 L
 3 vitesses de 13800 à 25 tr/min
 Distance de pulvérisation max 14 m
 13,2 kg
 Livré avec 2 batteries 40V max XGT
 8 Ah et 1 chargeur rapide

1812 ^{11 € HT*}
 2174,53 € TTC

PM001GZ01
 Livrée sans batterie ni chargeur

1045 ^{41 € HT*}
 1254,49 € TTC

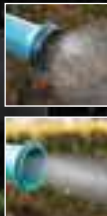

NETTOYEUR HAUTE PRESSION 40V MAX

HW001GZ
 Livrée sans batterie ni chargeur
 Tarif à venir



TRONÇONNEUSES 40V MAX

UC012GT102 *5.0Ah*
 Guide 40 cm - Vitesse de chaîne 25,5m/s
 Puissance max 1600 W - Taux de vibration 4,4m/s² - 6,5 kg
 Livrée avec 1 batterie 40V max XGT 5 Ah
 et 1 chargeur rapide

914 ^{74 € HT*}
 1097,69 € TTC

UC012GZ01
 Livrée sans batterie ni chargeur

602 ^{11 € HT*}
 722,53 € TTC



UC011GT102 *5.0Ah*
 Guide 35 cm - Vitesse de chaîne 25,5m/s
 Puissance max 1600 W - Taux de vibration 4,4 m/s² - 6,5 kg
 Livrée avec 1 batterie 40 Vmax XGT 5 Ah
 et 1 chargeur rapide

909 ^{77 € HT*}
 1091,72 € TTC

UC011GZ01
 Livrée sans batterie ni chargeur

597 ^{14 € HT*}
 716,57 € TTC



TRONÇONNEUSES D'ÉLAGAGE 40V MAX

UC002GM202 *4.0Ah*
 Guide 25 cm
 Pas de chaîne 3/8"
 Vitesse de chaîne 24 m/s
 Poids : 3,8 à 4,7 kg
 Livrée avec 2 batteries 4 Ah
 et 1 chargeur rapide

880 ^{33 € HT*}
 1056,40 € TTC

UC002GM102 *4.0Ah*
 Livrée avec 1 batterie
 4 Ah et 1 chargeur rapide

703 ^{01 € HT*}
 843,61 € TTC

UC002GZ01
 Livrée sans batterie
 ni chargeur
421 ^{80 € HT*}
 506,16 € TTC



TRONÇONNEUSES D'ÉLAGAGE À PERCHE 40V MAX

UA004GM101 *4.0Ah*
 Tronçonneuse d'élagage télescopique
 Vitesse de chaîne 20 m/s. - Longueur : 2,50 à 3,80 m
 (hors guide) - 7,6 à 8,9 kg
 Livrée avec 1 batterie 4 Ah et 1 chargeur rapide

916 ^{39 € HT*}
 1099,67 € TTC

UA004GZ
 Livrée sans batterie ni chargeur.

635 ^{19 € HT*}
 762,23 € TTC

Adaptateur coudé
 1910J6-0

71 ^{€ HT*}
 85,20 € TTC



UR101CZ / UR201CZ
ÉL. ADT AFT WG
 Débroussailluses alimentées par support dorsal
 Références supports dorsaux : 191C78-3 / 191A64-2
 1000W - 4600 à 7000 tr/min
 Largeur de coupe : 430 mm (tête à fil)
 Livrée avec une sangle de fixation sur support dorsal, une lame, un couteau plastique, une tête à fil. Livrée sans support dorsal, sans batterie ni chargeur

UR101CZ
 Guidon asymétrique
 5,2 kg
505 27 € HT*
606,32 € TTC

UR201CZ
 Poignée type "C"
 4,7 kg
493 83 € HT*
592,60 € TTC

UR101CZ
 Alimentation par support dorsal

UR002GZ01 / UR003GZ01
ÉL. ADT AFT WG
 Débroussailluse
 550 W - 3500 à 6500 tr/min
 Coupe 350 mm
 5,3 kg pour UR002GZ01
 4,7 kg pour UR003GZ01

UR002GZ01
 Guidon asymétrique
 Livrée avec 1 harnais, 1 tête à fil et 1 lame plastique sans batterie ni chargeur
418 50 € HT*
502,20 € TTC

UR003GZ01
 Guidon type "C"
 Livrée avec 1 sangle, 1 tête à fil et 1 lame plastique sans batterie ni chargeur
400 30 € HT*
480,36 € TTC

UR007GM101
ÉL. ADT AFT WG 40Ah
 Débroussailluse guidon type C
 1000 W - 4600 à 7000 tr/min
 Coupe 430 mm - 5,3 kg.
 Livrée avec une sangle, 1 lame plastique, 1 tête à fil, 1 Couteau 2 dents, 1 batterie 40V max 4 Ah XGT et un chargeur
704 66 € HT*
845,59 € TTC

UR007GZ01
 Livrée sans batterie ni chargeur
408 57 € HT*
490,28 € TTC

UR006GM101
ÉL. ADT AFT WG 40Ah
 Débroussailluse guidon asymétrique
 1000 W - 4600 à 7000 tr/min
 Coupe 430 mm - 5,7 kg.
 Livrée avec une sangle, 1 lame plastique, 1 tête à fil, 1 Couteau 2 dents, 1 batterie 40V max 4 Ah XGT et un chargeur
739 40 € HT*
887,28 € TTC

UR006GZ02
 Livrée sans batterie ni chargeur
443 31 € HT*
531,97 € TTC

UR016GM101
XPT ÉL. ADT AFT 40Ah
 Débroussailluse guidon asymétrique
 600 W - 0 à 6500 tr/min
 Coupe 330 mm - 5,3 kg
 Livrée avec 1 harnais, 1 lame plastique, 1 batterie 40V max 4 Ah XGT et un chargeur rapide
664 96 € HT*
797,95 € TTC

UR016GZ
 Livrée sans batterie ni chargeur
383 76 € HT*
460,51 € TTC

UR017GM101
XPT ÉL. ADT AFT 40Ah
 Débroussailluse guidon Type C
 600 W - 0 à 6500 tr/min
 Coupe 330 mm - 4,8 kg
 Livrée avec 1 sangle, 1 lame plastique, 1 batterie 40V max 4 Ah XGT et un chargeur rapide
646 77 € HT*
776,12 € TTC

UR017GZ
 Livrée avec 1 sangle, 1 lame plastique sans batterie ni chargeur
365 56 € HT*
438,67 € TTC

UR013GT202
ÉL. AFT WG 50Ah
 Débroussailluse guidon asymétrique
 1500 W - 3500 à 6700 tr/min
 Coupe 450 mm - 7,2 kg
 Livrée avec 1 harnais, 1 lame plastique, 1 tête à fil, 1 Couteau 2 dents, 2 batteries 40V max 5 Ah XGT et un chargeur rapide
1078 50 € HT*
1294,20 € TTC

UR013GZ01
 Livrée avec 1 harnais sans batterie ni chargeur
557 44 € HT*
668,93 € TTC

UR012GZ02
ÉL. ADT AFT WG
 Débroussailluse guidon asymétrique
 2000 W - 3500 à 6800 tr/min
 Coupe : 480 mm - 8 kg
 Livrée avec un harnais, 1 lame acier, 1 tête à fil, 1 lame plastique sans batterie ni chargeur
835 34 € HT*
1002,41 € TTC



Retrouvez la batterie dorsale PDC1200A01 40V Max P.93

Alimentation par support dorsal 191C78-3
 Support Dorsal avec 4 batteries Li-Ion 18V - 5 Ah et un chargeur rapide double
1215 € HT* **1458,00** € TTC

Alimentation par support dorsal 191A64-2
 Support Dorsal 18 V Li-Ion 4 ports Livré sans batterie ni chargeur
825 € HT* **990,00** € TTC

OFFERT
 1 Bobine de fil hélicoïdal 2,4 mm x 15 m - E-01797
 Pour l'achat d'une UR006GM101 ou UR006GZ02 ou UR007GM101 ou UR007GZ01 ou UR012GZ02

DUR193RF
Coupe Herbe
7800 tr/min
Largeur de coupe : 260 mm
2,6 kg
1 batterie 18V - 3 Ah
1 sangle et 1 tête à fil
227,76 € HT*
273,31 € TTC

DUR193Z
Livré sans batterie ni chargeur
114,14 € HT*
136,97 € TTC



DUR194ZX2
Débroussailluse
4500 à 6000 tr/min
Largeur de coupe : 280 mm
2,9 kg
Livré sans batterie ni chargeur avec 1 sangle, 1 lame métal et 1 tête à fil
165,41 € HT*
198,49 € TTC



DUR189RFE
Débroussailluse
5000 à 6000 tr/min
Largeur de coupe : 300 mm
3,3 kg
1 chargeur rapide et 2 batteries Li-Ion 18V - 3 Ah
421,80 € HT*
506,16 € TTC

DUR189Z
Livré sans batterie ni chargeur
221,65 € HT*
265,98 € TTC



DUR190LZX3
Débroussailluse
XPT BL ADT AFT
Débroussailluse
Poignée type «C»
3500 à 6000 tr/min
Largeur de coupe : 300 mm
Coupe : 300mm - 3,2 kg
Livré sans batterie ni chargeur avec 1 tête à fil
221,65 € HT*
265,98 € TTC

Arbre divisible un encombrement réduit



DUR191UZ3
Débroussailluse
XPT BL ADT AFT
Guidon asymétrique
3500 à 6000 tr/min
Largeur de coupe : 300 mm
3,7 kg
Livrée sans batterie ni chargeur avec 1 tête à fil
279,55 € HT*
335,46 € TTC



DUR192LZ
Débroussailluse
XPT BL
Débroussailluse
Poignée type «C»
4500 à 6000 tr/min
Largeur de coupe : 300 mm
2,7 à 3 kg
Inclus : 1 sangle, 1 tête à fil Tap & Go
Livrée sans batterie ni chargeur
157,14 € HT*
188,57 € TTC



DUR368ARF2
Débroussailluse
XPT BL ADT AFT 50mm
Guidon asymétrique
550W - 3500 à 6500 tr/min
Largeur de coupe : 430 mm
4,7 kg
Livrée avec une sangle, 2 batteries 18V Li-Ion 3Ah et 1 chargeur rapide simple
546,86 € HT*
656,23 € TTC

DUR368AZ
Guidon asymétrique
Livré sans batterie ni chargeur
372,18 € HT*
446,62 € TTC

DUR368LZ
Poignée type «C»
Livrée sans batterie ni chargeur
332,48 € HT*
398,98 € TTC



DUR369APT2
Débroussailluse
XPT BL ADT AFT 50mm
Guidon asymétrique
1000 W - 4600 à 7000 tr/min
Largeur de coupe : 430 mm
6,6 kg
Livrée avec un harnais, 2 batteries Li-Ion 18V - 5 Ah 1 chargeur rapide double, 1 lame Ø 255 mm et 1 tête à fil
749,32 € HT*
899,18 € TTC

DUR369AZ
Guidon asymétrique
Livrée sans batterie ni chargeur
461,50 € HT*
553,80 € TTC

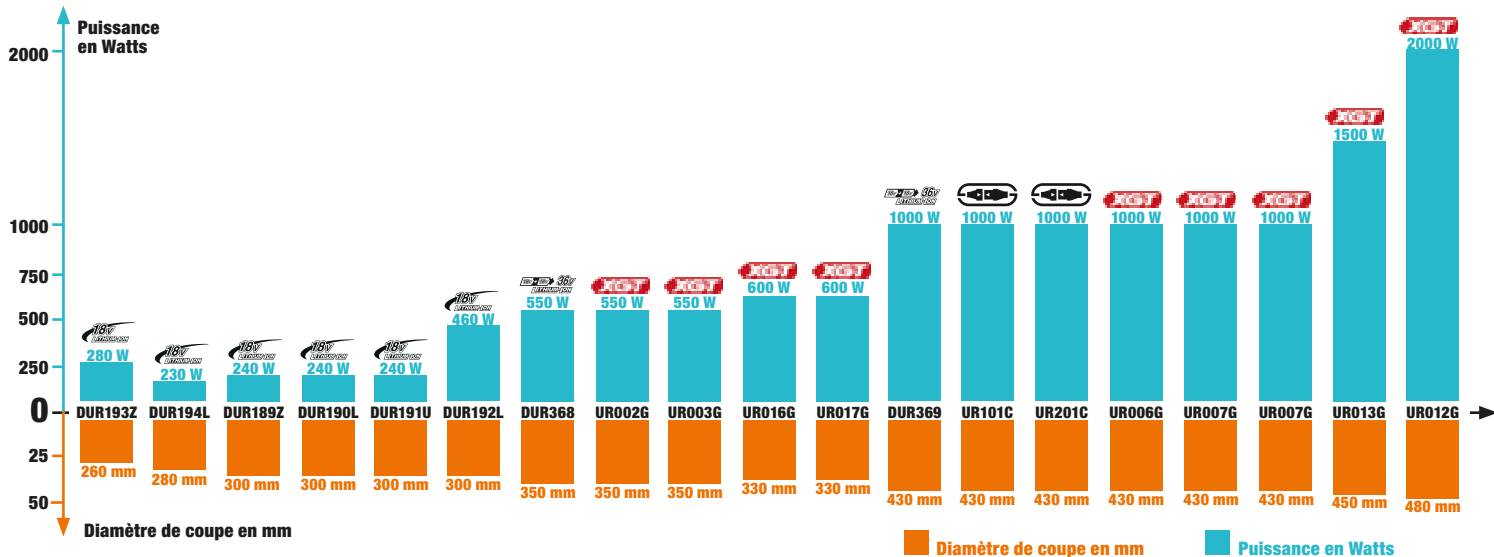
TRONÇONNEUSES D'ÉLAGAGE

DUC122Z
Guide 11,5 cm, chaîne 1/4"
Vitesse de chaîne
5 m/s - 2,6 kg
Livrée sans
batterie ni
chargeur



162 € HT
194,53 € TTC

DUC254RT
Guide 25 cm, chaîne 3/8" - Vitesse de chaîne 24 m/s - 3,3 kg
Livrée avec 1 batterie 18V 5 Ah et 1 chargeur rapide

436 € HT
524,03 € TTC

DUC254Z001
Chaîne 0,325"
Livrée sans batterie
ni chargeur

296 € HT
355,31 € TTC

DUC150SF
Guide 15 cm, chaîne 0,325"
Vitesse de chaîne 8 m/s - 2,0 kg
Livrée avec 1 batterie 18V - 3 Ah
et 1 chargeur

294 € HT
352,80 € TTC



DUC150Z
Livrée sans batterie ni chargeur

204 € HT
244,80 € TTC

DUC101SF
Guide 10 cm, chaîne 1/4"
Vitesse de chaîne 8 m/s - 2 kg
Livrée avec 1 batterie 18V
3 Ah et 1 chargeur

322 € HT
387,07 € TTC



DUC101Z
Livrée sans batterie
ni chargeur

208 € HT
250,10 € TTC



ACCESSOIRE

ÉTUI POUR DUC150 ET DUC101

NOUVEAU

1913K4-9
27 € HT
32,40 € TTC



DUC306T001
Guide 30 cm, chaîne 0,325"
Vitesse de chaîne 20 m/s - 4,6 à 5,1 kg
Livrée avec 2 batteries 18V 5 Ah
et 1 chargeur rapide

703 € HT
843,68 € TTC



DUC306Z001
Livrée sans batterie ni chargeur

426 € HT
512,12 € TTC

DUC356T001
Guide 35 cm, chaîne 0,325"
Vitesse de chaîne 20 m/s - 4,6 à 5,1 kg
Livrée avec 2 batteries 18V 5 Ah
et 1 chargeur rapide

698 € HT
838,18 € TTC



DUC356Z001
Livrée sans batterie ni chargeur

389 € HT
467,28 € TTC

TRONÇONNEUSES

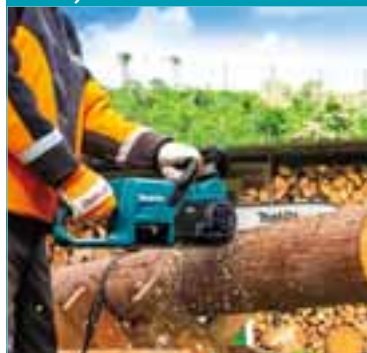

DUC307RTX2
Guide 30 cm, chaîne 3/8"
Vitesse de chaîne 7,7 m/s - 2,9 kg
Livrée avec 1 batterie 18V - 5 Ah
et 1 chargeur rapide

395 € HT
474,41 € TTC

DUC307ZX2
Livrée sans batterie ni chargeur

254 € HT
305,69 € TTC

DUC353RF2
Guide 35 cm, chaîne 3/8"
Vitesse de chaîne - 20 m/s - 4,7 kg
Livrée avec 2 batteries 18V
3 Ah et 1 chargeur rapide
**Réglage de tension
de chaîne sans outil**

545 € HT
654,24 € TTC

DUC355Z
Guide 35 cm, chaîne 3/8"
Vitesse de chaîne 20 m/s - 4,7 kg
Livrée sans batterie ni chargeur
Ecrous captifs

393 € HT
472,42 € TTC

DUC353Z
Livrée sans chargeur
ni batterie

370 € HT
444,64 € TTC



TRONÇONNEUSES D'ÉLAGAGE À PERCHE



DUA301Z
Tronçonneuse d'élagage
à perche télescopique
Puissance max. : 1400 W
Longueur de 2,53 à 3,76 m
hors guide
Longueur nominale du
guide-chaîne : 30 cm
Pas de chaîne : 3/8"
7,8 à 8,5 kg
Vitesse de chaîne à vide :
20 m/s
Livrée sans batterie
ni chargeur

635 € HT
762,23 € TTC

DUA300Z
Tronçonneuse
d'élagage à perche
Puissance max. : 1200 W
Longueur nominale du
guide-chaîne : 30 cm
Longueur totale : 2,53 m
Pas de chaîne : 3/8"
Vitesse de chaîne à vide :
20 m/s
6,8 à 7 kg
Livrée sans batterie
ni chargeur

521 € HT
625,26 € TTC

TAILLE-HAIES

DUN500WZ Taille-haie à perche *XPT BL*

520 W - 4400 cps/min - Ø coupe max : 23,5 mm
Lamier : 500 mm - Long. totale : 2,11 m - 4,3 kg
Livré sans batterie ni chargeur

416 ^{84 € HT*}
500,21 € TTC



Tête orientable sur 6 angles :
45° / 22,5° / 0° / -22,5° / -45° / -70°

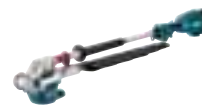

DUN600LZ Taille-haie à perche *XPT BL*

520 W - 4400 cps/min - Ø coupe max : 23,5 mm
Lamier : 600 mm - Long. totale : 2,05 m - 4,1 kg
Livré sans batterie ni chargeur

435 ^{04 € HT*}
522,05 € TTC



DUN461WSF *BL*

Longueur de lamier 46 cm 3600cps/min
Ø de coupe max. 18 mm - 3,3 kg
Livré avec 1 batterie 18V - 3Ah et 1 chargeur

281 ^{20 € HT*}
337,44 € TTC



DUN461WZ

Livré sans batterie ni chargeur

173 ^{68 € HT*}
208,42 € TTC

1,88 à 2,51 m



60° haut à 75° bas

DUH604SZ Simple denture *XPT BL*

Long. lamier : 60 cm - V1 : 2000 cps/min - V2 : 3600 cps/min
V3 : 4400 cps/min Ø coupe max : 23,5 mm - 3,4 kg
Livré sans batterie ni chargeur

514 ^{44 € HT*}
617,33 € TTC

DUH754SZ Simple denture *XPT BL*

Long. lamier : 75 cm - V1 : 2000 cps/min - V2 : 3600 cps/min - V3 : 4400 cps/min
Ø de coupe max : 23,5 mm - 3,9 kg
Livré sans batterie ni chargeur

539 ^{25 € HT*}
647,10 € TTC



DUH507RT *5.0Ah XPT*

Long. lamier : 50 cm - Ø coupe max : 15 mm
2700 cps/min - 2,7 à 3 kg
Livré avec 1 batterie 18 V - 5Ah et 1 chargeur

294 ^{44 € HT*}
353,33 € TTC

DUH507F001 *BL*

Livré avec 1 batterie
18 V - 3 Ah et 1 chargeur

256 ^{03 € HT*}
307,24 € TTC

DUH507Z

Livré sans batterie ni chargeur

153 ^{83 € HT*}
184,60 € TTC



DUH607RT *5.0Ah XPT*

Long. lamier : 60 cm - Ø coupe max : 15 mm
2700 cps/min - 2,8 à 3,1 kg
Livré avec 1 batterie 18 V - 5Ah et 1 chargeur

299 ^{40 € HT*}
359,28 € TTC

DUH607F001 *BL*

Livré avec 1 batterie
18 V - 3 Ah et 1 chargeur

260 ^{99 € HT*}
313,19 € TTC

DUH607Z

Livré sans batterie ni chargeur

158 ^{80 € HT*}
190,56 € TTC



DUH506RT *XPT BL 5.0Ah*

Long. lamier : 50 cm - Ø coupe max : 20 mm
4000 cps/min - 2,5 à 2,9 kg
Livré avec 1 batterie 18 V - 5Ah et 1 chargeur

332 ^{48 € HT*}
398,98 € TTC

DUH506RF *BL*

Livré avec 1 batterie
18 V - 3 Ah et 1 chargeur

305 ^{50 € HT*}
366,60 € TTC

DUH506Z

Livré sans batterie ni chargeur

191 ^{88 € HT*}
230,26 € TTC



DUH502SF *5.0Ah XPT BL*

Long. lamier : 50 cm - Ø coupe max : 21 mm
3 vitesses 0 à 4400 cps/min - 4 kg
Livré avec 1 batterie 18 V - 3 Ah et 1 chargeur

436 ^{69 € HT*}
524,03 € TTC

DUH502RT2 *5.0Ah*

Livré avec 2 batteries 18 V
5 Ah et 1 chargeur rapide

550 ^{38 € HT*}
660,46 € TTC

DUH502RT *5.0Ah*

Livré avec 1 batterie 18 V
5 Ah et 1 chargeur rapide

469 ^{77 € HT}
563,72 € TTC

DUH502Z

Livré sans chargeur ni batterie

329 ^{17 € HT}
395,00 € TTC



DUH602SF *5.0Ah XPT BL*

Long. lamier : 60 cm - Ø coupe max : 21 mm
0 à 4400 cps/min - 4,5 kg
Livré avec 1 batterie 18 V - 3 Ah et 1 chargeur

453 ^{23 € HT*}
543,88 € TTC

DUH602RT2 *5.0Ah*

Livré avec 2 batteries 18 V
5 Ah et 1 chargeur rapide

560 ^{30 € HT*}
672,36 € TTC

DUH602RT *5.0Ah*

Livré avec 1 batterie 18 V
5 Ah et 1 chargeur rapide

487 ^{97 € HT}
585,56 € TTC

DUH602Z

Livré sans chargeur ni batterie

339 ^{10 € HT}
406,92 € TTC

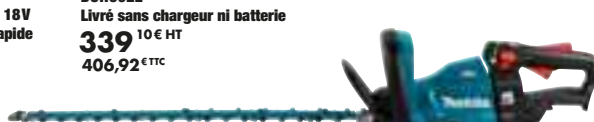

DUH752SF *5.0Ah XPT BL*

Long. lamier : 75 cm - Ø coupe max : 21 mm
3 vitesses 0 à 4400 cps/min - 4,5 kg
Livré avec 1 batterie 18 V - 3 Ah et 1 chargeur

473 ^{08 € HT*}
567,70 € TTC

DUH752RT2 *5.0Ah*

Livré avec 2 batteries
18 V - 5 Ah et 1 chargeur rapide

586 ^{77 € HT*}
704,12 € TTC

DUH752RT *5.0Ah*

Livré avec 1 batterie 18 V
5 Ah et 1 chargeur rapide

506 ^{17 € HT}
607,40 € TTC

DUH752Z

Livré sans chargeur ni batterie

365 ^{56 € HT}
438,67 € TTC



ACCESSOIRES POUR DÉBROUSSAILLEUSES À BATTERIE

FILS HÉLICOÏDAUX

Grâce à ses propriétés aérodynamiques, le fil hélicoïdal dispose d'une pénétration de l'air remarquable qui lui assure une excellente stabilité. De ce fait, il est plus silencieux et moins énergivore que les fils standards...

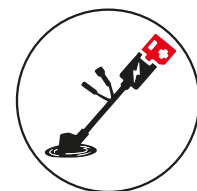

+20%
D'AUTONOMIE
par rapport à un fil rond standard

Gain par temps de charge



PLUS
SILENCIEUX

Réduction de bruit



Bobine de 15 à 30 m



Bobine de 180 à 445 m

Références	Diamètre fil	Pour débroussailleuse*	Longueurs	Prix HT	Prix TTC
E-01731	1,65 mm	À batterie < 240 W Thermique < 20 cc	15 m	3,00 €	3,60 €
E-01747			30 m	5,50 €	6,60 €
E-01753			445 m	39,00 €	46,80 €
E-01769	2 mm	À batterie < 550 W Thermique < 25 cc	15 m	3,30 €	3,96 €
E-01775			30 m	6,00 €	7,20 €
E-01781			310 m	39,00 €	46,80 €
E-01797	2,4 mm	À batterie < 1000 W Thermique < 30 cc	15 m	4,00 €	4,80 €
E-01806			30 m	7,50 €	9,00 €
E-01812			225 m	39,00 €	46,80 €
E-01828	2,7 mm	À batterie < 2000 W Thermique > 30 cc	15 m	4,30 €	5,16 €
E-01834			30 m	8,00 €	9,60 €
E-01840			180 m	39,00 €	46,80 €

LAMES À COUTEAUX PLASTIQUES

Inspirée par la nature, la forme profilée aérodynamique des couteaux plastiques réduit la traînée et augmente la portance, ce qui vous assure une coupe des végétaux jusqu'à Ø 6 mm et une autonomie augmentée par rapport aux lames métal.



+44%
D'AUTONOMIE
par rapport à une lame
métal de Ø équivalent

Ø JUSQU'À
6 MM

Le +
produit

Les 3 adaptateurs livrés avec 198383-1
permettent de monter la lame sur la plupart
des machines présentes sur le marché



Références	Diamètre lame	Pour débroussailleuse*	Nombre de couteaux	Prix HT	Prix TTC
198848-3	230 mm	M8 x 1,25 D	1	21,00 €	25,20 €
198383-1	255 mm	M8 x 1,25 D / M8 x 1,25 G / M10 x 1,25 G	3	30,00 €	36,00 €
199868-0	305 mm	M10 x 1,25 G	3	36,00 €	43,20 €

TÊTE À FIL CHANGEMENT RAPIDE

Rapidité et simplicité du changement de fil tête à fil de type «Tap&go»



Références	Diamètre fil	Pour débroussailleuse*	Nombre de fils	Prix HT	Prix TTC
191D89-4	2 mm	M10 x 1,25 G	1 fil, 2 sorties	18,50 €	22,20 €
1911Y2-9	2,7 mm	M10 x 1,25 G	1 fil, 2 sorties	30,00 €	36,00 €

ACCESSOIRES POUR TRONÇONNEUSES À BATTERIE

GUIDES ET CHAÎNES 80TXL - .325 LP - 0,043" / 1,1 MM

Spécialement développé pour les tronçonneuses à batterie ou de petites cylindrées

(20 à 38 cc), ce nouveau système de coupe à profil fin présente de nombreux avantages :

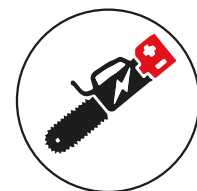

+25%
D'AUTONOMIE

par rapport à un ensemble guide/chaîne 90PX

+30%
DE VITESSE DE COUPE

par rapport à un ensemble guide/chaîne 90PX

RÉDUCTION DES BLOCAGES DE CHAÎNES

pour une sécurité maximale lors de la coupe

COUPE PROPRE

grâce à une technologie d'affûtage très précise



GUIDES

Références	Pour tronçonneuses*	Longueurs	Empreintes	Prix HT	Prix TTC
191T85-8	UC002G / UC011G / UC012G	25 cm	A041	17,50 €	21,00 €
191T86-6	UC002G / UC011G / UC012G	30 cm	A041	18,50 €	22,20 €
191T87-4	UC002G / UC011G / UC012G	35 cm	A041	21,00 €	25,20 €
191T88-2	UC002G / UC011G / UC012G	40 cm	A041	23,00 €	27,60 €
191X03-0	UC011G / UC012G	45 cm	A041	30,00 €	36,00 €

CHAÎNES

Références	Longueurs	Nombre de maillons	Prix HT	Prix TTC
191T89-0	25 cm	46	25,00 €	30,00 €
191T90-5	30 cm	51	27,00 €	32,40 €
191T91-3	35 cm	59	30,00 €	36,00 €
191T92-1	40 cm	64	33,00 €	39,60 €
191X04-8	45 cm	70	39,00 €	46,80 €



Pignon .325 LP 191V91-5
Compatible avec UC002G, UC011G et UC012G

13,50 € HT*
16,20 € TTC

HUILES POUR CHAÎNES BIOTOP

Décomposition biologique rapide

Ménage l'eau souterraine

Bonne adhésion

Durée de stockage de 2 ans



Bidon 1 litre
1910U0-9

11,50 € HT*
13,80 € TTC



Bidon 5 litres
1910U1-7

53 € HT*
63,60 € TTC

Retrouvez nous sur les réseaux



SÉCATEURS

DUP180Z **BL XPT**

370 W - Ø de coupe max : 30 mm
4 diamètres d'ouverture
Poids 0,73 kg
Livré sans batterie ni chargeur
Tarif à venir



DUP362Z **BL XPT**

200 W - Force de coupe 250 N
Ø de coupe max : 33mm - 0,8 kg
2 diam. d'ouverture
Livré sans batterie ni chargeur
1305 11 € HT
1566,13 € TTC



OFFERT

1 lame de sécateur 197366-8 pour l'achat d'un DUP362Z



SOUFFLEURS

DUB184RT **BL XPT 50Ah**

Souffleur haut débit
780 m³/h - 52,1 m/s - 3 kg
Livré avec 1 batterie Li-Ion 18V
5 Ah et 1 chargeur rapide

297 74 € HT
357,29 € TTC

DUB184Z
Livré sans batterie ni chargeur

150 53 € HT
180,64 € TTC



DUB363PT2V **BL XPT 50Ah**

Aspirateur Souffleur
804 m³/h - 54 m/s - 33 mbar 4,8 kg sac : 50L
Livré avec 2 batteries Li-Ion 18V
5 Ah et 1 chargeur rapide double

631 88 € HT
758,26 € TTC

DUB363ZV
Livré sans batterie ni chargeur

344 06 € HT
412,87 € TTC



DUB362PT4 **BL XPT 50Ah**

Souffleur haut débit
804 m³/h - 54 m/s - 4,1 kg
Livré avec 4 batteries Li-Ion 18V
5 Ah et 1 chargeur rapide double

732 78 € HT
879,34 € TTC

DUB362Z
Livré sans batterie ni chargeur

271 28 € HT
325,54 € TTC



DUB187T001 **BL XPT 50Ah**

Aspirateur souffleur
360 m³/h - 60 m/s - 4 kg
Livré avec 1 batterie 18V - 5 Ah
et 1 chargeur

339 10 € HT
406,92 € TTC

DUB187Z
Livré sans batterie
ni chargeur

208 42 € HT
250,10 € TTC



DUB185Z **BL XPT**

Aspirateur Souffleur
192m³/h - 98m/s - 58mbar - 2,1 kg
Livré sans batterie ni chargeur

73 42 € HT
88,10 € TTC



DUB186Z **BL XPT**

Souffleur de précision
192 m³/h - 68 m/s 2,1 kg
Livré sans batterie ni chargeur

66 17 € HT
79,40 € TTC



SET DE NETTOYAGE GOUTTIÈRE COMPATIBLE : DUB184, DUB363 ET DUB362

Rallonge gouttière
191B03-8

93 € HT
111,60 € TTC

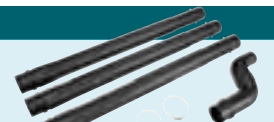

NETTOYEURS HAUTE PRESSION



HW1200 - 1,6 kW
120 bar - 420 l/h - 11 kg
Livré avec 1 lance avec embout jet crayon, 1 lance avec embout rotatif, 1 poignée pistolet, 1 rallonge, 1 réservoir avec buse pour détergent

332 80 € HT
399,36 € TTC

HW1300 - 1,8 kW
130 bar - 420 l/h - 12,7 kg
Livré avec 1 lance avec embout jet crayon, 1 lance avec embout rotatif, 1 poignée pistolet, 1 rallonge, 1 réservoir avec buse pour détergent

361 53 € HT
433,84 € TTC

HW151 - 2,5 kW
150 bar - 498 l/h - 26,9 kg
Livré avec 1 embout réglable jet plat avec lance, 1 embout turbo jet crayon et lance, 1 pistolet avec sécurité, 1 raccord, 1 tuyau haute pression 10 m

749 02 € HT
898,82 € TTC

HW131 - 2,2 kW
130 bar - 500 l/h - 33 kg
Livré avec 1 lance à tête turbo (rotopower), 1 lance à tête réglable, 1 poignée pistolet avec sécurité, 1 tuyau haute pression 15 m

595 13 € HT
714,16 € TTC

HW132 - 2,1 kW
140 bar - 420 l/h - 18,8 kg
Livré avec 1 brosse, 1 embout réglable jet plat avec lance, 1 embout turbo jet crayon et lance, 1 poignée pistolet, 1 raccord femelle, 1 tête de lance, 1 tuyau haute pression 8 m

370 81 € HT
444,97 € TTC

HW112 - 1,6 kW
120 bar - 370 l/h - 16,2 kg
Livré avec 1 brosse, 1 embout réglable jet plat avec lance, 1 embout turbo jet crayon et lance, 1 poignée pistolet, 1 raccord mâle, 1 tête de lance, 1 tuyau 5,5 m

235 46 € HT
282,55 € TTC

ACCESSOIRES COMPATIBLES NETTOYEURS HAUTE PRESSION HW1200, HW1300, HW151

<p>Lance coudée 198909-9 39 € HT 46,80 € TTC</p>	<p>Tuyau de débouchage 197837-5 (10 m) 33 € HT 39,60 € TTC</p>	<p>Set de jonction 197853-7 pour 197837-5 et 197840-6 7 50 € HT NOUVEAU 9,00 € TTC</p>	<p>Tuyau de débouchage 197840-6 (15 m) 42 € HT NOUVEAU 50,40 € TTC</p>	<p>Kit d'aspiration 197873-1 39 € HT 46,80 € TTC</p>
---	---	--	--	---

POMPES ÉLECTRIQUES À EAU - VIDE CAVE

PF0410
0,4 kW - à eaux chargées Ø 35 mm
Hauteur de refoulement : 5 m
Hauteur mini d'aspiration : 40 mm
Débit en m³/h : 8,4 - Débit : 140 l/min
Poids net : 3,3 kg
Corps de la pompe : Plastique
Turbine :
Ouvverte Vortex
Utilisation :
Pour puisards et puits jusqu'à 4 m de profondeur



91 77 € HT
110,12 € TTC

PF1010
1,1 kW - à eaux chargées Ø 35 mm
Hauteur de refoulement : 10 m
Hauteur mini d'aspiration : 40 mm
Débit en m³/h : 14,4 - Débit : 240 l/min
Poids net : 5,3 kg
Corps de la pompe : Plastique
Turbine :
Ouvverte Vortex
Utilisation :
Pour puisards et puits jusqu'à 9 m de profondeur



130 71 € HT
156,85 € TTC

PF0610
0,55 kW - à eaux chargées Ø 35 mm
Hauteur de refoulement : 10 m
Hauteur mini d'aspiration : 50 mm
Débit en m³/h : 10,8 - Débit : 180 l/min
Poids net : 4,6 kg
Corps de la pompe : Inox
Turbine :
Ouvverte Vortex
Utilisation :
Pour puisards et puits jusqu'à 6 m de profondeur



130 71 € HT
156,85 € TTC

PF1110
1,1 kW - à eaux chargées Ø 50 mm
Hauteur de refoulement : 10 m
Hauteur mini d'aspiration : 50 mm
Débit en m³/h : 15 - Débit : 250 l/min
Poids net : 5,9 kg
Corps de la pompe : Inox
Turbine :
Ouvverte Vortex
Utilisation :
Eau fortement chargée jusqu'à 9 m de profondeur



165 94 € HT
199,13 € TTC

PF0300
0,3 kW
Hauteur de refoulement 7 m
Hauteur mini d'aspiration 20 mm
Débit 8,4 m³/h - Débit 140 l/min
Poids net : 3,3 kg
Corps de la pompe : Plastique
Turbine : Fermée à 2 canaux
Utilisation :
Pour petites surfaces « inondées »



83 43 € HT
100,12 € TTC

PF0403
0,4 kW
Hauteur de refoulement 6,5 m
Hauteur mini d'aspiration 25 mm
Débit 7,2 m³/h - Débit 120 l/min
Poids net : 3,6 kg
Corps de la pompe : Inox
Turbine : Fermée à 2 canaux
Utilisation :
Pour grandes surfaces « inondées »



116 80 € HT
140,16 € TTC

PF0800
0,8 kW
Hauteur de refoulement 9 m
Hauteur mini d'aspiration 20 mm
Débit 13,2 m³/h - Débit 220 l/min
Poids net : 4,6 kg
Corps de la pompe : Plastique
Turbine : Ouvverte Vortex
Utilisation :
Pour petites surfaces « inondées »



116 80 € HT
140,16 € TTC

PF1100
1,1 kW
Hauteur de refoulement 9 m
Hauteur mini d'aspiration 25 mm
Débit 15 m³/h - Débit 250 l/min
Poids net : 5,9 kg
Corps de la pompe : Inox
Turbine : Ouvverte Vortex
Utilisation :
Pour grandes surfaces « inondées »



149 25 € HT
179,10 € TTC

OUTILS MULTIFONCTION

DUX60Z *CS* *BL* *XPT* *AFT*
3 vitesses 0 à 9700 tr/min - 600 W - 5,6 kg
Livré sans batterie ni chargeur
302 € HT
363,25 € TTC



DUX18Z *CS* *BL* *XPT* *AFT*
2 vitesses 0 à 8700 tr/min - 460 W - 4,7 kg
Livré sans batterie ni chargeur
220 € HT
264,00 € TTC



DUX18ZX1
Livré avec tête débroussailluse,
sans batterie ni chargeur.
289 € HT
347,36 € TTC

ACCESSOIRES COMPATIBLES UX01G / DUX60Z / DUX18Z

MOTOBINEUSE
195717-9
Longueur : 96,5 cm
Largeur outil : 16 cm
345 € HT
414,00 € TTC



ÉLAGUEUSE À PERCHE
191T38-7
Pas de chaîne : 3/8"
Guide : 30 cm
Longueur : 121 cm
165 € HT
198,00 € TTC



TAILLE-HAIE À PERCHE DROITE
197750-7
Longueur : 110,4 cm
239 € HT
286,80 € TTC



DÉBROUSSAILLEUSE
195663-6 (CS246-4C)
Ø 420 mm
Long. : 87,6 cm
195893-9 (UX001G,
DUX60Z, et DUX18Z)
Ø 300 mm
Long. : 90,7 cm
193 € HT
231,60 € TTC

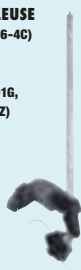

TAILLE-HAIE À PERCHE
1912T0-4
Lamier : 25 cm
Longueur : 121 cm
Poids : 2,2 kg
215 € HT
258,00 € TTC



TAILLE-HAIE À PERCHE
1912T8-8
Lamier : 50 cm
Longueur : 145 cm
Poids : 2,4 kg
239 € HT
286,80 € TTC

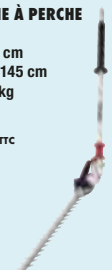

TAILLE-HAIE À PERCHE
196345-3
Lamier : 53,5 cm
Longueur : 150 cm
365 € HT
438,00 € TTC

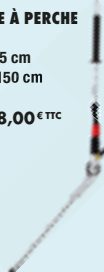

FAUCHEUSE AU SOL
198068-9
Longueur : 132,4 cm
Guide : 25 cm
405 € HT
486,00 € TTC



COUPE-HERBE
195566-4
Longueur : 70,3 cm
121 € HT
145,20 € TTC



RALLONGE
191E27-2
Longueur : 108 cm
121 € HT
145,20 € TTC

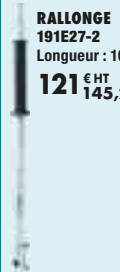

DRESSE BORDURE
196752-0
Longueur : 87,8 cm
227 € HT
272,40 € TTC



OUTIL SOUFFLEUR
1912R8-4
Le plus léger
Débit max. :
372 m³/h
Poids : 1,2 kg
110 € HT
132,00 € TTC



OUTIL SOUFFLEUR
191F65-0
Débit max. :
924 m³/h
Poids : 1,6 kg
215 € HT
258,00 € TTC



OUTIL SOUFFLEUR
191P72-3
(Avec silencieux)
Débit max. :
984 m³/h
Poids : 2,1 kg
227 € HT
272,40 € TTC



BALAI RACLEUR
199339-7
565 € HT
678,00 € TTC



BROSSE ROTATIVE
199318-5
565 € HT
678,00 € TTC



CISEAUX ROTATIFS
191M56-3
565 € HT
678,00 € TTC



SAC DE TRANSPORT
195638-5
76 € HT
91,20 € TTC



POMPE
DEAPF400MP
Hauteur de levage
max : 13 m
Hauteur mini
d'aspiration :
20 mm
290 € HT
348,00 € TTC



TONDEUSE AU SOL
1913C9-3
Largeur de
coupe :
330 mm
251 € HT
301,20 € TTC
NOUVEAU



OUTIL DÉSHÉBAGE
1913P8-6
Largeur : 220 mm
570 à 970 cps/min
Tarif à venir
NOUVEAU



199339-7



DEAPF400MP



191F65-0



1913C9-3



1912T8-8



199318-5



TRANSPORTEURS

DCU601Z

Tarif et caractéristiques à venir



PLATEAU À ASSISTANCE ÉLECTRIQUE VERTICALE

DCU602Z

Tarif et caractéristiques à venir



BENNE À ASSISTANCE ÉLECTRIQUE BASCULANTE

DCU603Z

3 Vitesses : AV 0 - 5 //
0 - 3,5 // 0 - 1,5 km/h
AR 0 - 1 km/h
Charge Max 300 kg
Pente jusqu'à 12°
Autonomie jusqu'à 7,2 km
avec 4 batteries 18V - 6 Ah.
Livré sans batterie ni chargeur

5223 76 € HT
6268,51 € TTC



DCU604Z

3 Vitesses : AV 0 - 5 //
0 - 3,5 // 0 - 1,5 km/h
AR 0 - 1 km/h
Charge Max 300 kg
Pente jusqu'à 12°
Autonomie jusqu'à 7,2 km
avec 4 batteries 18V - 6 Ah
Livré sans batterie ni chargeur

5223 76 € HT
6268,51 € TTC



DCU605Z

3 Vitesses : AV 0 - 5 //
0 - 3,5 // 0 - 1,5 km/h
AR 0 - 1 km/h
Charge Max 300 Kg
Pente jusqu'à 12°
Autonomie jusqu'à 7,2 km
avec 4 batteries 18V - 6 Ah
Livré sans batterie ni chargeur

5050 08 € HT
6060,10 € TTC



DCU180Z

2 vitesses : AV 0 - 3,5 //
0 - 1,5 km/h AR 0 - 1 km/h
Charge max. : 130 kg
Pente jusqu'à 12° Autonomie
avec 1 batterie 18V - 3Ah : 1,8 km
Livré sans batterie ni chargeur

1235 52 € HT
1482,62 € TTC



OFFERT

1 support de charge 199009-8
d'une valeur de 263 € HT / 315,60 € TTC
Pour l'achat d'un DCU180Z
OU 1 benne 199008-0
d'une valeur de 263 € HT / 315,60 € TTC



TARIÈRE

DDG461Z

1350 W - 0 sol sableux / argileux 200 / 150 mm
2 vitesses : 0 - 350 / 0 - 1400 tr/min - 136 Nm - 7,3 et 8,2 kg
Livrée sans batterie ni chargeur

539 € HT
646,80 € TTC



TONDEUSES XGT

LM001GT201 *5.0Ah*

40V^{max} *BL* *BLT* *HEPA* *filter*
 Haut. de coupe 20 à 100 mm
 Larg. de coupe 48 cm
 Autonomie surface de tonte :
 2100 m² avec BL4080F
 Bac ramassage 62 l - 33 kg
 Livrée avec 2 batteries 40Vmax
 5 Ah et 1 chargeur
1309 25 € HT
 1571,10 € TTC



LM001GZ

Livrée sans batterie ni chargeur
825 41 € HT
 990,49 € TTC

LM002GT201 *5.0Ah*

40V^{max} *BL* *BLT* *HEPA* *filter*
 Haut. de coupe 20 à 100 mm
 Larg. de coupe 53 cm
 Autonomie surface de tonte :
 2700 m² avec BL4080F
 Bac ramassage 70 l - 34,4 kg
 Livrée avec 2 batteries 40Vmax
 5 Ah et 1 chargeur
1370 45 € HT
 1644,54 € TTC



LM002GZ

Livrée sans batterie ni chargeur
886 62 € HT
 1063,94 € TTC

LM003GZ

40V^{max} *WG* *HEPA* *filter*
 Hauteur de coupe 20 à 75 mm
 Largeur de coupe 38 cm
 Bac ramassage 40 l
 Livrée sans batterie ni chargeur
 Tarif à venir

NOUVEAU



LM004GZ

40V^{max} *WG* *HEPA* *filter*
 Hauteur de coupe 20 à 75 mm
 Largeur de coupe 43 cm
 Bac ramassage 50 l
 Livrée sans batterie ni chargeur
 Tarif à venir

NOUVEAU



SCARIFICATEUR XGT

UV001GM201

40V^{max} *WG* *4.0Ah*
 Largeur de travail 38 cm
 Livrée avec 2 batteries 40V - 4 Ah
 et 1 chargeur rapide
1302 15 € HT
 1562,58 € TTC

NOUVEAU

UV001GZ

Livrée sans batterie ni chargeur
800 30 € HT
 960,36 € TTC



BALAYEUSE XGT

VS001GZ

40V^{max} *BL* *HEPA* *filter*
 Livrée sans batterie ni chargeur
 Tarif à venir

NOUVEAU



XGT

**UNE PUISSANCE
FOUDROYANTE**

Makita



www.makita.fr

TONDEUSES LXT POUSSÉES

DLM330RT   
 Haut. de coupe : 20 à 75 mm - Larg. de coupe : 33 cm
 Bac ramassage : 30 l - 11,6 à 12,5 kg
 Livrée avec 1 batterie 18V Li-Ion 5 Ah et 1 chargeur rapide

277 ^{89 € HT}
^{333,47 € TTC}

DLM330Z
 Livrée sans batterie ni chargeur

196 ^{84 € HT}
^{236,21 € TTC}



300 m²

DLM432PT2    
 Haut. de coupe : 20 à 75 mm - Larg. de coupe : 43 cm - Bac ramassage : 50 l - 17,5 kg
 Kit mulching en option. Livrée avec 2 batteries 18V Li-Ion 5 Ah et 1 chargeur double

592 ^{18 € HT}
^{710,62 € TTC}

DLM432Z
 Livrée sans batterie ni chargeur

405 ^{26 € HT}
^{486,31 € TTC}



575 m²



DLM432



DLM538

DLM538Z   
 Haut. de coupe 20 à 100 mm - Larg. de coupe 53 cm
 Bac ramassage 70 l - 26,3 kg
 Livrée sans batterie ni chargeur

602 ^{11 € HT}
^{722,53 € TTC}



800 m²

TONDEUSES LXT AUTOTRACTÉES

DLM465PT4    
 Haut. de coupe : 20 à 100 mm - Larg. de coupe : 46 cm
 Autotractée : 2,5 à 5 km/h - Bac ramassage : 60 l - 39 kg
 Livrée avec 4 batteries 18V Li-Ion 5 Ah et 1 chargeur rapide double

1396 ^{09 € HT}
^{1675,31 € TTC}

DLM465Z
 Livrée sans batterie ni chargeur

957 ^{74 € HT}
^{1149,29 € TTC}



700 m²

DLM481CT2    
 Haut. de coupe 20 à 100 mm - Larg. de coupe 48 cm
 Autotractée de 2,5 à 5 km/h
 Bac ramassage 62 l - 25 kg
 Livrée avec 2 batteries 18V Li-Ion 5 Ah et 1 chargeur

823 ^{76 € HT}
^{988,51 € TTC}

DLM481Z
 Livrée sans batterie ni chargeur

636 ^{84 € HT}
^{764,21 € TTC}



700 m²

Les essais d'autonomie sont réalisés avec des batteries 18V - 6 Ah BL1860B

www.makita.fr - Les prix indiqués sont des prix conseillés à votre revendeur qui est libre de fixer ses prix de vente.

* Les tarifs ne tiennent pas compte du montant de l'Eco-contribution (voir détails dernière page). Les poids sont conformes à la procédure EPTA 01/2003 et les puissances de frappe conformes à la procédure EPTA 05/2009.

DLM539CT2 64V 36V LITHIUM-ION 50Ah MULCHING XPT
 Haut. de coupe 20 à 100 mm - Larg. de coupe 53 cm
 Autotractée de 2,5 à 5 km/h
 Bac ramassage 70 l - 26,3 kg
 Livrée avec 2 batteries 18V Li-Ion 5 Ah et 1 chargeur
870 08 € HT
 1044,10 € TTC

DLM539Z
 Livrée sans batterie ni chargeur
684 81 € HT
 821,77 € TTC



700 m²

DLM532PT4 64V 36V LITHIUM-ION 50Ah BL MOTOR MULCHING XPT
 Haut. de coupe : 20 à 100 mm - Larg. de coupe : 53 cm - Autotractée : 2,5 à 5 km/h
 Bac ramassage : 70 l - 42,8 kg
 Livrée avec 4 batteries 18V Li-Ion 5 Ah et 1 chargeur rapide double
1430 83 € HT
 1717,00 € TTC

DLM532Z
 Livrée sans batterie ni chargeur
992 48 € HT
 1190,98 € TTC

- Kit mulching
- Carter acier
- 4 ports de batteries pour une autonomie allant jusqu'à 850 m²
- Autotractée, moteur indépendant, pas de courroie de transmission



850 m²

DLM536PT4 64V 36V LITHIUM-ION 50Ah BL MOTOR MULCHING XPT
 Haut. de coupe : 20 à 100 mm - Larg. de coupe : 53 cm - Autotractée : 2,5 à 5 km/h
 Bac ramassage : 60 l - 42,8 kg
 Livrée avec 4 batteries 18V Li-Ion 5 Ah et 1 chargeur rapide double
1430 83 € HT
 1717,00 € TTC

DLM536Z
 Livrée sans batterie ni chargeur
992 48 € HT
 1190,98 € TTC



850 m²



TONDEUSES 64 V AUTOTRACTÉE

LM003JB101 64V 10.0Ah XPT BLI MULCHING
 Haut. de coupe 20 à 100 mm
 Larg. de coupe 48 cm
 Bac ramassage 60 l - 30,9 à 33,8 kg
 Livré avec 1 batterie 64V - 10 Ah et 1 chargeur
1371 67 € HT
 1646,00 € TTC



2700 m²

LM004JB101 64V 10.0Ah XPT BLI MULCHING
 Haut. de coupe 20 à 100 mm
 Larg. de coupe 53 cm
 Bac ramassage 70 l - 31,5 à 34,6 kg
 Livré avec 1 batterie 64V - 10 Ah et 1 chargeur
1370 32 € HT
 1644,38 € TTC



2500 m²

TONDEUSES 64 V POUSSÉES

LM001JM101 64V 40Ah XPT BLI MULCHING
 Haut. de coupe 20 à 100 mm
 Larg. de coupe 48 cm
 Bac ramassage 60 l - 24,4 à 27,1 kg
 Livrée avec une batterie 64V 4 Ah et 1 chargeur
870 08 € HT
 1044,10 € TTC



1400 m²

LM002JM101 64V 40Ah XPT BLI MULCHING
 Haut. de coupe 20 à 100 mm
 Larg. de coupe 53 cm
 Bac ramassage 60 l - 25,4 à 28,6 kg
 Livrée avec une batterie 64V 4 Ah et 1 chargeur
916 39 € HT
 1099,67 € TTC



1600 m²

Les essais d'autonomie sont réalisés avec des batteries 18V - 6 Ah BL1860B

Les prix indiqués sont des prix conseillés à votre revendeur qui est libre de fixer ses prix de vente - www.makita.fr

*Les tarifs ne tiennent pas compte du montant de l'Eco-contribution (voir détails dernière page). Les poids sont conformes à la procédure EPTA 01/2003

TAILLE-HERBES / SCULPTE-HAIES

DUM604RFX *3.0Ah*
Larg. lame taille-herbe : 160 mm
Long. lame sculpte-haie : 200 mm
2500 cps/min
Livré avec 1 batterie 18 V Li-Ion
3 Ah, 1 chargeur et 1 lamier
sculpte haie 20 cm

204 60 € HT
245,52 € TTC



DUM604ZX
Livré sans batterie
ni chargeur
90 98 € HT
109,18 € TTC

DUM111SYX *1.5Ah*
Larg. lame taille-herbe : 110 mm - Long. lame sculpte-haie :
200 mm - 2500 cps/min
Livré avec 1 batterie 18 V Li-Ion - 1,5 Ah, 1 chargeur
et 1 lamier sculpte haie 20 cm

174 62 € HT
209,54 € TTC



ACCESSOIRE

454880-0 *NOUVEAU*
Récupérateur d'herbe

4 € HT
4,80 € TTC



PULVÉRISATEURS

DUS054Z *LXT XPT*
Réservoir 5 L
Pression : 3 Bar
3,2 à 3,5 kg
Livré sans batterie
ni chargeur

196 84 € HT
236,21 € TTC



DUS108Z *XPT*
Réservoir 10 L
Pression : 5 Bar
5,6 à 5,9 kg
Livré sans batterie
ni chargeur

297 74 € HT
357,29 € TTC



DUS158Z *XPT*
Réservoir 15 L
Pression : 5 Bar
5,9 à 6,2 kg
Livré sans batterie
ni chargeur

312 63 € HT
375,16 € TTC



LA PLATEFORME 12V MAX CXT

UC100DWA *XPT 2.0Ah*
Scie d'élagage
Guide 10 cm chaîne 1/4 - Vitesse de chaîne 8 m/s - 1,7 kg
Livrée avec 1 batterie 12V max 2 Ah et 1 chargeur

220 € HT
264,00 € TTC



UP100DSMJ *2.0Ah XPT 4.0Ah*
Sécateur 12 V max
Capacité de coupe max 25 mm - 1 kg
Livré avec 1 batterie 12V max 4 Ah
et 1 chargeur

905 02 € HT
1086,02 € TTC



UP100DZ
Livré sans batterie
ni chargeur

818 80 € HT
982,56 € TTC

UB100DZ
Souffleur de précision
156 m³/h - 75m/s - 1,4 à 1,9 kg
Livré sans batterie ni chargeur

61 59 € HT
73,91 € TTC



UR100DWAE *XPT 2.0Ah*
Coupe-herbe sans fil
9000 tr/min
Diamètre de coupe : 260 mm
2,1 kg
Livré avec 2 batteries 12V Li-Ion
2 Ah, et 1 chargeur

216 51 € HT
259,81 € TTC

UR100DZ
Livré sans batterie
ni chargeur
104 21 € HT
125,05 € TTC



US053DZ
Pulvérisateur
Réservoir 5 L - 3 kg
Livré sans batterie ni chargeur

149 25 € HT
179,10 € TTC



UB101DZ
Souffleur de précision
156 m³/h - 45 m/s - 1,4 à 1,9 kg
Livré sans batterie ni chargeur

66 17 € HT
79,40 € TTC



UM600DWYEX *1.5Ah*
Taille-herbe / sculpte-haie
Larg. lame taille-herbe : 160 mm - Long. lame sculpte-haie :
200 mm - 2500 cps/min - 1,3 à 1,5 kg
Livré avec 2 batteries 12V - Li-Ion - 1,5Ah, 1 chargeur
et 1 Lamier sculpte-haie 20 cm

170 58 € HT
204,70 € TTC



198516-8 *NOUVEAU*
Rallonge pour taille-herbe
66 € HT
79,20 € TTC



SUPPORT DORSAL

PDC01
Support Dorsal pour batteries Li-Ion
191C78-3
Livré de série avec pack énergie
(4 x Batteries 18V - 5Ah et un chargeur rapide double)

1215 € HT
1458,00 € TTC

191A64-2
Livrée seul

825 € HT
990,00 € TTC



BATTERIES DORSALES

PDC1200A01
Batterie Dorsale 40V Max
Capacité 33,5 Ah
8,8 kg
Livrée de série avec adaptateur
2 x 18V

1649 € HT
1978,80 € TTC



PDC1500A01
Batterie dorsale 40V Max
Capacité : 43,55 Ah
8,8 kg
Tarif à venir

NOUVEAU



ACCESSOIRE

EUABAC01 **NOUVEAU**
Convertisseur batterie dorsale
2 prises CA 1400W avec PDC1200 et 750W
avec PDC01, 2 ports de sortie USB de
type A 5V/2.4A, 2 ports de sortie USB de
type C 30W et 1 prise cigare DC12V/10A

825 € HT
990,00 € TTC



OUTILS COMPATIBLES AVEC BATTERIES DORSALES



NOUVEAU

UB003CZ
Souffleur
3 vitesses - 984 m³/h
90 m/s - 2,9 kg
Livré sans batterie ni chargeur
Tarif à venir

UB002CZ **BL** **ADT** **AFT** **WG**

Souffleur dorsal
Vitesse variable
1140m³/h - 71,7 m/s
16,1 kg
Livré sans batterie
ni chargeur

658 90 € HT
790,68 € TTC

Equivalent
à un modèle
thermique
de 50 cm³



UB001CZ **BL** **ADT** **AFT** **WG**

Souffleur 1056m³/h - 60m/s - 2,9 kg
Livré sans batterie ni chargeur

288 75 € HT
346,50 € TTC



UR101CZ **BL** **ADT** **AFT** **WG**

Débroussailluse guidon asymétrique
Larg. de coupe : 430 mm - 5,2 kg
Livrée avec une sangle de fixation sur
support dorsal, 1 lame, 1 couteau plastique
et 1 tête à fil,
sans batterie
ni chargeur

505 27 € HT
606,32 € TTC



OFFERT

1 Bobine de fil hélicoïdal
2 mm x 15 m
E-01769

UR201CZ **BL** **ADT** **AFT** **WG**

Débroussailluse poignée type C
Larg. de coupe : 430 mm - 4,7 kg
Livrée avec une sangle de fixation
sur support dorsal, 1 lame,
1 couteau plastique et 1 tête à fil,
sans batterie
ni chargeur

493 83 € HT
592,60 € TTC



OFFERT

1 Bobine de fil hélicoïdal
2 mm x 15 m
E-01769

LM001CZ **BL** **ADT** **AFT** **WG**

Tondeuse
Haut. de coupe : 20 à 100mm
Larg. de coupe : 53 cm
Bac de ramassage : 70 litres
49,5 kg
Livrée sans batterie
ni chargeur

1022 62 € HT
1227,14 € TTC



5100 m²

TRONÇONNEUSES ÉLECTRIQUES

UC3541A

1,8 kW - Guide 35 cm - Pas de chaîne 3/8" - 14,5 m/s - 4,7 kg

**Moteur transversal.
Idéale au jardin.**

143 82€ HT
172,58€ TTC



UC3551A

2 kW - Guide 35 cm - Pas de chaîne 3/8" - 14,5 m/s - 5,5 kg

Moteur longitudinal : équilibre et performances pour les pros

242 88€ HT
291,46€ TTC



UC4051AK

2 kW - Guide 40 cm - Pas de chaîne 3/8" - 14,5 m/s - 5,6 kg
Livrée avec 2 chaînes 40 cm - 1,3 mm 3/8", 1 lime avec porte-lime et 1 bidon d'huile de chaîne 1L

Moteur longitudinal : équilibre et performances pour les pros

271 61€ HT
325,93€ TTC



TAILLE-HAIES ÉLECTRIQUES

OCCASIONNEL 400 W

Légers, compacts,
maniabiles



Caractéristiques	UH4861
Puissance	400 W
Long. lamier	48 cm
Esp. dents	18 mm
Cadence de coupe	3 200 crs/min
Poids	3 kg
Prix HT	114 70€
Prix TTC	137,64 €

SEMI-PRO 550 W

Carter magnésium
Interrupteur multi-position



Caractéristiques	UH5570	UH6570
Puissance	550 W	550 W
Long. lamier	55 cm	65 cm
Esp. dents	28 mm	28 mm
Cadence de coupe	3 200 crs/min	3 200 crs/min
Poids	3,7 kg	3,8 kg
Prix HT	139 65€	145 53€
Prix TTC	167,58 €	174,64 €

PRO 670 W

Carter magnésium
Interrupteur multi-position
Moteurs puissants



Caractéristiques	UH6580	UH7580
Puissance	670 W	670 W
Long. lamier	65 cm	75 cm
Esp. dents	28 mm	28 mm
Cadence de coupe	3 000 crs/min	3 000 crs/min
Poids	4,4 kg	4,6 kg
Prix HT	233 60€	242 88€
Prix TTC	280,32 €	291,46 €

TONDEUSES ÉLECTRIQUES

ELM4621

Autotractée
1800 W - Largeur de coupe 46 cm
8 Hauteurs de coupe 20 à 75 mm
Bac 60 L

384 30€ HT
461,16€ TTC



ELM4120

1600 W - Largeur de coupe 41 cm
7 Hauteurs de coupe 20 à 75 mm
Bac 45 L

206 33€ HT
247,60€ TTC



ELM3320

1200 W - Largeur de coupe 33 cm
Hauteur de coupe 20/40/55 mm
Bac 30 L

146 82€ HT
176,18€ TTC



BROYEUR ÉLECTRIQUE

UD2500

Puissance 2500 W
Vitesse de coupe : 40 tr/min
Coupe max diamètre 45 mm
Bac 67 L
Poids 27,6 kg

320 75€ HT
384,90€ TTC



ASPIRO-SOUFFLEUR ÉLECTRIQUE

UB1103

Puissance 600 W
246 m³/h
Poids 2,2 kg
Livré avec sac d'aspiration

100 12€ HT
120,14€ TTC



RADIOS DE CHANTIER CXT, LXT, XGT



MR001G

CXT LXT XGT

Radio de chantier 12 à 40V Li-Ion Secteur ou batterie Makita Li-ion (sauf BL1413G et BL1813G) FM-AM Antenne intégrée à la poignée. Compatible iPod, MP3...

178,95 € HT*
214,74 € TTC



MR002G

CXT LXT XGT Bluetooth

Radio de chantier 12 à 40V Li-Ion Secteur ou batterie Makita Li-ion (sauf BL1413G et BL1813G) FM-AM - Antenne intégrée à la poignée - Fonction Bluetooth - USB - IP65 - Compatible iPod, MP3...

216,54 € HT*
259,85 € TTC



MR004G

CXT LXT XGT DAB+

Radio de chantier 12 à 40V Li-Ion Secteur ou batterie Makita Li-ion (sauf BL1413G et BL1813G) FM-DAB+ - Antenne intégrée à la poignée - Fonction Bluetooth - USB - IP65 - Compatible iPod, MP3...

237,59 € HT*
285,11 € TTC



MR006G

CXT LXT XGT

Radio de chantier 12 à 40V Li-Ion Secteur ou batterie Makita Li-ion (sauf BL1413G et BL1813G) FM - Antenne intégrée à la poignée - Fonction Bluetooth - USB - IP65 - Compatible iPod, MP3... égaliseur 7 modes

252,63 € HT*
303,16 € TTC



MR007G

CXT LXT XGT DAB+

Radio de chantier 12 à 40V Li-Ion Secteur ou batterie Makita Li-ion (sauf BL1413G et BL1813G) FM-DAB+ - Antenne intégrée à la poignée - Fonction Bluetooth - USB - IP65 - Compatible iPod, MP3... égaliseur 7 modes

279,70 € HT*
335,64 € TTC

RADIOS DE CHANTIER LXT



DMR116

Radio de chantier secteur ou batterie Makita Li-Ion Compatible avec les batteries type G. Compatible iPod MP3...

153,51 € HT*
184,21 € TTC



DMR108N

Radio de chantier secteur ou batterie Makita Li-Ion (sauf BL1413G et BL1813G) FM-AM Fonction Bluetooth Compatible iPod, MP3...

176,87 € HT*
212,24 € TTC



DMR110N

Radio de chantier secteur ou batterie Makita Li-Ion (sauf BL1413G et BL1813G) FM-DAB/DAB+ - IP64 Compatible iPod, MP3...

195,78 € HT*
234,94 € TTC



DMR112

Radio de chantier secteur ou batterie Makita Li-Ion (sauf BL1413G et BL1813G) FM-DAB/DAB+ Fonction Bluetooth IP64 - Compatible iPod, MP3...

184,66 € HT*
221,59 € TTC



DMR114

Radio de chantier secteur ou batterie Makita Li-Ion (sauf BL1413G et BL1813G) FM-AM Antenne intégrée à la poignée Fonction Bluetooth IP65 Compatible - iPod, MP3...

199,12 € HT*
238,94 € TTC



DMR115

Radio de chantier - secteur ou batterie Makita Li-Ion (sauf BL1413G et BL1813G) FM-DAB/DAB+ - Antenne intégrée à la poignée - Fonction Bluetooth - IP65 Compatible iPod, MP3...

210,24 € HT*
252,29 € TTC

Recharge les batteries



DMR301

Radio de chantier - Secteur ou batterie - Makita Li-Ion (sauf BL1413G et BL1813G) FM-DAB/DAB+ - Antenne intégrée à la poignée - Fonction Bluetooth - IP64 Compatible iPod, MP3...

299,24 € HT*
359,09 € TTC

ENCEINTES LXT



DMR202B

Enceinte Bluetooth® de chantier à affichage digital USB, secteur ou batterie Makita Li-Ion (sauf bâton) Ø Enceintes : 101 mm Woofer / 36 mm Tweeter

162,41 € HT*
194,89 € TTC



DMR203

Enceinte Bluetooth® de chantier à affichage digital, secteur ou batterie Makita Li-Ion (sauf bâton) Puissance : 10 Watt, (avec une batterie 18V LXT) Boomer/Tweeter : 101,6 mm/36 mm - IP65 - 3,4 kg

169,08 € HT*
202,90 € TTC

RADIO

DEBMR052

Radio compacte - FM/AM Entrée auxiliaire (AUX-IN) pour lecteur MP3, smartphone - 0,56 kg

63,41 € HT*
76,09 € TTC



VENTILATEURS (LIVRÉS SANS BATTERIE NI CHARGEUR)

CF003GZ

Ø 450 mm autonomie en vitesse max. (BL4080) 3h50



Tarif à venir

CF002GZ

Ø 330 mm autonomie (BL4040) 14h



212,03 € HT*
254,44 € TTC

CF001GZ

Ø 235 mm 3 vitesses autonomie (BL4040) 11h



147,37 € HT*
176,84 € TTC

DCF301Z

Ø 330 mm 3 vitesses autonomie (BL1860) 6h



145,72 € HT*
174,86 € TTC

DCF300Z

Ø 330 mm Secteur 3 vitesses autonomie (BL1840) 4h



139,05 € HT*
166,86 € TTC

DCF203Z

Ø 235 mm 3 vitesses autonomie (BL1860) 6h



116,80 € HT*
140,16 € TTC

DCF102Z

Ø 180 mm 3 vitesses autonomie (BL1860) 6h



82,32 € HT*
98,78 € TTC

CF100DZ

Ø 180 mm 180 m/s 3 vitesses 1,4 kg



84,54 € HT*
101,45 € TTC

CF101DZ

Ø 180 mm 3 vitesses 1,4 kg



84,54 € HT*
101,45 € TTC

GLACIÈRE-RÉCHAUDS XGT

CW001GZ01 XGT

Glacière réchaud - Volume utile 20L - Peut être alimenté par 4 sources d'énergies différentes : 1 batterie XGT / 2 batteries LXT / secteur / allume cigare - 7 modes de refroidissement et 7 modes de chauffe - 13,8 à 16,1 kg

765 41 € HT*
918,49 € TTC



CW002GZ01 XGT

Glacière réchaud - Volume utile 50 L - Peut être alimenté par 4 sources d'énergies différentes : 1 batterie XGT / 2 batteries LXT / secteur / allume cigare - 7 modes de refroidissement et 7 modes de chauffe - 25,2 à 29 kg

1169 € HT*
1402,80 € TTC



CW003GZ XGT

Glacière réchaud - Volume utile 7 L - Peut être alimenté par 4 sources d'énergies différentes : 1 batterie XGT / 2 batteries LXT / secteur / allume cigare - 7 modes de refroidissement et 7 modes de chauffe - 7,5 à 9,4 kg

678 20 € HT*
813,84 € TTC



ACCESSOIRES GLACIÈRE-RÉCHAUDS

CE00000001

Housse isotherme pour CW001G

NOUVEAU

82 € HT*
98,40 € TTC



CE00000002

Housse isotherme pour CW002G

NOUVEAU

99 € HT*
118,80 € TTC



CE00000003

Housse isotherme pour CW003G

NOUVEAU

66 € HT*
79,20 € TTC



CE00000004

Housse isotherme pour CW004G

NOUVEAU

99 € HT*
118,80 € TTC



BOUILLIÈRE XGT

KT001GZ XGT

Capacité 0,8 L
2 ports de batteries pour plus d'autonomie. 2,8 à 5,9 kg

269 17 € HT*
323,00 € TTC



BOUILLIÈRE LXT

DKT360Z LXT

Capacité 0,8 L
3,4 kg

188 € HT*
225,60 € TTC



LAMPE-RADIO XGT

MR009GZ XGT

300 Lumens
4 modes d'éclairages différents
1,6 à 2,2 kg

163 77 € HT*
196,52 € TTC



FOUR MICRO-ONDES XGT

MW001GZ XGT

500 / 350 W
Capacité 8 L
8,9 kg

914 29 € HT*
1097,15 € TTC



LAMPE-RADIOS LXT

DMR056 LXT

300 Lumens
4 modes d'éclairages différents
1,2 à 1,6 kg

166 32 € HT*
199,58 € TTC



DMR055 LXT

260 Lumens
2 modes d'éclairages différents
1,2 à 1,6 kg

106 92 € HT*
128,30 € TTC



ADAPTATEURS CXT

DEAADP08 CXT

Adaptateur chargeur USB

27 € HT*
32,40 € TTC



DEAADP06 CXT

Chargeur à batterie 10,8V - 12V CXT Li-Ion pour Smart Phone, Tablettes

36 € HT*
43,20 € TTC



GONFLEUR CXT

MP100DZ CXT

Gonfleur CXT
Débit à 2 bar : 10 l/min
Débit à 7 bar : 4 l/min
Pression : 8,3 bar
1,4 kg

70 08 € HT*
84,10 € TTC



MACHINE À CAFÉ LXT / CXT

DCM501Z LXT

Utilisation avec capsules souples - 250 ml
1,9 kg

103 45 € HT*
124,14 € TTC



CW004GZ XGT

Glacière réchaud - Volume utile 29 L - Divisible avec plaque de séparation fourni (différence de t° max 30 °) Peut être alimenté par 4 sources d'énergies différentes : 1 batterie XGT / 2 batteries LXT / secteur / allume cigare - 8 modes de refroidissement et 9 modes de chauffe - 17,1 à 20,9 kg

768 05 € HT*
921,66 € TTC



Les machines de cette page sont livrées sans batterie ni chargeur

NETTOYEUR À BATTERIE

DHW080ZK
80 bar - 380 l/h
Inclus : 1 lance avec embout jet crayon,
1 tuyau 5 m, 1 tuyau d'aspiration
+ crépine.
Livré en coffret sur roulette
pouvant servir de réservoir 50 L.

626 92€ HT*
752,30€ TTC



GONFLEURS

MP001GZ
Gonfleur XGT
Débit 24L/min à 2 bar
Pression 11,1 bar
2,9 à 3,5 kg

163 91€ HT*
196,69€ TTC



DMP181Z
Gonfleur LXT
Débit 22L/min à 2 bar
Pression 11,1 bar
2,5 kg à 2,8 kg

110 13€ HT*
132,16€ TTC



ACCESSOIRES NETTOYEURS DHW080, HW001G, HW1200 ET HW1300

198909-9
Lance coudée



39€ HT*
46,80€ TTC

197837-5
Tuyau de débouchage
10 m



33€ HT*
39,60€ TTC

197853-7
Set de jonction pour
197837-5 et 197840-6



75€ HT*
9,00€ TTC

197840-6
Tuyau de débouchage
15 m



42€ HT*
50,40€ TTC

197873-1
Kit d'aspiration



39€ HT*
46,80€ TTC

VÊTEMENTS TECHNIQUES

DCX200A S / M / L / XL / 2XL

Sweat chauffant col rond
3 modes de chauffe
4 zones de chaleur
Jusqu'à 20h d'autonomie
Lavable en machine
Livré avec 1 batterie
DEABL1055B

249€ HT*
298,80€ TTC



DCX200B S / M / L / XL / 2XL

Sweat chauffant col rond
3 modes de chauffe
4 zones de chaleur
Lavable en machine
Livré avec 1 adaptateur
batterie CXT

169€ HT*
202,80€ TTC



DCX200C S / M / L / XL / 2XL

Sweat chauffant col rond
3 modes de chauffe
4 zones de chaleur
Lavable en machine
Livré avec 1 adaptateur
batterie LXT

169€ HT*
202,80€ TTC



DCX201A S / M / L / XL / 2XL

Sweat chauffant col zippé
3 modes de chauffe
4 zones de chaleur
Jusqu'à 20h d'autonomie
Lavable en machine
Livré avec 1 batterie
DEABL1055B

249€ HT*
298,80€ TTC



DCX201B S / M / L / XL / 2XL

Sweat chauffant col zippé
3 modes de chauffe
4 zones de chaleur
Lavable en machine
Livré avec 1 adaptateur
batterie CXT

169€ HT*
202,80€ TTC



DCX201C S / M / L / XL / 2XL

Sweat chauffant col zippé
3 modes de chauffe
4 zones de chaleur
Lavable en machine
Livré avec 1 adaptateur
batterie LXT

169€ HT*
202,80€ TTC



DFV214A01
Gilet ventilé taille S à L
4 modes de vitesses
Livrée sans batterie
ni chargeur

143 50€ HT*
172,20€ TTC



DFV215A02
Gilet ventilé Taille M
4 modes de vitesses
Livrée sans batterie
ni chargeur

164 € HT*
196,80€ TTC



DFV215A04
Gilet ventilé Taille XL
4 modes de vitesses
Livrée sans batterie
ni chargeur

164 € HT*
196,80€ TTC



DFV214A02
Gilet ventilé taille XL au 3XL
4 modes de vitesses
Livrée sans batterie
ni chargeur

143 50€ HT*
172,20€ TTC

DFV215A03
Gilet ventilé Taille L
4 modes de vitesses
Livrée sans batterie
ni chargeur

164 € HT*
196,80€ TTC

DFV215A05
Gilet ventilé Taille 2XL
4 modes de vitesses
Livrée sans batterie
ni chargeur

164 € HT*
196,80€ TTC

ACCESSOIRE

DEABL1055B
Batterie pour vêtements
Tension : 10.8 V
Capacité : 60.3 Wh



193€ HT*
231,60€ TTC

BATTERIE 40V MAX XGT

Visuels	Types	Références	Capacité	Temps de charge en minutes	
				DC40RA, DC40RB	DC40RC
	BL4080F	191X65-8	8.0Ah	76	170
	BL4050F	191L47-8	5.0Ah	50	85
	BL4040	191B26-6	4.0Ah	45	67
	BL4025	191B36-3	2.5Ah	28	38
	BL4020	191L29-0	2.0Ah	22	30

CHARGEUR 40V MAX XGT

Visuels	Types	Références	Charge	Nombre de ports
	DC40RA	191E07-8	Rapide	1
	DC40RB	191N09-8	Rapide	2
	DC40RC	191M90-3	Standard	1

BATTERIES 18V LXT

Visuels	Types	Références	Capacité	Temps de charge en minutes					Prix HT	Prix TTC
				DC40RA, DC40RB + ADP10	DC40RC + ADP10	DC18RC, DC18RE, DC18RD	DC18SF : 11 ou 2 batteries 23 ou 4 batteries	DC18SD, DC18SH, DC18SE		
	BL1860B	197422-4	6.0Ah	40	170	55	130 ¹ / 260 ²	130	183,00 €	219,60 €
	BL1850B	197280-8	5.0Ah	35	85	45	110 ¹ / 220 ²	110	153,00 €	183,60 €
	BL1840B	197265-4	4.0Ah	29	67	36	90 ¹ / 180 ²	90	143,00 €	171,60 €
	BL1830B	197599-5	3.0Ah	22	38	22	60 ¹ / 120 ²	60	128,00 €	153,60 €
	BL1815N	196235-0	1.5Ah	15	30	15	30 ¹ / 60 ²	30	99,00 €	118,80 €

CHARGEURS 18V LXT

Visuels	Types	Références	Charge	Nombre de ports	Prix HT	Prix TTC
	ADP10 À utiliser avec chargeur 40V Max XGT	191C10-7	Rapide	1	62,00 €	74,40 €
	NOUVEAU DC18WC	1910G0-1	-	1	62,00 €	74,40 €
	DC18RC	195584-2	Rapide	1	93,00 €	111,60 €
	DC18RE 1 port LXT / 1 port CXT	198720-9	Rapide	1	143,00 €	171,60 €
	DC18RD	196933-6	Rapide	2	143,00 €	171,60 €
	DC18SF	196426-3	Standard	4	263,00 €	315,60 €
	DC18SD	194533-6	Standard	1	76,00 €	91,20 €
	DC18SH	199687-4	Standard	2	105,00 €	126,00 €
	DC18SE Voiture	194622-7	Standard	1	143,00 €	171,60 €

BATTERIES 12V MAX CXT

Visuels	Types	Références	Capacité	Temps de charge en minutes		Prix HT	Prix TTC
				DC10SB, DC18RE	DC10WD		
-	NOUVEAU BL1050B	1913G0-9	5.0Ah	75	165	110,00 €	132,00 €
	BL1041B	197406-2	4.0Ah	60	130	88,00 €	105,60 €
	BL1021	197396-9	2.0Ah	30	70	62,00 €	74,40 €
	BL1016	197393-5	1.5Ah	22	50	49,00 €	58,80 €

CHARGEURS 12V CXT

Visuels	Types	Références	Charge	Nombre de ports	Prix HT	Prix TTC
	DC10SB	197363-4	Rapide	1	76,00 €	91,20 €
	DC18RE 1 port LXT / 1 port CXT	198720-9	Rapide	1	143,00 €	171,60 €
	DC10WD	197343-0	Standard	1	59,00 €	70,80 €

BATTERIES 64V

Visuels	Types	Références	Capacité	Temps de charge avec DC64WA en minutes	Prix HT	Prix TTC
	BL6440	191R06-8	4.0Ah	120 min	405,00 €	486,00 €
	BL64100	191Y69-6	10Ah	300 min	900,00 €	1080,00 €

CHARGEUR 64V

Visuels	Type	Références	Charge	Nombre de ports	Prix HT	Prix TTC
	DC64WA	191W19-9	Rapide	1	143,00 €	171,60 €

ÉCLAIRAGE

DÉPLACEZ-VOUS AVEC...

Références	DEBDML800 Frontale	DEBDML186	DEBDML801 Tête inclinable	DEBML006G	DEBDML816	DEAML107 NOUVEAU	DEADML817 NOUVEAU	DEAML011G NOUVEAU
Visuels								
Compatibilité	18V LITHIUM-ION	18V LITHIUM-ION	18V LITHIUM-ION	40V max	18V LITHIUM-ION	12V max LITHIUM-ION	18V LITHIUM-ION	40V max
Autonomie max (hr)	35 (BL1850B)	95 (BL1850B)	40 (BL1850B)	82 (BL4040)	75 (BL1860B)	29 (BL1041B)	49 (BL1860B)	64 (BL4040)
Éclairage max (lux)	2000	500	400	800	800	175	240	240
Flux lumineux max (lm)	100		200	500	500	200	300	300
Poids (kg)	0,53 à 0,91	0,51 à 0,83	0,61 à 0,98	1,1 à 1,7	1,1 à 1,7	0,34 à 0,51	0,54 à 0,88	0,88 à 2,1
Tarifs HT / TTC	49 € / 58,80 €	21 € / 25,20 €	66 € / 79,20 €	88 € / 105,60 €	71 € / 85,20 €	59 € / 70,80 €	62 € / 74,40 €	76 € / 91,20 €

Références	DEBDML815	DEBDML802	DEBDML808 Fonction zoom	DEBDML812 3 modes : Spot, Torche, Torche + Spot	DEAML007G 3 modes : Spot, Torche, Torche + Spot	DEAML002G Port USB : Pour recharger vos appareils	DEAML001G
Visuels							
Compatibilité	18V LITHIUM-ION	18V LITHIUM-ION	18V LITHIUM-ION	18V LITHIUM-ION	40V max	40V max	40V max
Autonomie max (hr)	45 (BL1850B)	23 (BL1850B)	26 (BL1850B)	8,5 (BL1850B)	10 (BL4040)	51 (BL4040)	55 (BL4040)
Éclairage max (lux)	3000	4000	4500	71000 (Spot)	82000 (Spot)	1900	3000
Flux lumineux max (lm)	160	180	190	1250 (Spot)	1250 (Spot)	710	160
Poids (kg)	0,26 à 0,93	0,64 à 1	0,73 à 1,09	1,2 à 1,6	1,6 à 2,9	1,2 à 1,5	1 à 1,3
Tarifs HT / TTC	62 € / 74,40 €	62 € / 74,40 €	66 € / 79,20 €	143 € / 171,60 €	173 € / 207,60 €	135 € / 162,00 €	62 € / 74,40 €

ÉCLAIREZ VOTRE ZONE DE TRAVAIL...

Références	DEADML805	DEADML811	DEADML809	DEAML003G	DEBML005G	DEBML009G
Visuels						
Compatibilité	18V LITHIUM-ION / Filaire	18V LITHIUM-ION / Filaire	18V LITHIUM-ION / Filaire	18V LITHIUM-ION / 40V max	18V LITHIUM-ION / 40V max	18V LITHIUM-ION / 40V max
Autonomie max (hr)	8,5 (BL1850B)	13 (BL1850B)	7,5 (BL1850B) x 2	10 (BL4040)	15 (BL4040)	14 (2xBL4040)
Éclairage max (lux)	300	1800	3800	1900	2100	4300
Flux lumineux max (lm)	750	3000	10000	1100	3600	10000
Poids (kg)	2,3 à 2,7	4,1 à 4,8	5,7 à 7	3,4 à 4,7	4,9 à 6,5	6,1 à 9,9
Tarifs HT / TTC	143 € / 171,60 €	263 € / 315,60 €	365 € / 438,00 €	215 € / 258,00 €	310 € / 372,00 €	485 € / 582,00 €

ILLUMINEZ VOS CHANTIERS...

Références	DEADML810	EUAML010G NOUVEAU
Visuels		
Compatibilité (filaire)	18V LITHIUM-ION	18V LITHIUM-ION / 40V max
Autonomie max (hr)	15 (BL1850B x 2)	27 (BL4050F x 2)
Éclairage max (lux)	550	550
Flux lumineux max (lm)	5500	5500
Poids (kg)	13,9 à 15,3	14,4 à 19,2
Tarifs HT / TTC	520 € / 624,00 €	745 € / 894,00 €

ÉCLAIREZ VERS LE HAUT...

Références	DEADML814 2,24 m 3 têtes orientables	DEADML813 2,24 m Tête fixe
Visuels		
Compatibilité	18V LITHIUM-ION	18V LITHIUM-ION
Autonomie max (hr)	10 (BL1850B)	10 (BL1850B)
Éclairage max (lux)	1250	1250
Flux lumineux max (lm)	3000	3000
Poids (kg)	7,2 à 7,9	7,2 à 7,9
Tarifs HT / TTC	455 € / 546,00 €	455 € / 546,00 €

GM00002283
Trépied compatible DEADML805
76 € HT*
91,20 € TTC

GM00002073
Trépied compatible DEADML809/ DEADML811
215 € HT*
258,00 € TTC

Les références de cette page sont livrées sans batterie ni chargeur

Les prix indiqués sont des prix conseillés à votre revendeur qui est libre de fixer ses prix de vente - www.makita.fr

* Les tarifs ne tiennent pas compte du montant de l'Eco-contribution (voir détails dernière page). Les poids sont conformes à la procédure EPTA 01/2003 et les puissances de frappe conformes à la procédure EPTA 05/2009.

LE TRACT | SEMESTRE 1

2024

JANVIER - JUIN



**LE CHOIX DE LA PUISSANCE
DÉCOUVREZ LA PUISSANCE
DE LA GAMME XGT.**



**VÉRITABLE INNOVATION, CETTE TECHNOLOGIE XGT EST
CONÇUE POUR DES USAGES INTENSIFS ET POUR RÉSISTER
À DES CONDITIONS D'UTILISATIONS EXTRÊMES.
SOUCIEUX D'UN AVENIR OÙ LA PERFORMANCE RIME
AVEC CONFORT, ERGONOMIE AVEC POLYVALENCE ET
TECHNOLOGIE AVEC SANTÉ, NOUS FAÇONNONS
LES USAGES DE DEMAIN.**

Votre revendeur MAKITA



Les prix indiqués sont des prix maximaux conseillés à votre revendeur qui est libre de fixer ses prix de vente. Les prix publics indicatifs conseillés ne tiennent pas compte du montant de l'éco-contribution environnementale pour les produits concernés par la directive européenne relative aux déchets d'équipements électriques et électroniques (DEEE). À titre indicatif, le montant de cette éco-contribution est de : 2,08€ HT pour les tondeuses, broyeurs, nettoyeurs HP, scarificateurs, groupes électrogènes et outils stationnaires; 0,83€ HT pour les aspirateurs, couvertures chauffantes et ventilateurs; 0,25€ HT pour les aspirateurs à main; 0,08€ HT pour les radios et certaines lampes/projecteurs; 0,17€ HT pour certaines lampes/projecteurs; 0,12€ HT pour les instruments de mesure; 0,20€ HT pour les cafetières et de 0,42€ HT pour les enceintes et tout autre produit électrique et électronique ainsi que les chargeurs de batteries.

Photos et textes non contractuels. Valable du 1^{er} juillet au 31 décembre 2023, dans la limite des stocks disponibles. DOC MAKTRACT.1 - 2024. Les prix indiqués sont des prix conseillés à votre revendeur qui est libre de fixer ses prix de vente. Ne pas jeter sur la voie publique. Conception : Makita France SAS